

WIKĘD Π

**DRZWI
ZEWNĘTRZNE
DO MIESZKAŃ**



2026

ZAWIERA TAKŻE SYSTEMY INWESTYCYJNE

POZNASZ JE OD PROGU

Ty decydujesz o detalach.
My realizujemy projekt.

Wierzymy, że drzwi to wizytówka mieszkania. Naszym celem jest, aby zachwycały wyglądem i działały perfekcyjnie każdego dnia. Kolekcje **WIĘD** powstały z myślą o tych, którzy oczekują połączenia stylu, funkcjonalności i perfekcyjnego wykończenia.

Każdy detal został zaprojektowany tak, by tworzyć spójną całość - od subtelnej prostoty po wyrazisty, futurystyczny charakter.

Ps. Na okładce zaprezentowaliśmy wzór **49** w kolorze **Woodec Dąb Turner** z portalem obustronnym w kolorze **Czarny Mat**. Pies jest rasy **Golden Retriever**.



Marcin Wiśniewski
Prezes Zarządu **WIĘD**

INDEKS

2

DRZWI ZEWNĘTRZNE DO MIESZKAŃ

NOWOŚCI	06
WZORY	08
INSPIRACJE	15
SMART	17
KOLOR	18
PORTAL	22
WYMIAROWANIE	24
LINIE TECHNOLOGICZNE	30
KLAMKI I AKCESORIA	38

ROZWIĄZANIA ALU

SYSTEMY	42
INSPIRACJE	48
KOLOR	50

WARTO WIEDZIEĆ

KIERUNKI I STRONY OTWIERANIA	52
WARUNKI GWARANCJI	54
DRZWI, OKNA, BRAMY	56

**JEDNA WIZJA.
WIĘCEJ MOŻLIWOŚCI.**



**DRZWI
ZEWNĘTRZNE
DO DOMÓW**

WIĘCEJ → [WIKED.PL](https://www.wiked.pl)

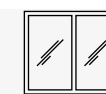

**OKNA
I ROZWIĄZANIA
PCV/ALU**

WIĘCEJ → [WIKED.PL](https://www.wiked.pl)



**BRAMY
GARAŻOWE**

WIĘCEJ → [WIKED.PL](https://www.wiked.pl)

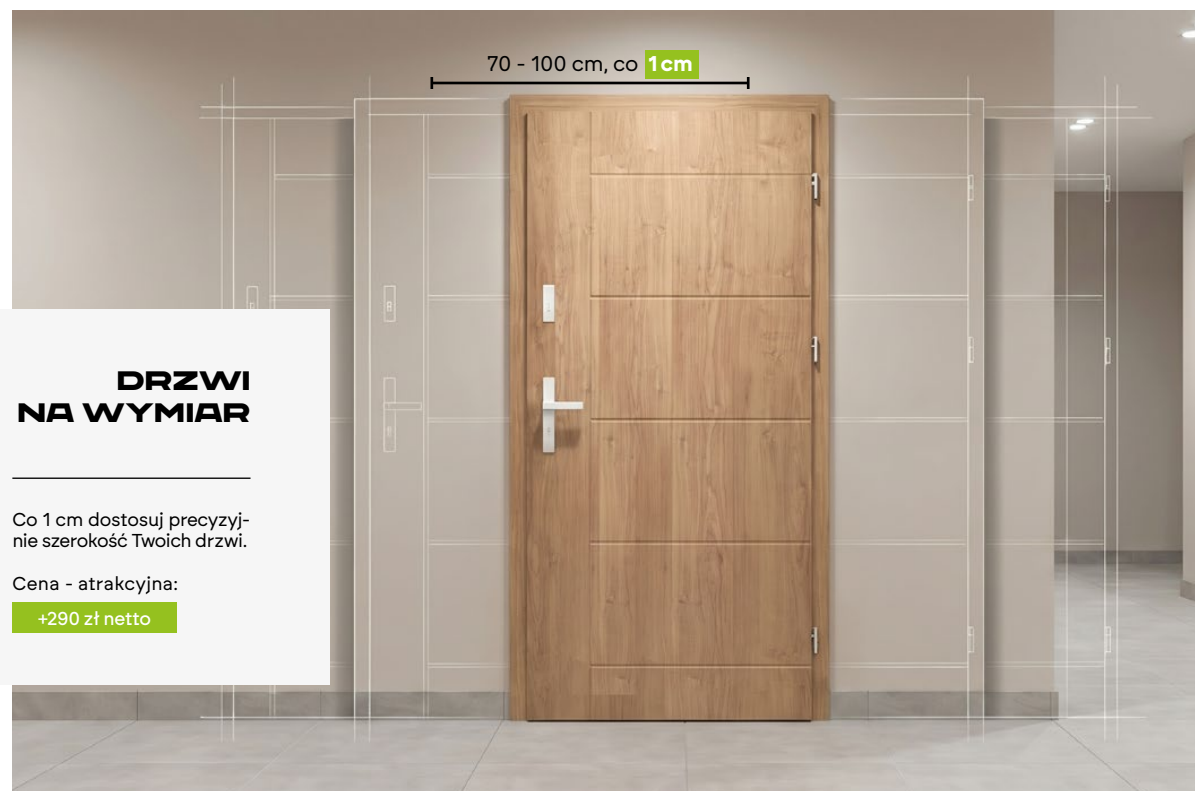

DRZWI NA WYMIAR

Co 1 cm dostosuj precyzyjnie szerokość Twoich drzwi.

Cena - atrakcyjna:
+290 zł netto

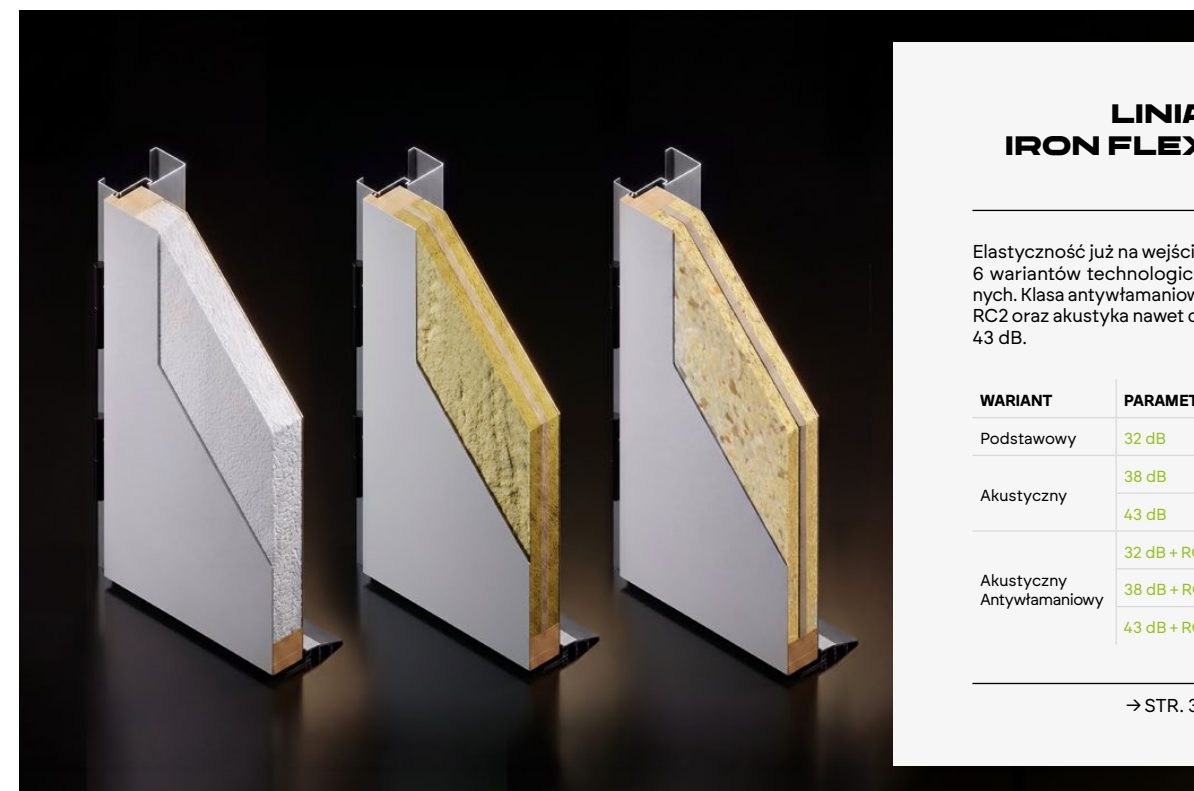

LINIA IRON FLEX

Elastyczność już na wejściu. 6 wariantów technologicznych. Klasa antywłamaniowa RC2 oraz akustyka nawet do 43 dB.

WARIANT	PARAMETR
Podstawowy	32 dB
Akustyczny	38 dB
	43 dB
Akustyczny Antywłamaniowy	32 dB + RC2
	38 dB + RC2
	43 dB + RC2

→ STR. 30



OŚCIEŻNICA REGULOWANA

Ościeżnica regulowana pozwala na montaż bez dodatkowej obróbki otworu drzwiowego.

Jest dostępna do wszystkich wariantów drzwi linii IRON i umożliwia regulację w zakresie $\pm 2,5$ cm na stronę.

Pasuje do ścian o grubości od 12 do 40 cm.



WZÓR Z LAMELAMI MLO1

Lamele wykonane w tej samej technologii, co w drzwiach zewnętrznych do domów.

→ STR. 10

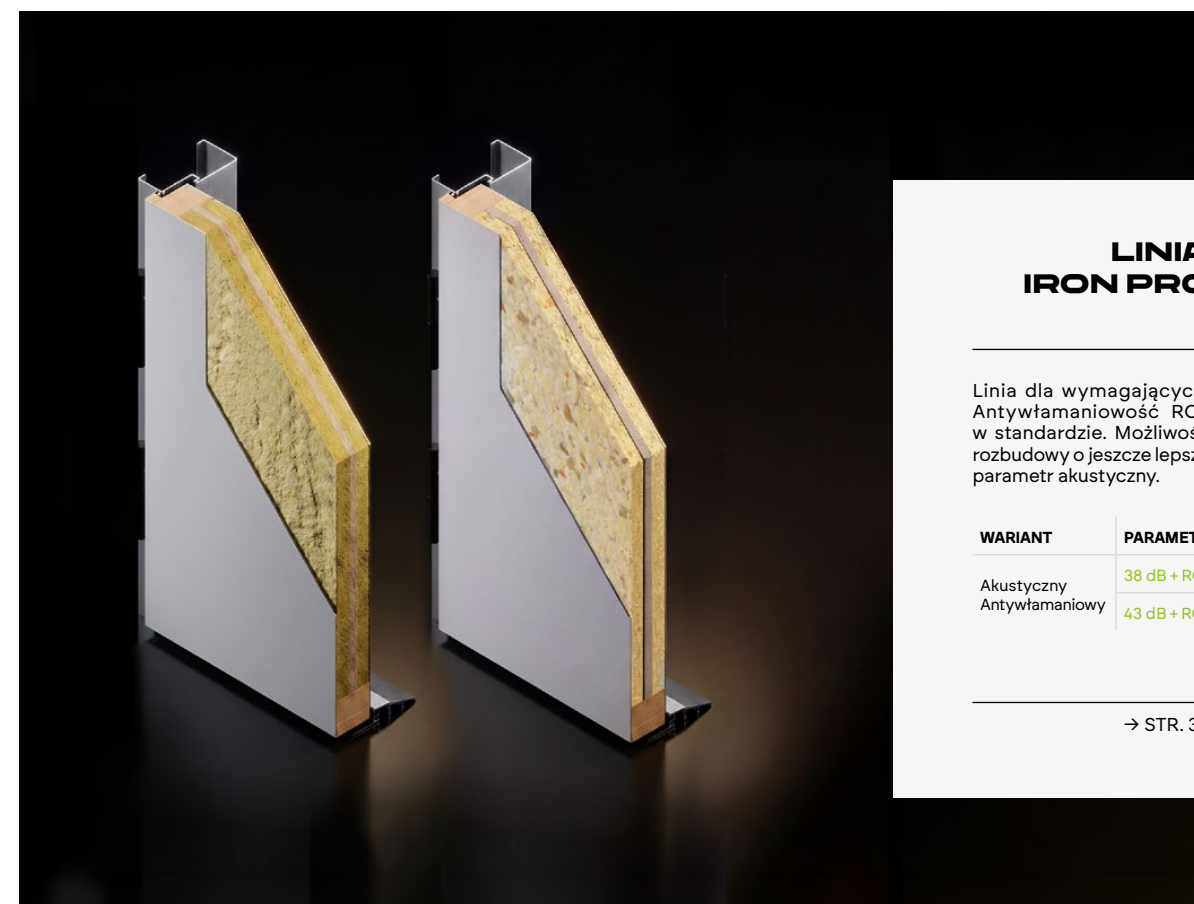

LINIA IRON PRO

Linia dla wymagających. Antywłamaniowość RC3 w standardzie. Możliwość rozbudowy o jeszcze lepszy parametr akustyczny.

WARIANT	PARAMETR
Akustyczny Antywłamaniowy	38 dB + RC3
	43 dB + RC3

→ STR. 30

WZORY

PONADCZASOWE DRZWI

Nasza propozycja obejmuje zróżnicowane wzory drzwi: od prostych kompozycji po dekoracyjne rozwiązania, które wpisują się zarówno w zabudowę z przełomu wieku, jak i w nowoczesne budownictwo inspirowane klasyczną formą.

POZNAJ CECHY KOLEKCJI



LAMELE



RAMKA
STALOWA



TŁOCZENIE
SZEROKIE



TŁOCZENIE
WĄSKIE

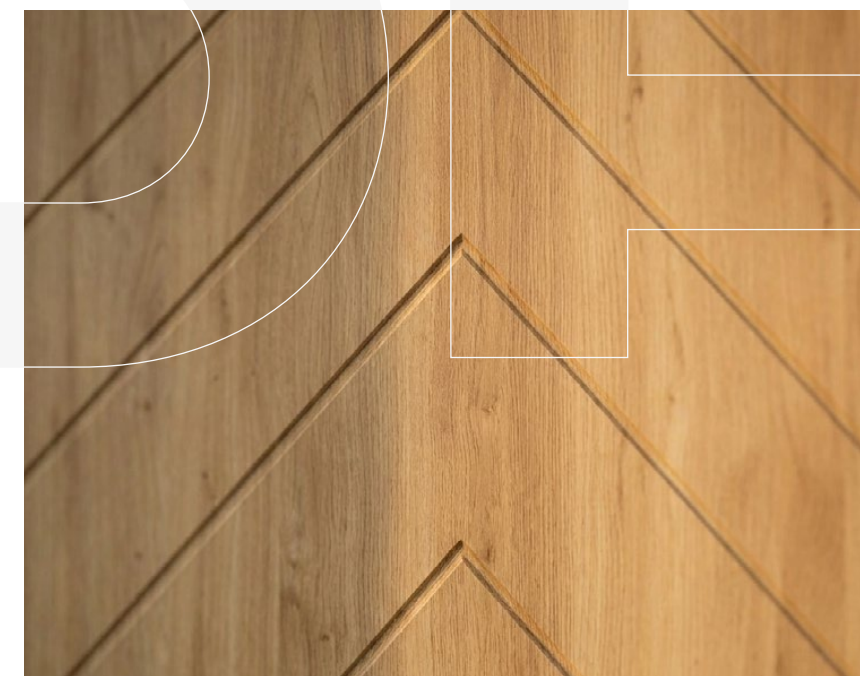

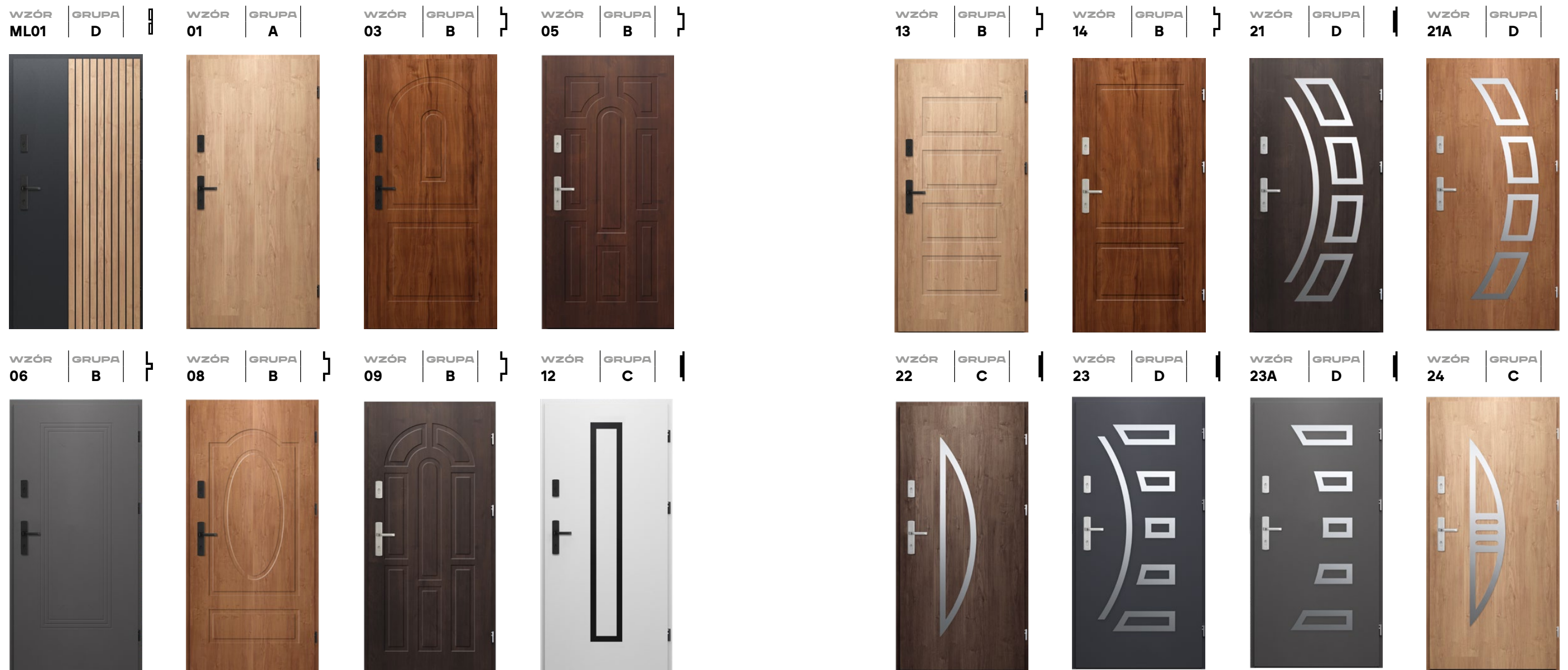

LINIA	WARIANT	PARAMETR	GRUPA			
			A	B	C	D
IRON FLEX	Podstawowy	32 dB	2 189 zł	2 539 zł	2 769 zł	2 919 zł
	Akustyczny	38 dB	2 289 zł	2 639 zł	2 869 zł	3 019 zł
		43 dB	2 489 zł	2 839 zł	3 069 zł	3 219 zł
	Akustyczny Antywłamaniowy	32 dB + RC2	2 589 zł	2 939 zł	3 169 zł	3 319 zł
		38 dB + RC2	2 889 zł	3 239 zł	3 469 zł	3 619 zł
		43 dB + RC2	2 989 zł	3 339 zł	3 569 zł	3 719 zł
	OPCJA: Zasuwnica hakowa		+380 zł	+380 zł	+380 zł	+380 zł
OPCJA: Ramka obustronna		-	-	+280 zł	+350 zł	
IRON PRO	Akustyczny Antywłamaniowy	38 dB + RC3	3 129 zł	3 479 zł	3 709 zł	3 859 zł
		43 dB + RC3	3 289 zł	3 639 zł	3 869 zł	4 019 zł
	OPCJA: Ramka obustronna		-	-	+280 zł	+350 zł
PROTECT	Akustyczny	43 dB	3 189 zł	3 589 zł	4 139 zł	4 279 zł
	Akustyczny Antywłamaniowy	43 dB + RC3	3 579 zł	3 849 zł	4 389 zł	4 549 zł
	Akustyczny Przeciwpozarowy	43 dB + EI30	3 769 zł	4 119 zł	4 639 zł	4 749 zł
	Akustyczny, Antywłamaniowy, Przeciwpozarowy	43 dB + RC3 + EI30	3 889 zł	4 329 zł	4 869 zł	5 029 zł
	OPCJA: Ramka obustronna		-	-	+280 zł	+350 zł

KOLOR	GRUPY A, B, C, D	
	NATURAL DECOR	
CRYSTAL SKY		+1400 zł
TOP TRENDS		+690 zł
RAL		+1070 zł
Dodatkowe opcje → str. 18		
KLAMKA	W ZALEŻNOŚCI OD LINII	
Większy wybór → str. 38		
PORTAL	SZEROKOŚĆ PANELU: 100 - 500 mm	
Konfiguruj portale → str. 22		



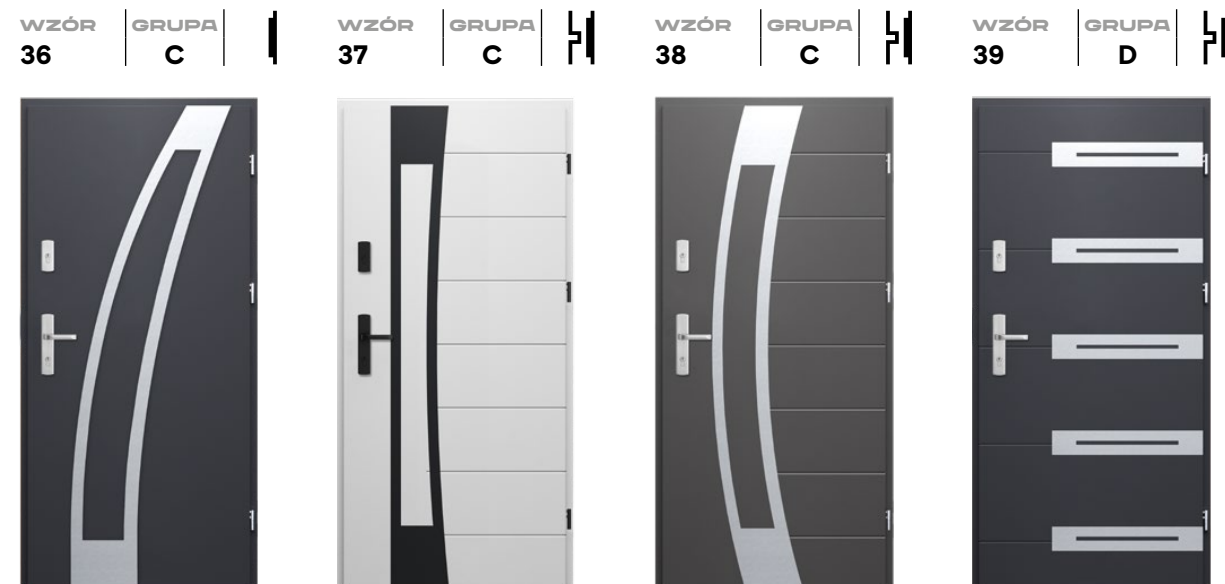
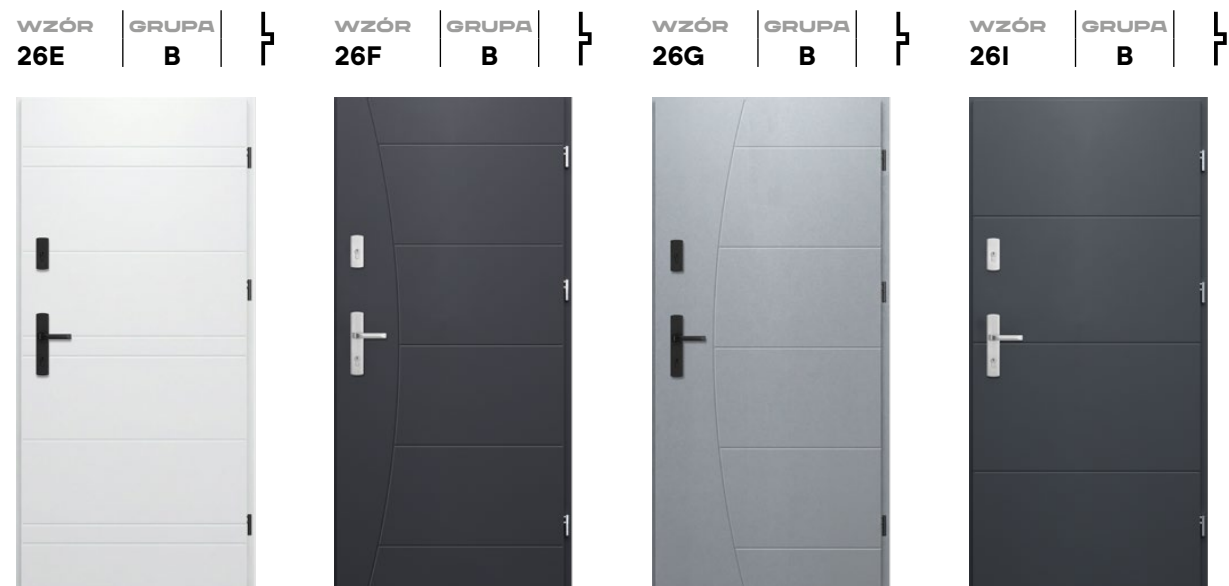

LINIA	WARIANT	PARAMETR	GRUPA			
			A	B	C	D
IRON FLEX	Podstawowy	32 dB	2 189 zł	2 539 zł	2 769 zł	2 919 zł
	Akustyczny	38 dB	2 289 zł	2 639 zł	2 869 zł	3 019 zł
		43 dB	2 489 zł	2 839 zł	3 069 zł	3 219 zł
	Akustyczny Antywłamaniowy	32 dB + RC2	2 589 zł	2 939 zł	3 169 zł	3 319 zł
		38 dB + RC2	2 889 zł	3 239 zł	3 469 zł	3 619 zł
		43 dB + RC2	2 989 zł	3 339 zł	3 569 zł	3 719 zł
	OPCJA: Zasuwnica hakowa		+ 380 zł	+ 380 zł	+ 380 zł	+ 380 zł
OPCJA: Ramka obustronna		-	-	+ 280 zł	+ 350 zł	
IRON PRO	Akustyczny Antywłamaniowy	38 dB + RC3	3 129 zł	3 479 zł	3 709 zł	3 859 zł
		43 dB + RC3	3 289 zł	3 639 zł	3 869 zł	4 019 zł
	OPCJA: Ramka obustronna		-	-	+ 280 zł	+ 350 zł
PROTECT	Akustyczny	43 dB	3 189 zł	3 589 zł	4 139 zł	4 279 zł
	Akustyczny Antywłamaniowy	43 dB + RC3	3 579 zł	3 849 zł	4 389 zł	4 549 zł
	Akustyczny Przeciwpowozarowy	43 dB + EI30	3 769 zł	4 119 zł	4 639 zł	4 749 zł
	Akustyczny, Antywłamaniowy, Przeciwpowozarowy	43 dB + RC3 + EI30	3 889 zł	4 329 zł	4 869 zł	5 029 zł
	OPCJA: Ramka obustronna		-	-	+ 280 zł	+ 350 zł

KOLOR	GRUPY A, B, C, D	
	WZÓR	GRUPA
NATURAL DECOR		✓
CRYSTAL SKY		+ 1400 zł
TOP TRENDS		+ 690 zł
RAL		+ 1070 zł
Dodatkowe opcje → str. 18		
KLAMKA	W ZALEŻNOŚCI OD LINII	
	WZÓR	GRUPA
		✓
Większy wybór → str. 38		
PORTAL	SZEROKOŚĆ PANELU: 100 - 500 mm	
	WZÓR	GRUPA
		+
Konfiguruj portale → str. 22		



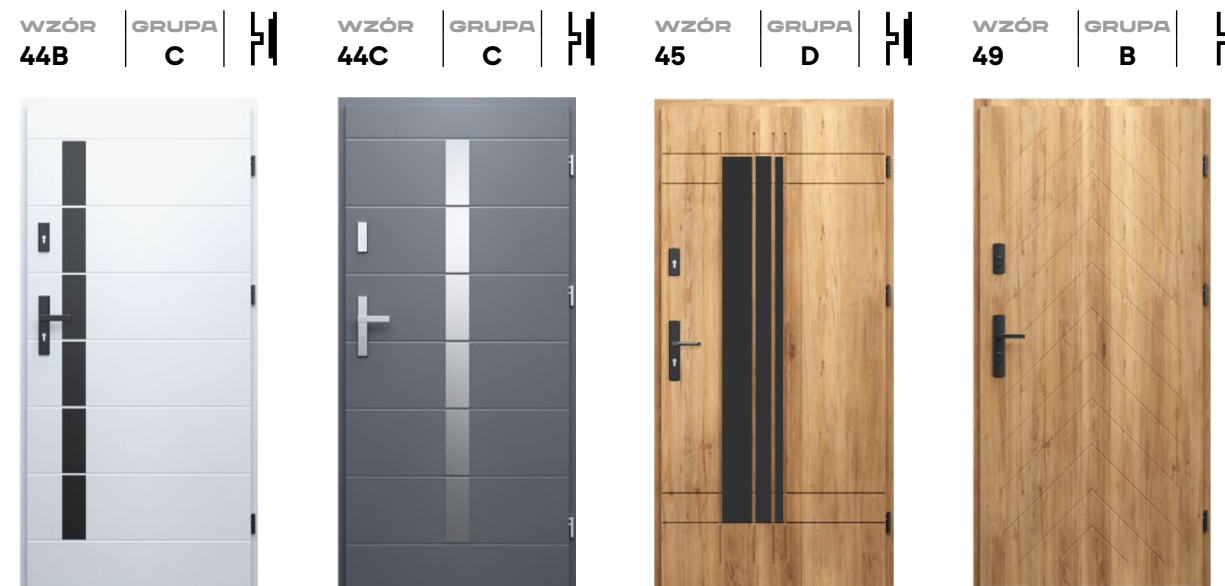

WZÓR 49

KOLOR
WOODEC DĄB TURNER

OKUCIA
DUBLIN BLACK

CENA
od 2 539 zł

LINIA	WARIANT	PARAMETR	GRUPA			
			A	B	C	D
IRON FLEX	Podstawowy	32 dB	2 189 zł	2 539 zł	2 769 zł	2 919 zł
	Akustyczny	38 dB	2 289 zł	2 639 zł	2 869 zł	3 019 zł
		43 dB	2 489 zł	2 839 zł	3 069 zł	3 219 zł
	Akustyczny Antywłamaniowy	32 dB + RC2	2 589 zł	2 939 zł	3 169 zł	3 319 zł
		38 dB + RC2	2 889 zł	3 239 zł	3 469 zł	3 619 zł
		43 dB + RC2	2 989 zł	3 339 zł	3 569 zł	3 719 zł
OPCJA: Zasuwnica hakowa			+380 zł	+380 zł	+380 zł	+380 zł
OPCJA: Ramka obustronna			-	-	+280 zł	+350 zł
IRON PRO	Akustyczny Antywłamaniowy	38 dB + RC3	3 129 zł	3 479 zł	3 709 zł	3 859 zł
		43 dB + RC3	3 289 zł	3 639 zł	3 869 zł	4 019 zł
	OPCJA: Ramka obustronna			-	-	+280 zł
PROTECT	Akustyczny	43 dB	3 189 zł	3 589 zł	4 139 zł	4 279 zł
	Akustyczny Antywłamaniowy	43 dB + RC3	3 579 zł	3 849 zł	4 389 zł	4 549 zł
	Akustyczny Przeciwpowozarowy	43 dB + EI30	3 769 zł	4 119 zł	4 639 zł	4 749 zł
	Akustyczny, Antywłamaniowy, Przeciwpowozarowy	43 dB + RC3 + EI30	3 889 zł	4 329 zł	4 869 zł	5 029 zł
	OPCJA: Ramka obustronna			-	-	+280 zł

KOLOR	GRUPY A, B, C, D	
	WZÓR	GRUPA
NATURAL DECOR		✓
CRYSTAL SKY		+1400 zł
TOP TRENDS		+690 zł
RAL		+1070 zł
Dodatkowe opcje → str. 18		
KLAMKA	W ZALEŻNOŚCI OD LINII	
		✓
Większy wybór → str. 38		
PORTAL	SZEROKOŚĆ PANELU: 100 - 500 mm	
		+
Konfiguruj portale → str. 22		



WZÓR 34

KOLOR
ZŁOTY DĄB

OKUCIA
DUBLIN INOX

CENA
od 2 539 zł

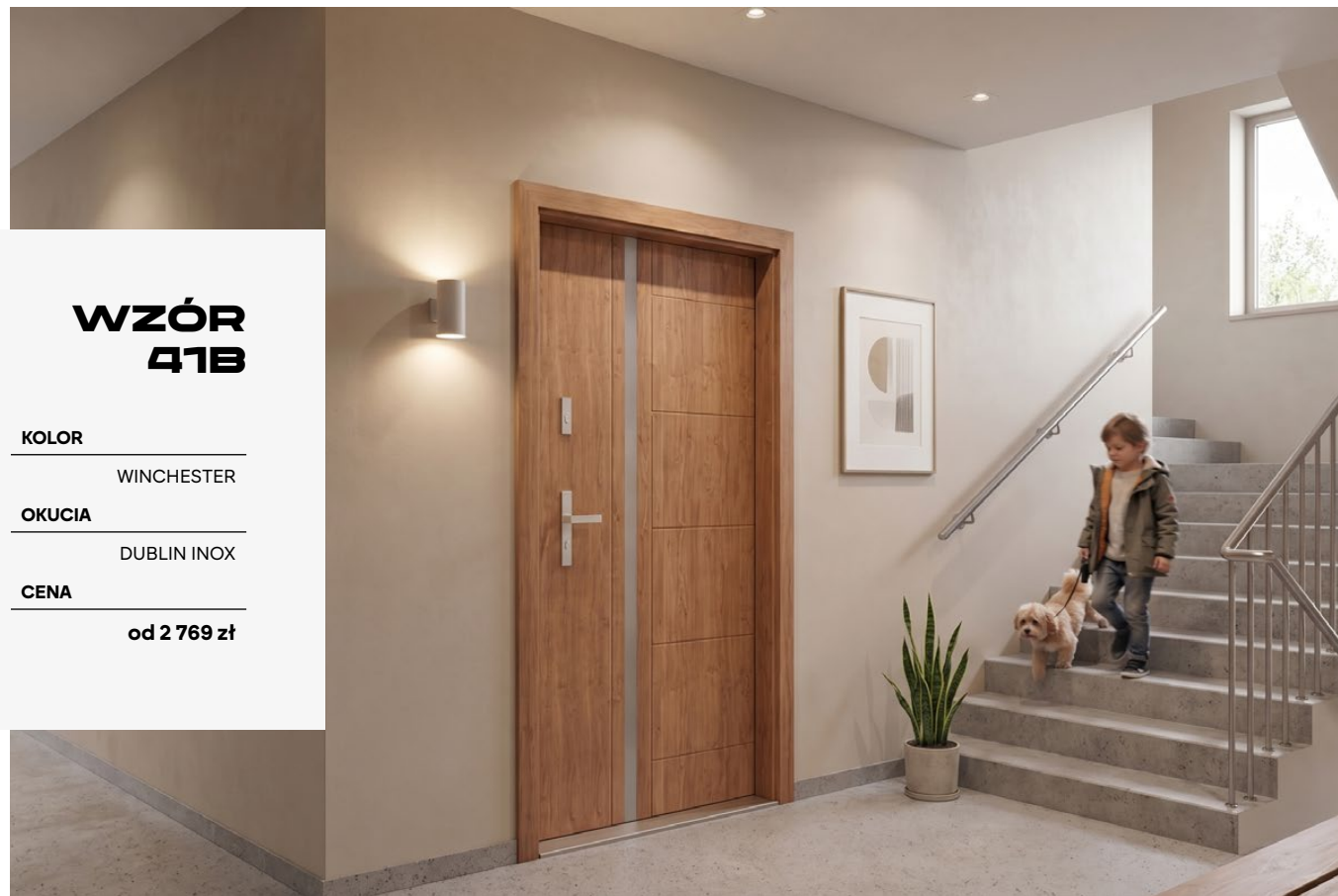

WZÓR 41B

KOLOR

WINCHESTER

OKUCIA

DUBLIN INOX

CENA

od 2 769 zł



**OTWIERAJ
TAKŻE BEZ
KLUCZY.
ZARZĄDZAJ
ZDALNIE.**

Masz mieszkanie na wynajem?
Chcesz większej kontroli?
Dzięki klamce NEGRA SMART
możesz wygodnie nadawać
dostęp rodzinie, gościom,
obsłudze lub najemcom
- bez fizycznych kluczy.

JEDNA KLAMKA. 5 METOD OTWIERANIA.

Wybierz sposób, który pasuje do sytuacji: kod PIN dla gości, karta zbliżeniowa dla obsługi, aplikacja dla zarządcy, Bluetooth z telefonu lub tradycyjny klucz w razie potrzeby. Jedno rozwiązanie daje Tobie wygodę codziennego użytkowania i pełną kontrolę nad dostępem do mieszkania.



WZÓR ML1

KOLOR

CZARNY MAT

OKUCIA

ALASKA BLACK

CENA

od 3 019 zł

CENA: 899 zł

KLAMKA NEGRA SMART
Wygodny dostęp także bez kluczy.

POBIERZ APLIKACJĘ TTLOCK

ZDALNE NADAWANIE DOSTĘPU		ŚWIETNA DO MIESZKAŃ NA WYNAJEM		KODY DOSTĘPU DLA GOŚCI		OTWIERANIE KARTĄ LUB BRELOKIEM RFID	
OTWIERANIE BLUETOOTH Z TELEFONU		AWARYJNE OTWARCIE KLUCZEM		PROSTOTA - BEZ KABLI I WIĄZEK		ZASILANIE BATERIAMI	

WARTO WIEDZIEĆ

Klamka NEGRA SMART działa niezależnie od instalacji elektrycznej drzwi - bez przewodów, wiązek i elektrozaczepu. Jest przeznaczona do drzwi zewnętrznych w układzie klamka-klamka oraz do standardowej zasuwicy. Zasilanie zapewniają 4 wymienne baterie LR03 AAA (małe paluszki), które wystarczają na ok. 1 rok pracy. Rozwiązanie nie jest dostępne dla drzwi w klasie RC2 i RC3 oraz nie współpracuje z zasuwicami automatycznymi i elektromotorycznymi. Awaryjne otwarcie możliwe jest za pomocą tradycyjnego klucza. Funkcje zdalne wymagają połączenia klamki z niezależną bramką sieciową.

KOLOR

Kolor to jeden z najmocniejszych akcentów projektu. Potrafi podkreślić charakter bryły albo całkowicie go zdefiniować.

NATURAL DECOR

Ciepłe, naturalne odcienie drewna - od jasnych dębów po ciemne, głębokie brązy. Struktury drewna nadają drzwiom charakteru i dobrze komponują się zarówno z tradycyjną, jak i nowoczesną architekturą.

BIAŁY MAT	DĄB BIELONY	WOODEC DĄB TURNER	WOODEC DĄB TOFFEE	WINCHESTER	ZŁOTY DĄB	ORZECH	DĄB BĄGIENNY
SREBRNO-SZARY	ANTRACYT JEDWABNY	ANTRACYT GŁADKI	ANTRACYT STRUKTURA	CZARNY MAT			

POZNAJ DOPLĄTY ZA OPCJE KOLORYSTYCZNE

Możesz zmienić kolor ościeżnicy, skrzydła drzwiowego lub całego zestawu. Do wyboru masz 4 dostępne palety. Paleta Natural Decor jest zawsze w cenie podstawowych drzwi.

CENY PALET KOLORYSTYCZNYCH	LINIA DRZWI	MALOWANY ELEMENT	WARIANT	PALETA KOLORYSTYCZNA			
				NATURAL DECOR	TOP TRENDS	RAL	CRYSTAL SKY
	IRON FLEX IRON PRO PROTECT	Kompletne drzwi (ościeżnica + skrzydło)	Obustronnie (ten sam kolor)	✓	+ 690 zł	+ 1070 zł	+ 1400 zł
			Obustronnie (dwa różne kolory)	+ 480 zł	+ 1050 zł	+ 1510 zł	+ 1960 zł
			Kolor+Okleina (jedno na stronę)	-	+ 970 zł	+ 1400 zł	+ 1820 zł
			Obustronnie (ten sam kolor)	✓	+ 370 zł	+ 530 zł	+ 700 zł
			Obustronnie (dwa różne kolory)	-	-	-	-
			Kolor+Okleina (jedno na stronę)	-	-	-	-
	Samo skrzydło	Obustronnie (ten sam kolor)	✓	+ 600 zł	+ 860 zł	+ 1120 zł	
		Obustronnie (dwa różne kolory)	+ 480 zł	+ 900 zł	+ 1290 zł	+ 1680 zł	
		Kolor+Okleina (jedno na stronę)	-	+ 820 zł	+ 1180 zł	+ 1540 zł	

LEGENDA ✓ W STANDARDZIE - NIEWYSTĘPUJE + ZA DOPLĄTĄ

* Kolor Dąb Bielony jest dostępny wyłącznie na skrzydle drzwiowym. Ościeżnica nie jest wykonywana w tym wykończeniu.



TOP TRENDS: BLUE MIST WZÓR 261

TOP TRENDS 2026

Paleta designerska. Modne, matowe odcienie w stylu urban, szarości, grafity, czernie. Świetnie sprawdzają się przy prostych wzorach drzwi. W nawiasie podaliśmy kolory z palety RAL zbliżone odcieniem.

MORNING WHITE [RAL 9016]	ARCTIC WHITE [RAL 9003]	LIGHT GRAY [RAL 7035]	GREY STONE [RAL 7038]	SKYLINE GRAY [RAL 7040]	SILVER MIST [RAL 9006]	ASH [RAL 9007]	CONCRETE [RAL 7036]
SOLID GRAY [RAL 7012]	OBSIDIAN GRAY [RAL 7016]	NIGHTFALL [RAL 7021]	MOSS STONE [RAL 7033]	SOFT QU-ARTZ [RAL 7039]	TRUFFLE [RAL 8019]	CHOCOLATE BROWN [RAL 8017]	RED VELVET [RAL 3005]
BLACKOUT [RAL 9005]	BLUE MIST [RAL 5024]	INK [RAL 5013]	FOREST GREEN [RAL 6005]	SAGE [RAL 6021]	MALUJEMY TAKŻE W INNYCH KOLORACH W GŁĘBOKIEJ SATYNIE. SPRAWDŹ WZORNIK RAL K7 CLASSIC.		

CRYSTAL SKY

Kolory metaliczne i zmienne. Efektownie grające światłem, idealne do nowoczesnych brył i minimalistycznych fasad.

BASALT WHITE	LIMESTONE	SILVER GREY	MEDIUM GREY	GREY ALUMINIUM	DARK GREY	GRAPHITE BLACK	CARBON
LAGOON	MOSS	DARK MINT	SAVANA	COFFEE & MILK	MAGNOLIA BLOSSOM	RUSTY BRONZE	DARK BRONZE
LUNAR GLOW	AZURE	COBALT BLUE					



CRYSTAL SKY: RUSTY BRONZE WZÓR 26

PORTALE

A MOŻE MODNE DODATKI?

Ozdabiaj drzwi i ich otoczenie bazując na kompatybilnych technicznie i kolorystycznie rozwiązaniach.

OPCJA ASYME-TRYCZNA

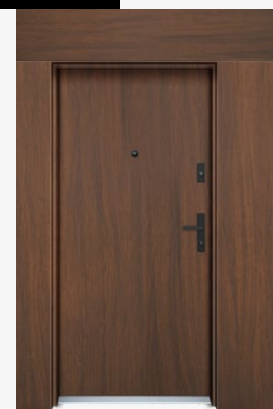

OPCJA SYME-TRYCZNA

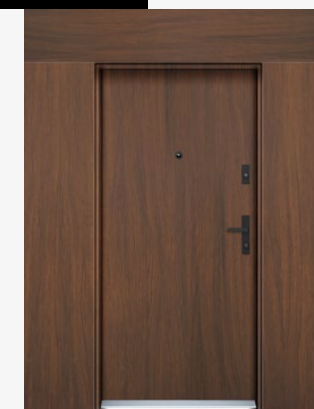

OPCJA ASYME-TRYCZNA



ARCHITEKTURA WEJŚCIA

Starannie dopracowane wykończenie, które łączy estetykę, trwałość i spójność całej zabudowy. Poznaj, czym jest portal drzwiowy.



CZYM JEST STALOWY PORTAL?

Stalowy portal do drzwi linii PROTECT, IRON FLEX i IRON PRO zastępuje standardową płytę meblową, zapewnia trwałość i spójność kolorystyczną z drzwiami.

Portal przeznaczony jest wyłącznie do drzwi otwieranych do wewnątrz.



POZNAJ WYMAGANIA MONTAŻOWE

Portal wymaga dedykowanej ościeżnicy i wyboru na etapie zamówienia. Minimalna szerokość ściany dla linii IRON to **12 cm**, a dla linii PROTECT to **15 cm**.

Dla linii PROTECT montaż wymaga licowania ościeżnicy ze ścianą od wewnątrz, a portal mocowany jest do muru pianoklejem. Przy różnych kolorach drzwi i portalu adapter ościeżnicy PROTECT wykonywany jest **w kolorze ościeżnicy**.



ZOBACZ WYMIARY I PARAMETRY

W liniach IRON FLEX i IRON PRO dostępne są portale: symetryczny, asymetryczny i jednostronny.

W linii PROTECT dostępne są portale: symetryczny i asymetryczny.

Dostępna jest pełna kolorystyka WIKĘD oraz opcjonalna wersja PPOŻ.

JAK TO POLICZYĆ?

Portal składa się z trzech elementów: **lewej strony, prawej strony i elementu górnego**. Aby obliczyć cenę kompletnego portalu, należy dodać ceny tych wszystkich trzech elementów.



JAK OBLICZYĆ CAŁKOWITY WYMIAR ZESTAWU?

Całkowita **szerokość** zestawu to: **szerokość drzwi z ościeżnicą + lewy element portalu + prawy element portalu - 50 mm**. Od wyniku odejmuje się 50 mm, ponieważ boczne elementy portalu zachodzą po 25 mm na każdą stronę.

Całkowita **wysokość** zestawu to: **wysokość drzwi z ościeżnicą + górny element portalu - 25 mm**. Od wyniku odejmuje się 25 mm, ponieważ górny element portalu zachodzi na ościeżnicę.

Portal składa się z trzech elementów: **lewej strony, prawej strony i elementu górnego**. Aby obliczyć cenę kompletnego portalu, należy **dodać ceny tych wszystkich trzech elementów**.

Portal dla linii PROTECT ma grubość **24 mm**, a dla linii IRON **12 mm**. Jego głębokość dobiera się do grubości ściany oznaczonej jako **G** mierzonej w miejscu montażu. W linii PROTECT ościeżnicę należy zlicować ze ścianą wewnątrz mieszkania. W liniach IRON ościeżnica jest nakładana na ścianę.

CENY DOPLAT DLA ELEMENTÓW PORTALU WEDŁUG ROZMIARU

LINIA	ELEMENT	WARIANT	CENY DOPLAT DLA ELEMENTÓW PORTALU WEDŁUG ROZMIARU								
			100 mm	150 mm	200 mm	250 mm	300 mm	350 mm	400 mm	450 mm	500 mm
IRON FLEX IRON PRO	LEWY / PRAWY	WSZYSTKIE	+210 zł	+250 zł	+280 zł	+310 zł	+350 zł	+380 zł	+410 zł	+440 zł	+480 zł
	GÓRNY	WSZYSTKIE	+110 zł	+130 zł	+150 zł	+160 zł	+180 zł	+200 zł	+210 zł	+230 zł	+250 zł
PROTECT	LEWY / PRAWY	STANDARD	+420 zł	+470 zł	+520 zł	+570 zł	+590 zł	+660 zł	+730 zł	+820 zł	+860 zł
		PPOŻ	+470 zł	+510 zł	+580 zł	+620 zł	+640 zł	+730 zł	+810 zł	+900 zł	+950 zł
	GÓRNY	STANDARD	+240 zł	+260 zł	+290 zł	+310 zł	+330 zł	+380 zł	+390 zł	+420 zł	+440 zł
		PPOŻ	+260 zł	+280 zł	+320 zł	+350 zł	+370 zł	+410 zł	+430 zł	+470 zł	+490 zł

DRZWI NA WYMIAR

W tabelach poniżej pokazujemy wymiarowanie dla rozmiarów standardowych drzwi. Pamiętaj, że masz możliwość zmiany ich **szerokości co 1 centymetr!**

LINIA

OŚCIEŻNICA	WYMIAR DRZWI	PARAMETRY										
		SKRZYDŁO		OŚCIEŻNICA				ŚWIATŁO PRZEJŚCIA		OTWÓR MONTAŻOWY		
		WYSOKOŚĆ [HSBP]	SZEROKOŚĆ [SSBP]	STRONA WYŻSZA / SZERSZA		STRONA NIŻSZA / WĘJSZA		WYSOKOŚĆ [SPW]	SZEROKOŚĆ [SPS]	WYSOKOŚĆ [HOM]	SZEROKOŚĆ [SOM]	
SYMETRYCZNA	< 70 >		729 mm		823 mm		823 mm		704 mm		843 mm	
	< 75 >		779 mm		873 mm		873 mm		754 mm		893 mm	
	< 80 >		829 mm		923 mm		923 mm		804 mm		943 mm	
	< 85 >	2019 mm	879 mm	2072 mm	973 mm	2072 mm	973 mm	2001 mm	854 mm	2082 mm	993 mm	
	< 90 >		929 mm		1023 mm		1023 mm		904 mm		1043 mm	
	< 95 >		979 mm		1073 mm		1073 mm		954 mm		1093 mm	
	< 100 >		1029 mm		1123 mm		1123 mm		1004 mm		1143 mm	
	KĄTOWA REGULOWANA	< 70 >		729 mm		750 mm		854 mm		704 mm		830 mm
		< 75 >		779 mm		800 mm		904 mm		754 mm		880 mm
		< 80 >		829 mm		850 mm		954 mm		804 mm		930 mm
		< 85 >	2019 mm	879 mm	2090 mm	900 mm	2040 mm	1004 mm	2001 mm	854 mm	2065 mm	980 mm
		< 90 >		929 mm		950 mm		1054 mm		904 mm		1030 mm
< 95 >			979 mm		1000 mm		1104 mm		954 mm		1080 mm	
POD PORTAL MDF	< 70 >		729 mm		823 mm		854 mm		704 mm		840 mm	
	< 75 >		779 mm		873 mm		904 mm		754 mm		890 mm	
	< 80 >		829 mm		923 mm		954 mm		804 mm		940 mm	
	< 85 >	2019 mm	879 mm	2090 mm	973 mm	2072 mm	1004 mm	2001 mm	854 mm	2082 mm	990 mm	
	< 90 >		929 mm		1023 mm		1054 mm		904 mm		1040 mm	
	< 95 >		979 mm		1073 mm		1104 mm		954 mm		1090 mm	
SYMETRYCZNA	< 70 >		740 mm		823 mm		823 mm		701 mm		843 mm	
	< 75 >		790 mm		873 mm		873 mm		751 mm		893 mm	
	< 80 >		840 mm		923 mm		923 mm		801 mm		943 mm	
	< 85 >	2015 mm	890 mm	2072 mm	973 mm	2072 mm	973 mm	2001 mm	851 mm	2082 mm	993 mm	
	< 90 >		940 mm		1023 mm		1023 mm		901 mm		1043 mm	
	< 95 >		990 mm		1073 mm		1073 mm		951 mm		1093 mm	
< 100 >		1040 mm		1123 mm		1123 mm		1001 mm		1143 mm		

LEGENDA
HSBP: Wysokość skrzydła bez przyłgi.
SSBP: Szerokość skrzydła bez przyłgi.
HOW: Wysokość ościeżnicy od strony wyższej.
SOS: Szerokość ościeżnicy od strony szerszej.

HON: Wysokość ościeżnicy od strony niższej.
SOW: Szerokość ościeżnicy od strony węższej.
HOW: Wysokość ościeżnicy od strony wyższej.
SOS: Szerokość ościeżnicy od strony szerszej.

HOM: Wysokość otworu montażowego.
SOM: Szerokość otworu montażowego.

IRON FLEX/PRO

OŚCIEŻNICA SYMETRYCZNA

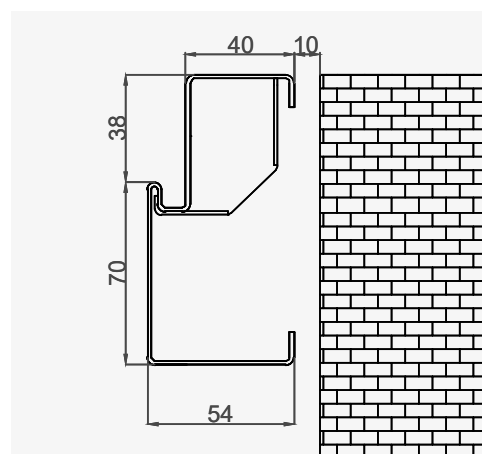
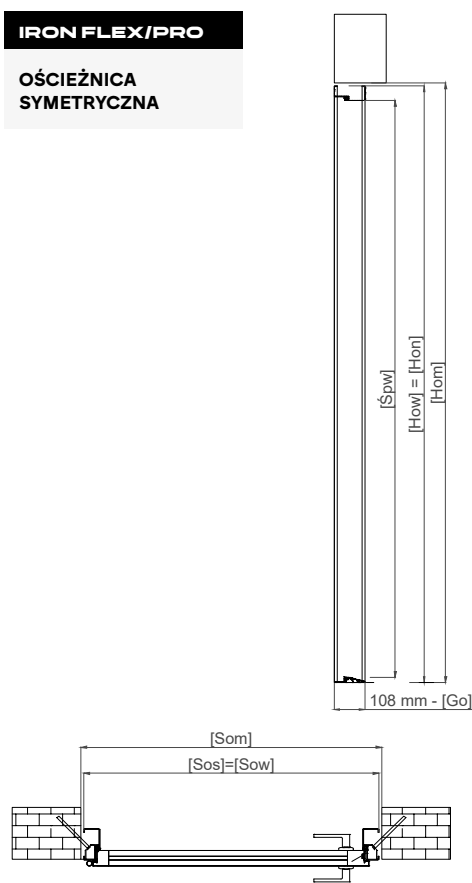

WYMIAROWANIE OŚCIEŻNICY

WYMIAROWANIE PROGU

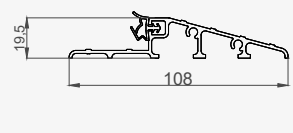

IRON FLEX/PRO

OŚCIEŻNICA KĄTOWA

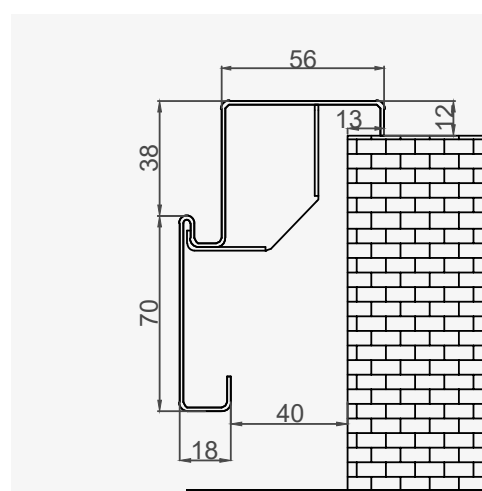
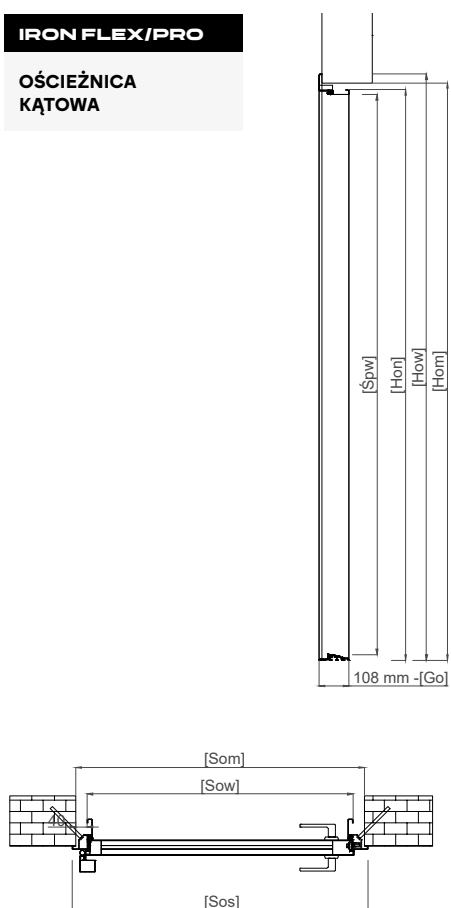

WYMIAROWANIE OŚCIEŻNICY

WYMIAROWANIE PROGU

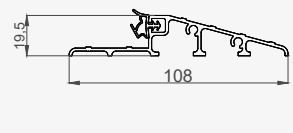

IRON FLEX/PRO

OŚCIEŻNICA REGULOWANA

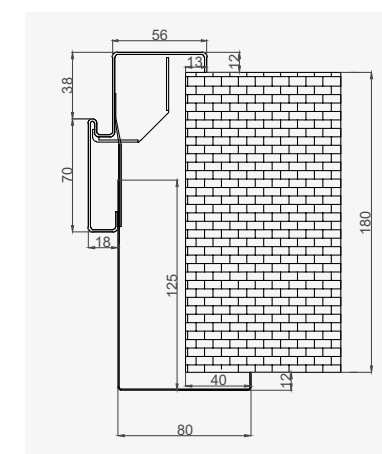
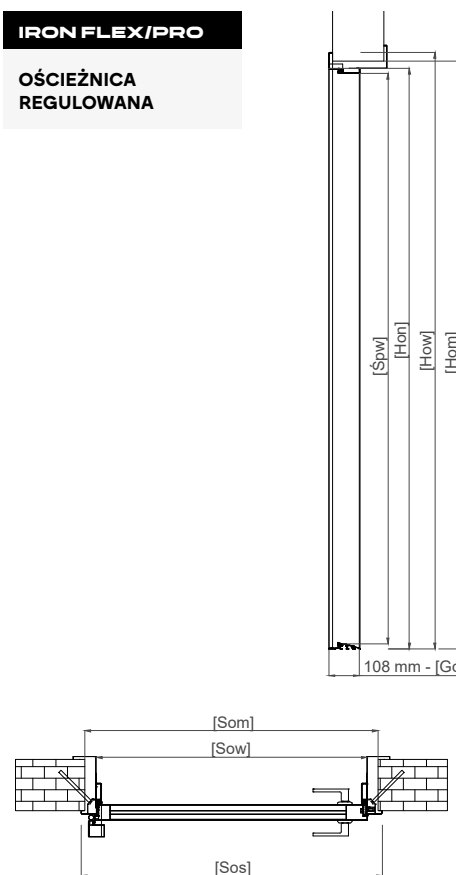

WYMIAROWANIE OŚCIEŻNICY

WYMIAROWANIE PROGU

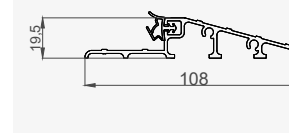

IRON FLEX/PRO

OŚCIEŻNICA POD PORTAL MDF

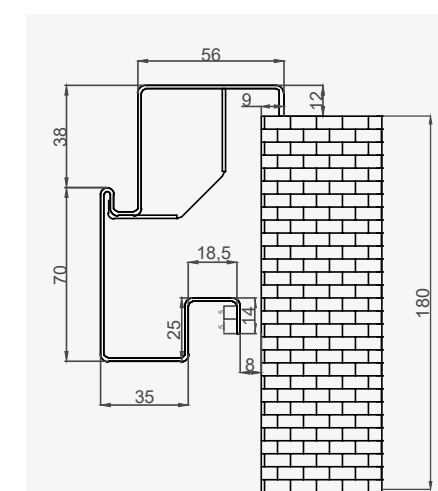
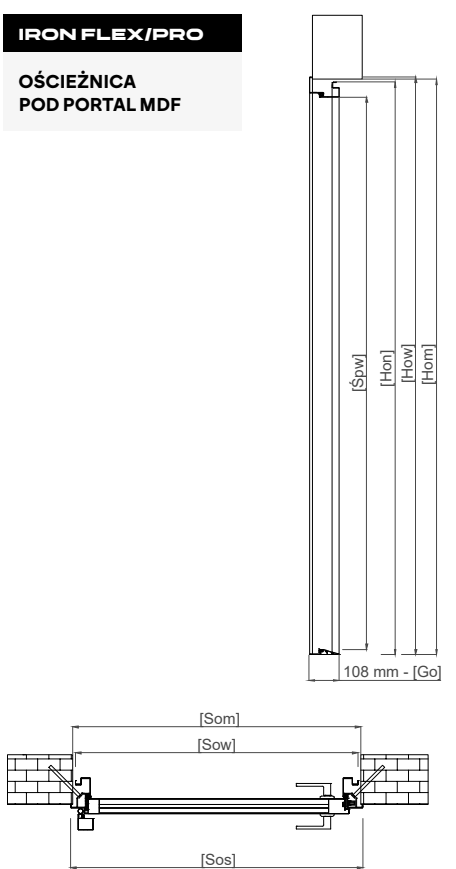

WYMIAROWANIE OŚCIEŻNICY

WYMIAROWANIE PROGU

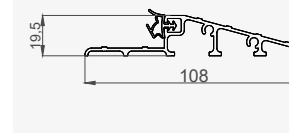

LEGENDA
HSBP: Wysokość skrzydła bez przyłgi.
SSBP: Szerokość skrzydła bez przyłgi.
HOW: Wysokość ościeżnicy od strony wyższej.
SOS: Szerokość ościeżnicy od strony szerszej.

HON: Wysokość ościeżnicy od strony niższej.
SOW: Szerokość ościeżnicy od strony węższej.
HPW: Wysokość światła przejścia.
SPS: Szerokość światła przejścia.

HOM: Wysokość otworu montażowego.
SOM: Szerokość otworu montażowego.

PROTECT
SYMETRYCZNA
(Z PORTALEM)

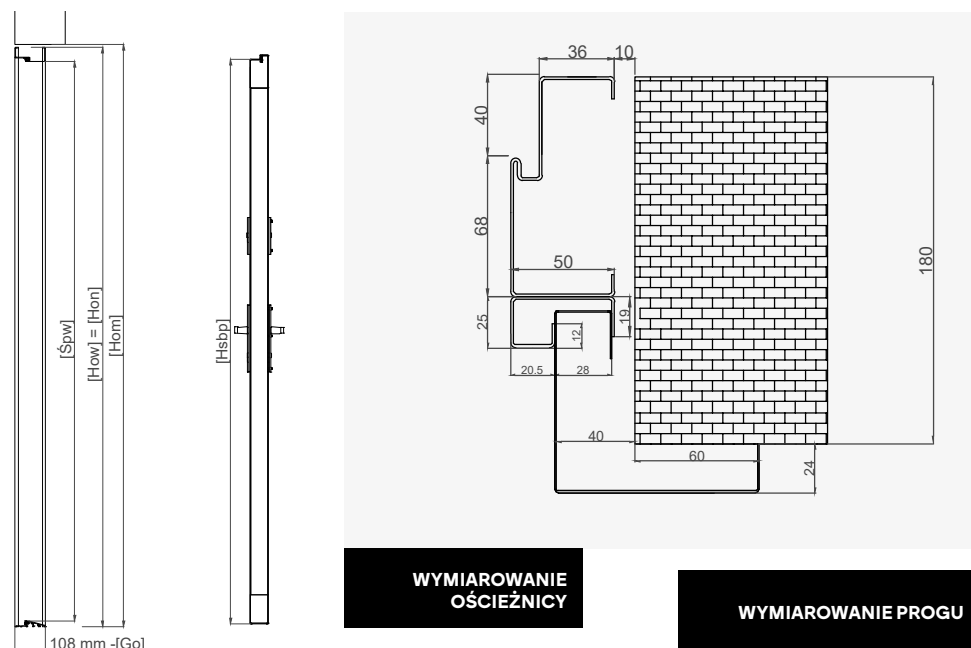

WYMIAROWANIE PRUGU

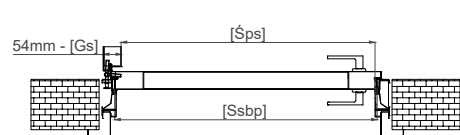
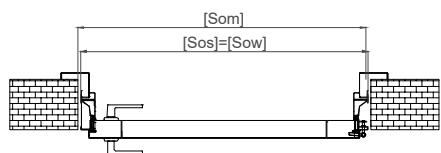
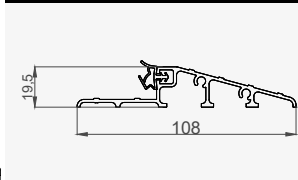

PROTECT
SYMETRYCZNA
(BEZ PORTALU)

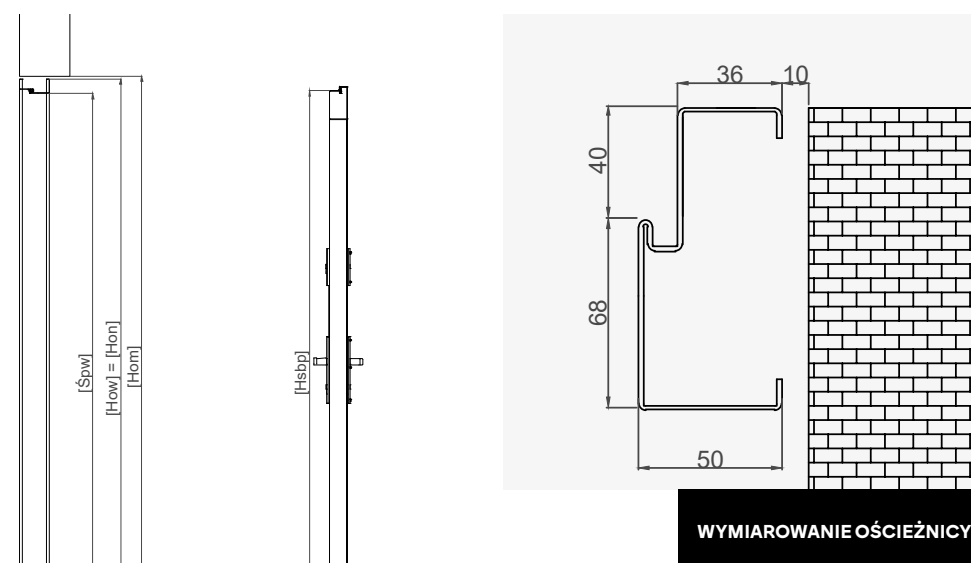

WYMIAROWANIE OŚCIEŻNICY

WYMIAROWANIE PRUGU

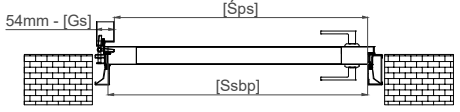
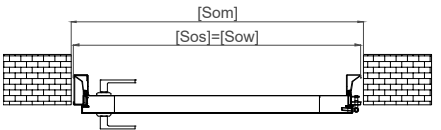
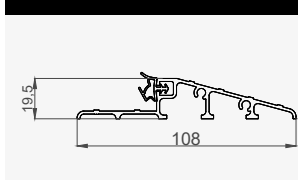

WZÓR 26C

KOLOR
WODEC DĄB TURNER

OKUCIA
DUBLIN BLACK

CENA
od 2 539 zł

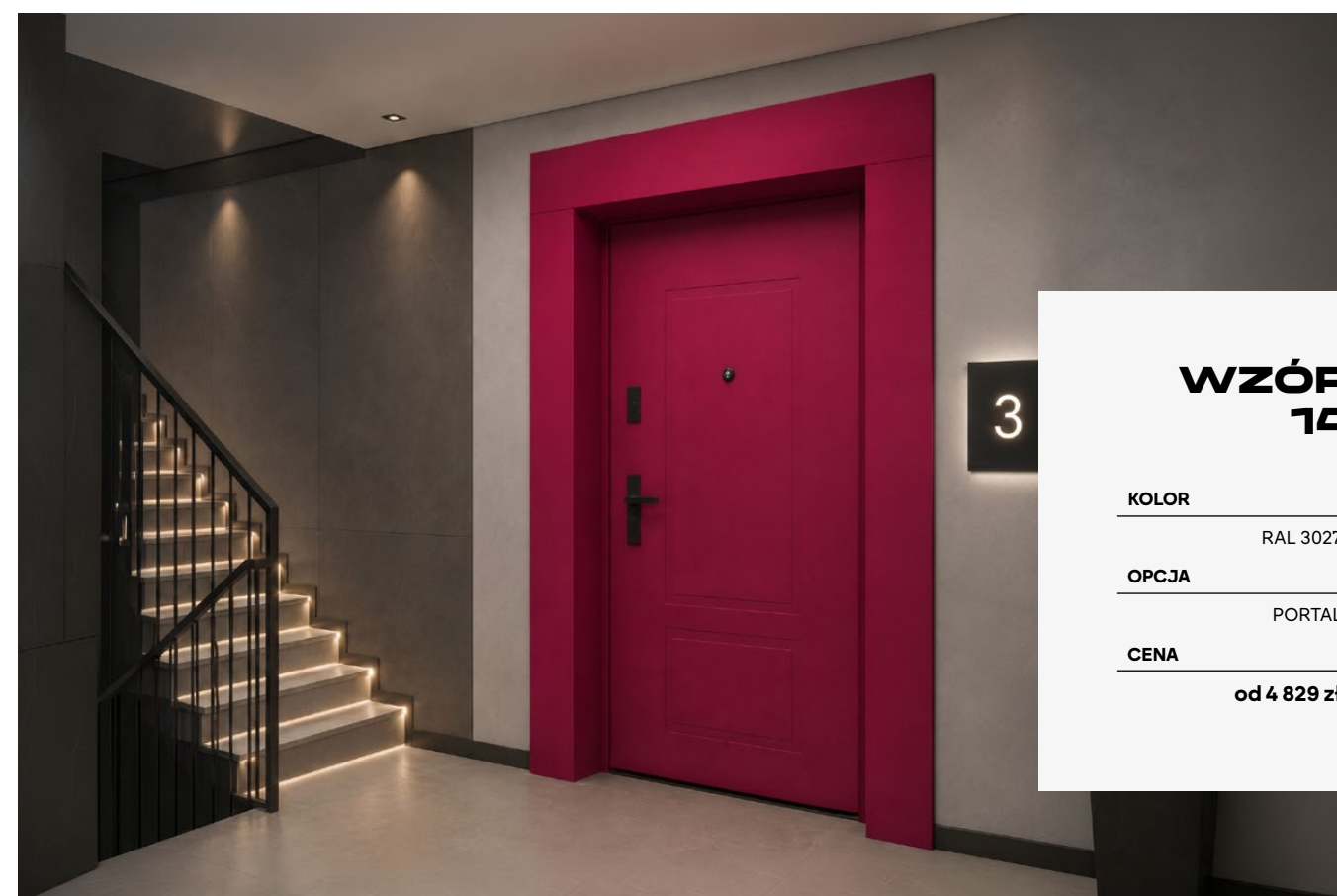

WZÓR 14

KOLOR
RAL 3027

OPCJA
PORTAL

CENA
od 4 829 zł

LEGENDA HSBP: Wysokość skrzydła bez przylgi. HON: Wysokość ościeżnicy od strony niższej. HOM: Wysokość otworu montażowego.
SSBP: Szerokość skrzydła bez przylgi. SOW: Szerokość ościeżnicy od strony węższej. SOM: Szerokość otworu montażowego.
HOW: Wysokość ościeżnicy od strony wyższej. SPW: Wysokość światła przejścia. SPS: Szerokość światła przejścia.
SOS: Szerokość ościeżnicy od strony szerszej.

LINIE

**CIEPŁO.
CISZA.
BEZPIECZEŃSTWO.**

Drzwi różnią się od siebie, nawet jeśli na pierwszy rzut oka są identyczne. Detale wpływają często znacząco na parametry, a te w codziennym użytkowaniu drzwi mocno wpływają na Twój komfort.



PORÓWNAJ LINIE

Drzwi WIKĘD do mieszkań i inwestycji łączą ciszę, bezpieczeństwo i trwałość potrzebną w codziennym użytkowaniu. Dostępne warianty akustyczne, antywłamaniowe, przeciwpożarowe i dymoszczelne pozwalają dopasować je do wymagań budynku. To praktyczne rozwiązanie do mieszkań, apartamentów i zabudowy wielorodzinnej.

	IRON FLEX						IRON PRO		PROTECT				
	Podstawowy	Akustyczny	Akustyczny	Akustyczny Antywłamaniowy	Akustyczny Antywłamaniowy	Akustyczny Antywłamaniowy	Akustyczny Antywłamaniowy	Akustyczny Antywłamaniowy	Akustyczny	Akustyczny Antywłamaniowy	Akustyczny Przeciwożarowy	Akustyczny Antywłamaniowy Przeciwożarowy	Akustyczny Antywłamaniowy PPOŻ, Dymoszczelny
GRUBOŚĆ SKRZYDŁA	54 mm								64 mm				
SZEROKOŚĆ RAMIAKA	50 mm (strona zawiasowa) / 90 mm (strona zamkowa)								100 mm				
IZOLACYJNOŚĆ AKUSTYCZNA	32 dB	38 dB	43 dB	32 dB	38 dB	43 dB	38 dB	43 dB			43 dB		
KLASA ANTYWŁAMANIOWA	-	-	-	RC2			RC3		-	RC3	-	RC3	RC3
KLASA ODPORNOŚCI OGNIOWEJ	-	-	-	-	-	-	-	-	-	-	EI30		
DYMOŚCZELNOŚĆ	-	-	-	-	-	-	-	-	-	-	-	-	S200
ZAWIAS Z ZABEZPIECZENIEM	-	-	-	✓	✓	✓	✓	✓	-	✓	-	✓	✓
SYSTEM DWÓCH ZAMKÓW	✓	✓	✓	✓	✓	✓	-	-	-	-	-	-	-
ZAMEK LISTWOWY	-	-	-	-	-	-	✓	✓	✓	✓	✓	✓	✓

LEGENDA | ✓ W STANDARDZIE | - NIEWYSTĘPUJE

IRON FLEX

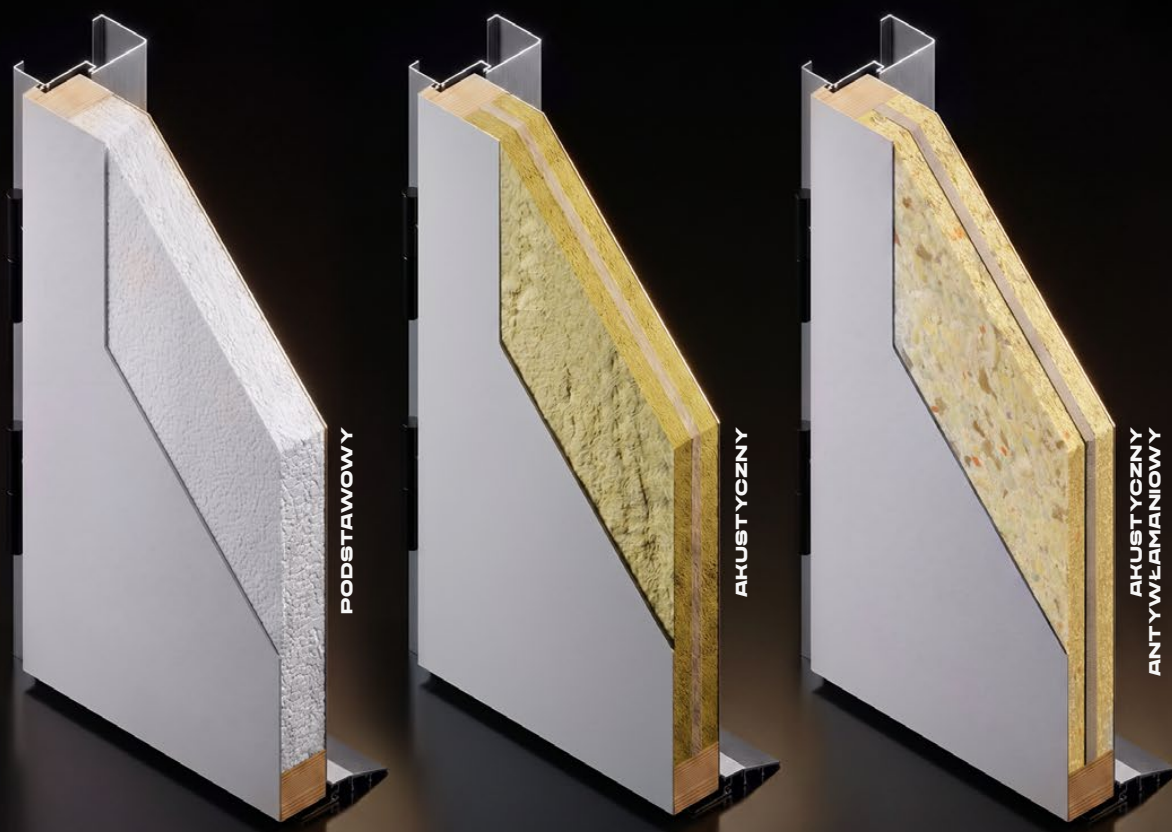

**3-LETNIA
GWARANCJA
PO REJESTRACJI**

Poprzez kod QR na Twoich drzwiach
lub na stronie wiked.pl/gwarancja

POZNAJ LINIĘ

Szeroka linia solidnych i stylowych drzwi wejściowych do mieszkań. Łączy nowoczesny design z szerokim wyborem modeli, kolorów, ościeżnic oraz wykończenia portalem.

GRUBOŚĆ
SKRZYDŁA | **54 mm** | ↔

OŚCIEŻNICA | **STAL** | 



IRON FLEX PODSTAWOWY

IZOLACJA AKUSTYCZNA	32 dB	
LICZBA WARSTW	2	

IRON FLEX AKUSTYCZNY

IZOLACJA AKUSTYCZNA	38 dB	
LICZBA WARSTW	3	



IRON FLEX AKUSTYCZNY

IZOLACJA AKUSTYCZNA	43 dB	
LICZBA WARSTW	4	

IRON FLEX ANTYWŁAMANIOWY

IZOLACJA AKUSTYCZNA	32 dB	
KLASA ANTYWŁAMA- NIOWA	RC2	
LICZBA WARSTW	2	

IRON FLEX AKUSTYCZNY ANTYWŁAMANIOWY

IZOLACJA AKUSTYCZNA	38 dB	
KLASA ANTYWŁAMA- NIOWA	RC2	
LICZBA WARSTW	3	

IRON FLEX AKUSTYCZNY ANTYWŁAMANIOWY

IZOLACJA AKUSTYCZNA	43 dB	
KLASA ANTYWŁAMA- NIOWA	RC2	
LICZBA WARSTW	4	

W STANDARDZIE TEJ LINII ZNAJDZIESZ:

3 zawiasy 3D wraz z nasadkami ozdobnymi, 3 zaczepy z regulowanym dociskiem, regulację języka, 4 bolce antywyważeniowe, system dwóch niezależnych zamków, wkładkę w systemie jednego klucza, klamkę, próg z uszczelką, 3-stronną przylgę i zestaw montażowy.

IRON PRO

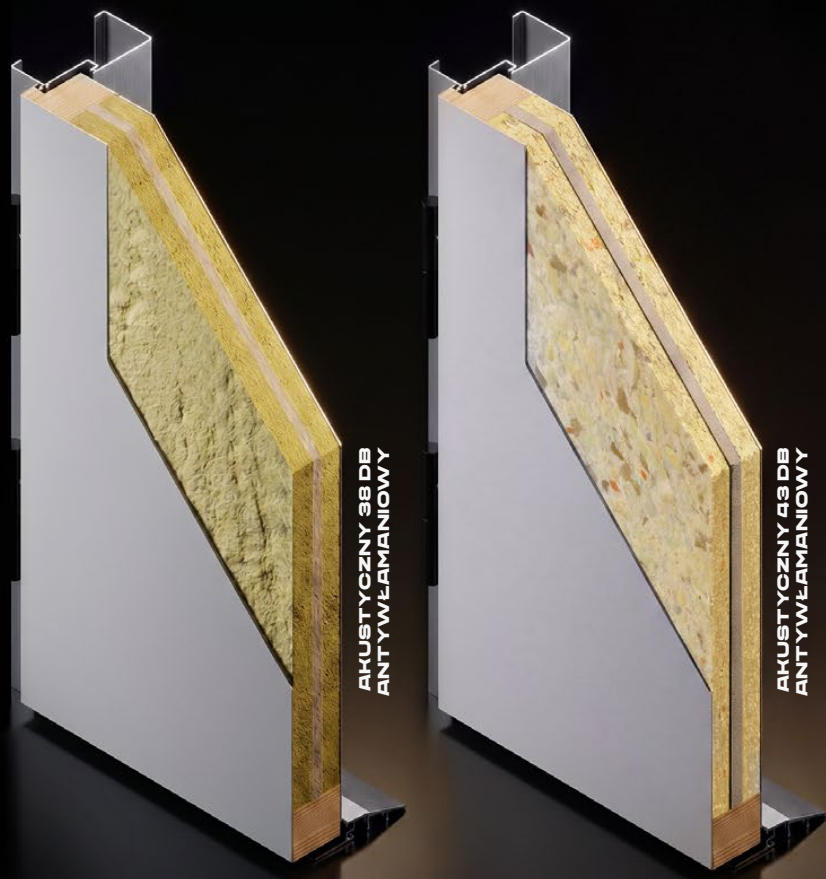

**3-LETNIA
GWARANCJA
PO REJESTRACJI**

Poprzez kod QR na Twoich drzwiach
lub na stronie wiked.pl/gwarancja

POZNAJ LINIĘ

Specjalistyczna linia solidnych i stylowych drzwi wejściowych do mieszkań dla wymagających. Łączy nowoczesny design z szerokim wyborem modeli, kolorów, ościeżnic oraz wykończenia portalem. W standardzie zabezpieczenia klasy RC3.

GRUBOŚĆ
SKRZYDŁA | **54 mm** | ↔

OŚCIEŻNICA | **STAL** |

IRON PRO AKUSTYCZNY ANTYWŁAMANIOWY

IZOLACJA AKUSTYCZNA	38 dB	
KLASA ANTYWŁAMA- NIOWA	RC3	
LICZBA WARSTW	3	

IRON PRO AKUSTYCZNY ANTYWŁAMANIOWY

IZOLACJA AKUSTYCZNA	43 dB	
KLASA ANTYWŁAMA- NIOWA	RC3	
LICZBA WARSTW	4	

W STANDARDZIE TEJ LINII ZNAJDZIESZ:

3 zawiasy 3D wraz z nasadkami ozdobnymi, 3 zaczepy z regulowanym dociskiem, regulację języka, 6 bolców antywyważeniowych, zasuwnica z hako-bolcem, wkładkę w systemie jednego klucza, klamkę, próg z uszczelką, 3-stronną przylgę i zestaw montażowy.

PROTECT



**3-LETNIA
GWARANCJA
PO REJESTRACJI**

Poprzez kod QR na Twoich drzwiach
lub na stronie wiked.pl/gwarancja



POZNAJ LINIĘ

Linia bezpiecznych drzwi wejściowych do mieszkań. Łączy nowoczesny design z szerokim wyborem modeli, kolorów, ościeżnic oraz wykończenia portalem.



GRUBOŚĆ
SKRZYDŁA | **64 mm** | ↔

OŚCIEŻNICA | **STAL** | 



PROTECT AKUSTYCZNY

IZOLACJA AKUSTYCZNA	43 dB	
LICZBA WARSTW	3	

PROTECT AKUSTYCZNY ANTYWŁAMANIOWY

IZOLACJA AKUSTYCZNA	43 dB	
KLASA ANTY- WŁAMANIOWA	RC3	
LICZBA WARSTW	3	

PROTECT AKUSTYCZNY PRZECIWOPOŻAROWY

IZOLACJA AKUSTYCZNA	43 dB	
KLASA PRZECIWI- POŻAROWA	EI30	
LICZBA WARSTW	3	

PROTECT AKUSTYCZNY ANTYWŁAMANIOWY, PPOŻ

IZOLACJA AKUSTYCZNA	43 dB	
KLASA ANTY- WŁAMANIOWA	RC3	
KLASA PRZECIWI- POŻAROWA	EI30	
LICZBA WARSTW	3	

PROTECT AKUSTYCZNY, ANTYWŁAMANIOWY, PPOŻ, DYMOSZCZELNY

IZOLACJA AKUSTYCZNA	43 dB		KLASA DYMOSZCZELNA	S200	
KLASA ANTY- WŁAMANIOWA	RC3		LICZBA WARSTW	3	
KLASA PRZECIWI- POŻAROWA	EI30				

W STANDARDZIE TEJ LINII ZNAJDZIESZ:

3 zawiasy 3D wraz z nasadkami ozdobnymi, 3 zaczepy z regulowanym dociskiem, regulację języka, 6 bolców antywyważeniowych, zasuwnica z hako-bolcem, wkładkę w systemie jednego klucza, klamkę, próg z uszczelką, 3-stronną przylgę i zestaw montażowy.

KLAMKA | **VERDANA**
KL. C
Z ZABEZP.



KLAMKA | **PRESTIGE**
KL. C
Z ZABEZP.



KLAMKA | **MAGNUS**
KL. C
Z ZABEZP.

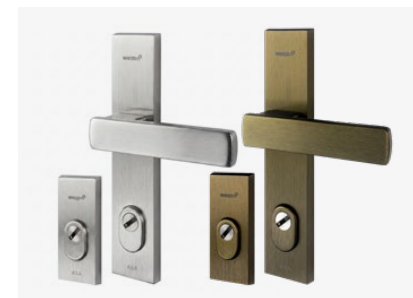

KLAMKA | **DUBLIN**



KLAMKA | **ALASKA**



KLAMKA | **TAHOMA**



KLAMKA | **PRIME**

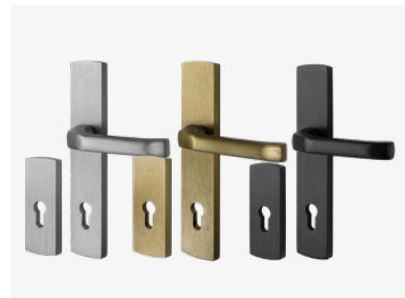

KLAMKA | **MANITOBA**

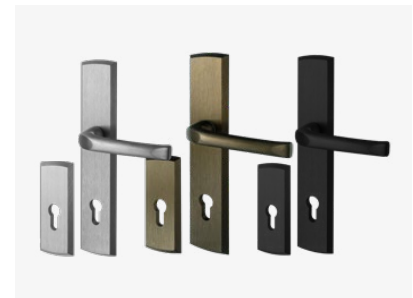

KLAMKA | **MAGNUS**



KLAMKA SMART | **NEGRA**
SMART

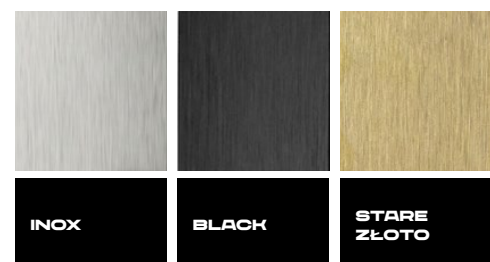

Klamki (w zależności od modelu) dostępne są w 3 różnych kolorach. Wybór klamki to nie tylko kwestia estetyki, ale także bezpieczeństwa.

WYBIERZ KLAMKĘ

NAZWA	DOSTĘPNE KOLORY			DOSTĘPNOŚĆ DLA LINII										
	INOX	BLACK	STARE ZŁOTO	IRON						PROTECT				
				FLEX			PRO			43 dB	43 dB +RC3	43 dB +EI30	43 dB +RC3 +EI30	
				32 dB	38 dB	43 dB	32 dB+ RC2	38 dB+ RC2	43 dB+ RC2					38 dB+ RC3
Klamka Verdana Klasa C z zabezpieczeniem	✓	✓	-	-	-	-	-	-	✓	✓	-	✓	✓	✓
Klamka Prestige Klasa C z zabezpieczeniem	✓	✓	✓	-	-	-	-	-	✓	✓	-	✓	-	-
Klamka Magnus Klasa C z zabezpieczeniem	✓	-	✓	-	-	-	-	-	✓	✓	-	✓	-	-
Klamka Dublin	✓	✓	-	✓	✓	✓	-	-	-	-	-	-	-	-
Klamka Alaska	✓	✓	-	-	-	✓	✓	✓	-	-	-	-	-	-
Klamka Tahoma	✓	✓	✓	-	-	-	-	-	-	-	✓	-	-	-
Klamka Prime	✓	✓	✓	-	-	-	-	-	-	-	✓	-	-	-
Klamka Manitoba	✓	✓	✓	-	-	-	-	-	-	-	✓	-	-	-
Klamka Magnus	✓	✓	✓	-	-	-	-	-	-	-	✓	-	-	-
Klamka Negra Smart	-	✓	-	✓	✓	✓	-	-	-	-	✓	-	-	-

WKLADKI

SAMOZAMYKACZE I ELEKTROZACZEPY

WIZUALIZACJA	NAZWA	OPIS	DOSTĘPNOŚĆ DLA LINII												CENA
			IRON						PROTECT						
			FLEX			PRO			PROTECT						
			32 dB	38 dB	43 dB	32 dB +RC2	38 dB +RC2	43 dB +RC2	38 dB +RC3	43 dB +RC3	43 dB +RC3	43 dB +EI30	43 dB +RC3 +EI30	43 dB +RC3 +EI30	
	Wkładka Black + wkładko-gałka	Klasa C. System jednego klucza. 5 kluczy w zestawie. Kolor: BLACK lub INOX.	-	-	-	✓	✓	✓	✓	✓	-	✓	-	✓	-
	Wkładka Black + wkładko-gałka	Klasa A. System jednego klucza. 5 kluczy w zestawie. Kolor: BLACK lub INOX.	✓	✓	✓	-	-	-	-	-	✓	-	✓	-	-
	Wkładka WIKED Investlock	Klasa C. Zawiera 5 kluczy inwestorskich + 2 klucze budowlane. Wkładka lub komplet wkładek. Kolor: INOX lub BLACK.	-	-	-	+	+	+	+	+	-	+	+	+	+220 zł
	Samozamykacz nawierzchniowy z ramieniem	Kolor: brązowy, srebrny lub czarny.	+	+	+	+	+	+	+	+	+	+	-	-	+470 zł
	Samozamykacz nawierzchniowy listwowy TS3000V	PPOŻ. Kolor: czarny.	+	+	+	+	+	+	+	+	+	+	+	+	+440 zł
	Samozamykacz nawierzchniowy listwowy	Kolor: srebrny lub czarny.	+	+	+	+	+	+	+	+	+	+	-	-	+1250 zł
	Samozamykacz nawierzchniowy z ramieniem	PPOŻ. Kolor: srebrny lub czarny.	-	-	-	-	-	-	-	-	-	-	+	+	+470 zł
	Elektrozaczep awersyjny	PPOŻ. Dedykowany do drzwi przeciwpożarowych.	-	-	-	-	-	-	-	-	-	-	+	+	+1790 zł
	Elektrozaczep awersyjny z funkcją rolki/dzień-noc	Napięcie znamionowe: 24V AC. W przypadku korzystania z funkcji rolki/dzień-noc wymagany jest samozamykacz.	+	+	+	+	+	+	+	+	+	+	-	-	+310 zł
	Elektrozaczep awersyjny z pamięcią z funkcją rolki/dzień-noc	W przypadku korzystania z funkcji rolki/dzień-noc wymagany jest samozamykacz.	+	+	+	+	+	+	+	+	+	+	-	-	+330 zł

DODATKI DRZWIOWE

PIANY, KLEJE, ZESTAWY PIELĘGNACYJNE

ROZWIĄZANIA SMART

WIZUALIZACJA	NAZWA	OPIS	DOSTĘPNOŚĆ DLA LINII												CENA
			IRON						PROTECT						
			FLEX			PRO			PROTECT						
			32 dB	38 dB	43 dB	32 dB +RC2	38 dB +RC2	43 dB +RC2	38 dB +RC3	43 dB +RC3	43 dB +RC3	43 dB +EI30	43 dB +RC3 +EI30	43 dB +RC3 +EI30	
	Kopniak	Element ozdobny u dołu drzwi. Wysokość: 15 cm. Kolor: INOX	+	+	+	+	+	+	+	+	+	+	+	+	+120 zł
	Wizjer szerokokątny Standard	Kąt widzenia: 110°	+	+	+	+	+	+	+	+	+	+	-	-	+90 zł
	Wizjer szerokokątny Premium	Kąt widzenia: 200°	+	+	+	+	+	+	+	+	+	+	+	+	+160 zł
	Pianka montażowa ognioochronna	Piana uszczelniająca redukująca przenikanie dymu oraz gazów; dedykowana do montażu drzwi Protect PPOŻ.	-	-	-	-	-	-	-	-	-	-	-	+	+140 zł
	Pianka montażowa PPOŻ	Piana uszczelniająca redukująca przenikanie dymu oraz gazów; do stosowania w montażu drzwi PPOŻ.	-	-	-	-	-	-	-	-	-	-	-	+	+200 zł
	Klej do montażu Portali	Klej zapewniający stabilność łączonych elementów, łatwą aplikację i dobrą przyczepność.	+	+	+	+	+	+	+	+	+	+	+	+	+80 zł
	Preparat czyszcząco-nabłyszczający	Do stali nierdzewnej INOX Pojemność: 650 ml. W zestawie ze ściereczką.	+	+	+	+	+	+	+	+	+	+	+	+	+110 zł
	Shine Master (Zestaw dla klienta detalicznego)	Zawiera: Aktywną Pianę (600 ml), Protector - Spray Ochronno-pielęgnacyjny (600 ml), Serum - Specjalistyczny smar do okuć (8 g)	+	+	+	+	+	+	+	+	+	+	+	+	+159 zł
	Shine Master Pro (Zestaw dla klienta detalicznego)	Zawiera: Aktywną Pianę (600ml), Protector - Spray Ochronno-pielęgnacyjny (600 ml), Zmywacz Techniczny (600 ml), Serum do okuć (8 g)	+	+	+	+	+	+	+	+	+	+	+	+	+379 zł
	Elektroniczny wizjer Safe View	Dostępne funkcje: rejestracja zdjęć (po zainstalowaniu karty pamięci - brak w zestawie), dzwonek, rejestracja w ciemności. Kolor: Czarny.	+	+	+	+	+	+	+	+	+	+	+	-	+680 zł
	Zamek SMART Yale 2 (zestaw)	Zawiera zamek + regulowaną wkładkę. Linus do dopasowania do typu drzwi. Opcjonalna dopłata +470 zł za zewnętrzną klawiaturę. Kolor: Srebrny lub Czarny.	+	+	+	-	-	-	-	-	-	+	-	-	+2 610 zł
	Klamka Negra Smart	Więcej informacji na str. 17. Kolor: Czarny.	+	+	+	-	-	-	-	-	-	+	-	-	+899 zł

SYSTEMY ALU LINE

DRZWI OKNA SYSTEMY PRZESUWNE

Nowoczesne profile, duże przeszklenia i wysoka stabilność konstrukcji.

Aluminium to materiał, który pozwala realizować nowoczesne okna, drzwi i przeszklenia o dużych gabarytach i smukłych proporcjach.

Dzięki wysokiej sztywności i odporności na warunki atmosferyczne systemy ALU sprawdzają się zarówno w zabudowie zewnętrznej, jak i wewnętrznej.

SYSTEMY DLA INWESTYCJI

Dla inwestycji wielorodzinnych i projektów komplementarnych WIKĘD oferuje także systemy aluminiowe: drzwi, okna, przeszklenia i rozwiązania przesuwne.



PROCURAL
ALULINE PE96 PASSIVE
Profil 96 mm • U_w = 0,66 W/(m²K)*



BUDOWA
głębokość 96/106 mm,
w tym przekładka 62 mm

SZCZELNOŚĆ
E1950 | kl. 4 | C5

WYMIARY
max. 1700 - 2300 mm
max. 180 kg



PROCURAL
ALULINE PE78N HI
Profil 78 mm • U_w = 0,74 W/(m²K)*



BUDOWA
głębokość 78/86 mm,
w tym przekładka 42 mm

SZCZELNOŚĆ
E1650 | kl. 4 | C5

WYMIARY
max. 1700×2200 mm/1200×3000 mm
max. 200 kg

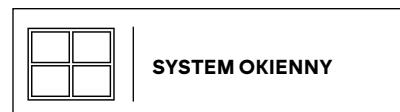

PROCURAL
ALULINE PE78N
Profil 78 mm • U_w = 0,88 W/(m²K)*



BUDOWA
głębokość 78/86 mm,
w tym przekładka 42 mm

SZCZELNOŚĆ
E1650 | kl. 4 | C5

WYMIARY
max. 1700×2200 mm/1200×3000 mm
max. 200 kg

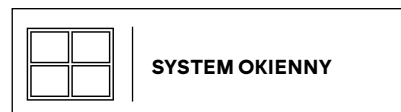

PROCURAL
ALULINE PE78 FOLD
Profil 78 mm • U_d = 1,0 W/(m²K)**



BUDOWA
głębokość 78/78 mm,
w tym przekładka 34 mm

SZCZELNOŚĆ
1200 Pa | C3/B3

WYMIARY
max. 1200 × 3500 mm

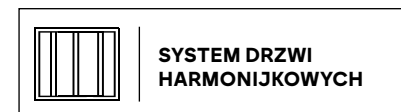

PROCURAL
ALU SLIDE SL1600TT HI
Profil 160/154 mm lub 247/241 mm
U_d = 0,92 W/(m²K)**



ZASTOSOWANIE
drzwi i przegrody
przeciwpożarowe

SZCZELNOŚĆ
9A | kl. 4 | C3/B5

WYPEŁNIENIE
szkło ogniochronne 14 - 62 mm

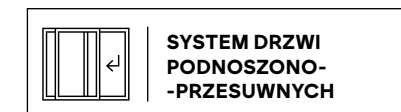

PROCURAL
ALU SLIDE SL1800TT HI
Profil 184/178 mm lub 283/277 mm
U_d < 0,9 W/(m²K)**



ZASTOSOWANIE
drzwi podnoszono-przesuwne
duże przeszklenia tarasowe

SZCZELNOŚĆ
E900 | kl. 4 | C4/B4

WYPEŁNIENIE
szyba dwukomorowa 14 - 61 mm

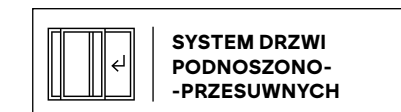

WYCENA SYSTEMÓW ALU

Podpowiemy, które rozwiązania sprawdzą się najlepiej na Twojej inwestycji. Napisz do nas: alu@wiked.pl

WYCENA SYSTEMÓW ALU

Podpowiemy, które rozwiązania sprawdzą się najlepiej na Twojej inwestycji. Napisz do nas: alu@wiked.pl

UWAGI * Współczynnik przenikania ciepła dla okna referencyjnego RU o wymiarach 1480/2180 mm z szybą Ug=0,5 W/m²K z ciepłą ramką.
** Współczynnik przenikania ciepła dla konstrukcji o wymiarach 3500/2400 mm z szybą Ug=0,5 W/m²K z ciepłą ramką.

PROCURAL
ALULINE PE96HI
Profil 96 mm • Ud = 0,80 W/(m²K)*



BUDOWA
głębokość 96/96 mm,
w tym przekładka 50 mm

SZCZELNOŚĆ
E750 | kl. 4

WYPEŁNIENIE
31-66 mm
szyby zespolone
lub panele nieprzezierne

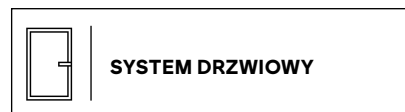

PROCURAL
ALULINE PE78N HI
Profil 78 mm • Ud = 0,89 W/(m²K)*



BUDOWA
głębokość 78/78 mm,
w tym przekładka 34 mm

SZCZELNOŚĆ
1050 Pa | kl. 4 | C5

WYPEŁNIENIE
17-61 mm
szyby zespolone
lub panele nieprzezierne

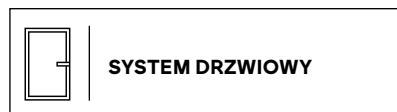

PROCURAL
ALULINE PE78N
Profil 78 mm • Ud = 1,1 W/(m²K)*



BUDOWA
głębokość 78/78 mm,
w tym przekładka 34 mm

SZCZELNOŚĆ
1050 Pa | kl. 4 | C2/B3

WYPEŁNIENIE
17-61 mm szyby pojedyncze,
zespolone lub panele nieprzezierne

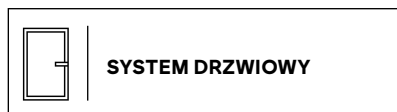

PROCURAL
ALULINE PE78EI EI30
Profil 78 mm • Klasa ogniowa EI30



ZASTOSOWANIE
okna i drzwi przeciwpożarowe
oraz przegrody stałe

KLASY BEZPIECZEŃSTWA
EI30 | Sa | S200

WYMIARY
konstrukcje o dużych gabarytach
(wg klasyfikacji EI30)



PROCURAL
ALULINE PE78EI EI60
Profil 78 mm • Klasa ogniowa EI60



ZASTOSOWANIE
okna i drzwi przeciwpożarowe
oraz przegrody stałe

KLASY BEZPIECZEŃSTWA
EI60 | Sa | S200

WYMIARY
konstrukcje o dużych gabarytach
(wg klasyfikacji EI60)



PROCURAL
ALULINE PE50
Profil 52 mm



ZASTOSOWANIE
ścianki, przegrody
i okna wewnętrzne

SZCZELNOŚĆ
nie dotyczy (system wewnętrzny)

WYMIARY
max. 1500 × 4000 mm



WYCENA SYSTEMÓW ALU

Podpowiemy, które rozwiązania sprawdzą się najlepiej na Twojej inwestycji. Napisz do nas: alu@wiked.pl

WYCENA SYSTEMÓW ALU

Podpowiemy, które rozwiązania sprawdzą się najlepiej na Twojej inwestycji. Napisz do nas: alu@wiked.pl

UWAGI * Współczynnik przenikania ciepła dla konstrukcji referencyjnej RU o wymiarach 1230/2180 mm z szybą Ug=0,5 W/m²K z ciepłą ramką.

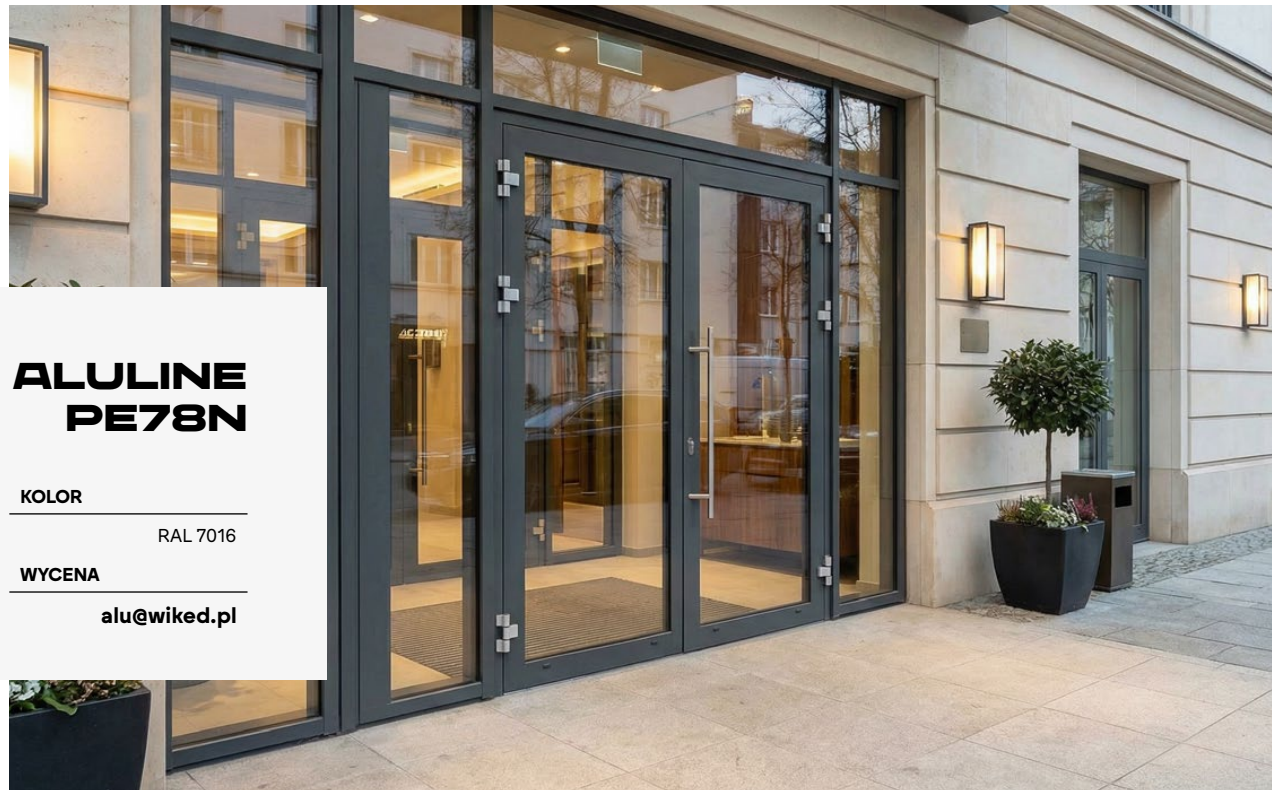

**ALULINE
PE78N**

KOLOR
RAL 7016

WYCENA
alu@wiked.pl



**ALULINE
PF152**

KOLOR
RAL 9005

WYCENA
alu@wiked.pl



**ALULINE
SL1800TT**

KOLOR
CRYSTAL SKY: MOSS

WYCENA
alu@wiked.pl

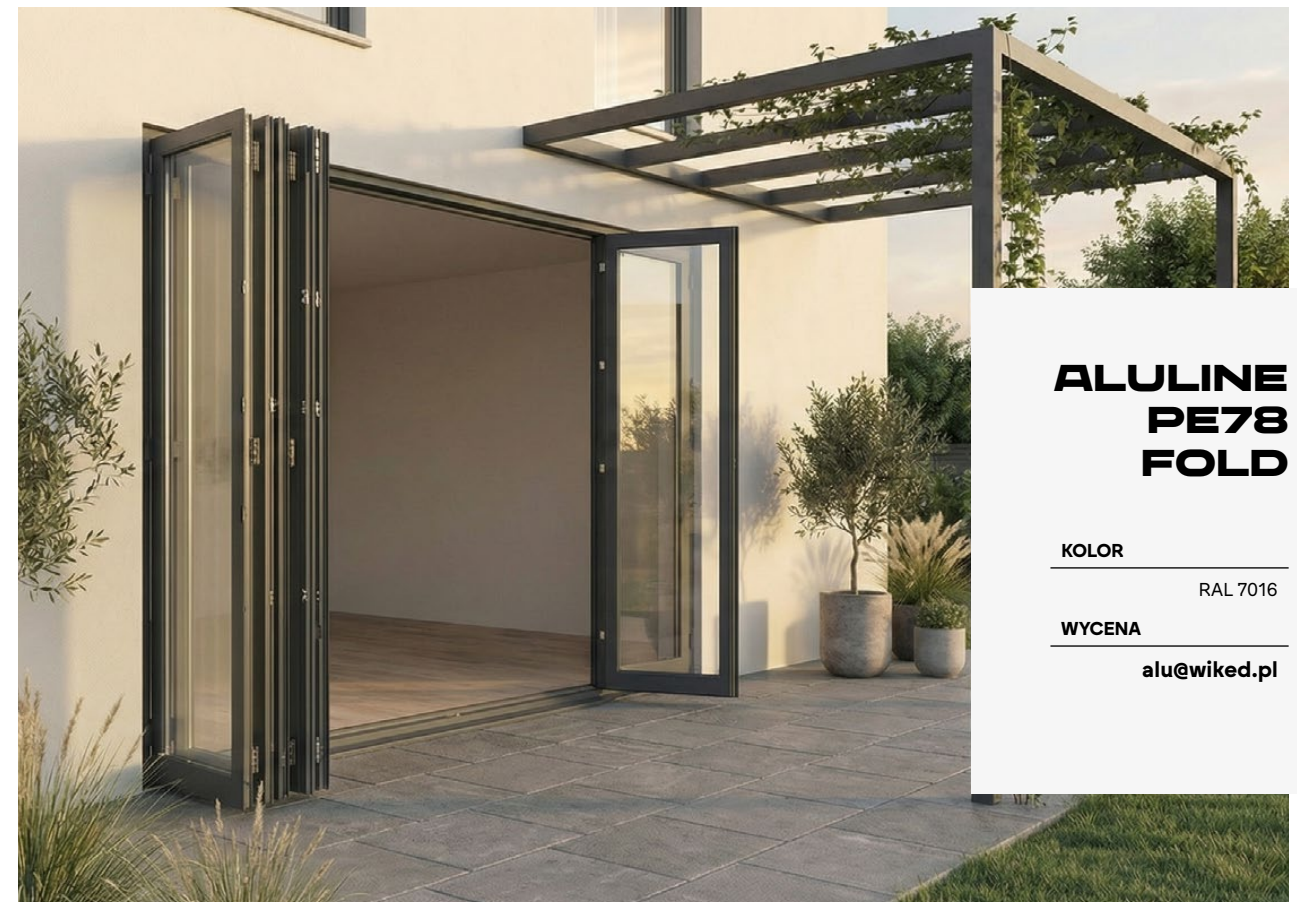

**ALULINE
PE78
FOLD**

KOLOR
RAL 7016

WYCENA
alu@wiked.pl

KOLOR

Kolor to jeden z najmocniejszych akcentów projektu. Potrafi podkreślić charakter bryły albo całkowicie go zdefiniować.

ALULINE DESIGNER*

Dedykowane linii ALULINE naturalne odcienie drewna od jasnych dębów przez ciemne, głębokie brązy aż po malowanie klasycznymi kolorami z palety RAL.

RAL 9016	RAL 9006	RAL 9005	RAL 7016	DORATO	SOSNA	MAHOŃ	PALI-SANDER
ORZECH	CZEREŚNIA	DĄB ANTYCZNY	STARY DĄB	WINCHESTER	CORTEN	DĄB TURNER'S CORIANDER	BIAŁY DĄB

CRYSTAL SKY

Kolory metaliczne i zmienne. Efektownie grające światłem, idealne do nowoczesnych brył i minimalistycznych fasad.

BASALT WHITE	LIMESTONE	SILVER GREY	MEDIUM GREY	GREY ALUMINIUM	DARK GREY	GRAPHITE BLACK	CARBON
LAGOON	MOSS	DARK MINT	SAVANA	COFFEE & MILK	MAGNOLIA BLOSSOM	RUSTY BRONZE	DARK BRONZE
LUNAR GLOW	AZURE	COBALT BLUE					

UWAGI

* Dostępne również inne kolory z palety RAL K7 Classic.

OTWIERANIE

Wybór kierunku i strony otwierania drzwi jest prosty. Do momentu, gdy chcemy go nazwać. Nasza instrukcja pomoże Tobie w tym zadaniu.



**KIERUNEK?
JEDYNY
SŁUSZNY.**

Wyobraź sobie, że ustawiasz się przed wejściem do mieszkania, patrząc na wprost drzwi. Istnieją drzwi lewe oraz prawe - otwierające się do wewnątrz oraz na zewnątrz.

DRZWI PRAWY

DRZWI LEWE

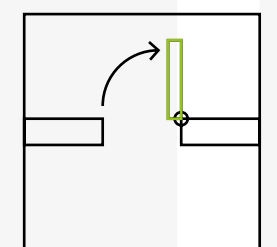
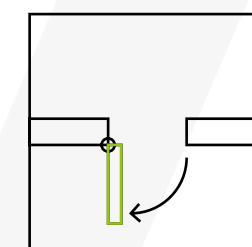
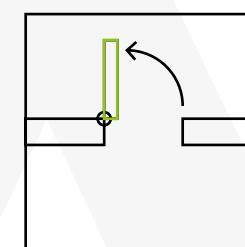
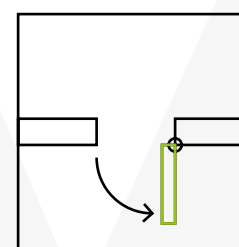
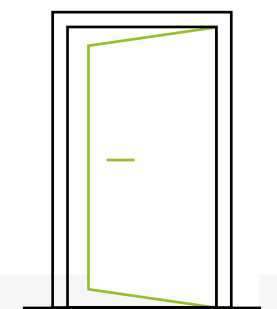
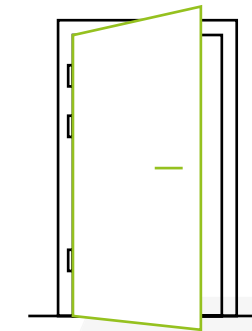
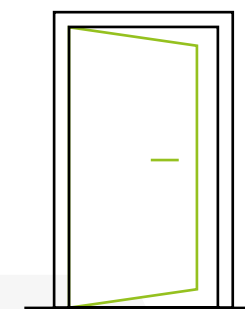
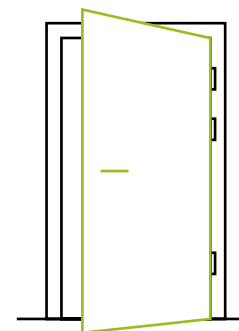
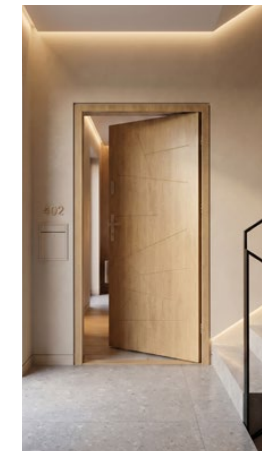

OTWIERANE
NA ZEWNĄTRZ

OTWIERANE
DO WEWNĄTRZ

OTWIERANE
NA ZEWNĄTRZ

OTWIERANE
DO WEWNĄTRZ

1. WIKĘD Sp. z o.o. zwany dalej „Producentem” lub „Gwarantem”, oświadcza, że w okresie i na warunkach określonych w karcie gwarancyjnej, kupujący ma prawo do nieodpłatnego usunięcia wad uznanych w ramach procedury reklamacyjnej. W wykonywaniu obowiązków gwarancyjnych pośredniczą autoryzowane punkty sprzedaży.
2. Przedmiotem gwarancji są drzwi zewnętrzne oraz ich elementy, takie jak skrzydło, ościeżnica, okucia, zwane dalej „Produktem”.
3. Gwarancja jest ważna na terenie Polski i dotyczy produktów marki WIKĘD Sp. z o.o.
4. Podstawą zgłaszania roszczeń gwarancyjnych jest dowód zakupu oraz prawidłowo wypełniona karta gwarancyjna, wystawiona i podpisana przez punkt sprzedaży.
5. Reklamację należy zgłosić w punkcie sprzedaży, w którym zakupiono Produkt lub w przypadkach szczególnych (np. likwidacja punktu sprzedaży) bezpośrednio do Producenta.
6. Producent udziela 24-miesięcznej gwarancji na prawidłowe funkcjonowanie produktu, licząc od daty zakupu na fakturze/paragonie, potwierdzonej wpisem w karcie gwarancyjnej.
7. Producent udziela kupującemu dodatkowej gwarancji na okres kolejnych 12 miesięcy, pod warunkiem zarejestrowania drzwi na stronie <https://strefa.wiked.pl/> z użyciem numeru seryjnego drzwi, który znajduje się na Produkcie, w terminie do 3 miesięcy od daty sprzedaży.
8. Odpowiedzialność z tytułu gwarancji dotyczy wyłącznie wad fabrycznych Produktu.
9. Wszelkie wady jawne, w tym w szczególności wady ilościowe oraz wady dotyczące wymiarów, należy zgłosić niezwłocznie przy odbiorze Produktu, a w każdym przypadku przed rozpoczęciem montażu. Za rozpoczęcie montażu drzwi uznaje się montaż okuć, akcesoriów, zestawu montażowego, a także dokonanie jakichkolwiek zmian parametrów konstrukcyjnych, w tym samodzielne skracanie elementów.
10. Za wadę jawną uznaje się usterkę widoczną gołym okiem z odległości nie mniejszej niż 2 metry, ocenianą w świetle rozproszonym.
11. Producent zastrzega sobie prawo do oceny wad ujawnionych w swoich Produktach oraz do decydowania o sposobie ich usunięcia.
12. Producent przed wydaniem decyzji zastrzega sobie prawo do oględzin Produktu.
13. W przypadku, gdy zgłoszona wada, będąca podstawą reklamacji, zostanie uznana przez Producenta za możliwą do usunięcia, roszczenie reklamacyjne zostanie zrealizowane w formie naprawy.
14. Sposób naprawy uszkodzeń określa Producent. Dopuszcza się wykonanie naprawy techniką retuszu, z zastosowaniem dedykowanych środków naprawczych.
15. Gwarancja nie obejmuje uszkodzeń mechanicznych.
16. Wykonanie naprawy gwarancyjnej lub wymiana na nowy element drzwi nie powoduje automatycznego przedłużenia gwarancji.
17. Gwarancja nie wyłącza, ani w żaden sposób nie ogranicza uprawnień kupującego wynikających z przepisów o rękojmi za wady rzeczy sprzedanej.
18. Warunki gwarancji stanowią integralną część umowy sprzedaży. W pozostałych sprawach nieuregulowanych w niniejszej gwarancji zastosowanie mają przepisy Kodeksu Cywilnego.

**STAWIAMY
NA TRANSPA-
RENTNOŚĆ**

Zależy nam, aby wszystkie kluczowe informacje dotyczące produktów, cen i realizacji zamówień były przedstawione w sposób jasny, precyzyjny i czytelny.

1. Zdjęcia, wizualizacje i rysunki zamieszczone w katalogu mają charakter poglądowy i prezentują konfiguracje referencyjne produktów, w szczególności drzwi w rozmiarze „90” zaprezentowanych na wizualizacjach modeli. Ze względu na ograniczenia techniczne druku, właściwości materiałów, rodzaj przeszklenia oraz specyfikę procesu produkcji mogą występować różnice w kolorystyce, wzorze, proporcjach i odwzorowaniu detali, w tym przetłoczeń. W kolorach ciemnych oraz przy malowaniu według palety RAL może być widoczny zarys elementów konstrukcyjnych po obwodzie skrzydła
2. Drzwi zewnętrzne wymagają montażu zgodnego z instrukcją Producenta, warunkami technicznymi oraz warunkami gwarancji, w szczególności zastosowania skutecznego zadaszenia. Drzwi w kolorach ciemnych nie powinny być montowane w miejscach długotrwałego i bezpośredniego nastończeniowania. W miejscach narażonych na bezpośrednie oddziaływanie czynników atmosferycznych zaleca się stosowanie drzwi otwieranych na zewnątrz, zgodnie z przeznaczeniem wyrobu i warunkami montażu.
3. Ceny podane w katalogu są cenami netto wyrażonymi w PLN i stanowią podstawę do kalkulacji ceny końcowej produktu. Do cen należy doliczyć podatek VAT według stawki właściwej dla danego rodzaju transakcji i zakresu świadczenia, w szczególności w zależności od tego, czy sprzedaż obejmuje sam wyrób, czy wyrób wraz z usługą montażu. Ostateczna cena brutto jest każdorazowo określana indywidualnie przed zawarciem umowy.
4. Ceny wskazane w katalogu dotyczą wyłącznie konfiguracji referencyjnych opisanych przy danym modelu. Zmiana wymiaru, koloru, przeszklenia, wyposażenia, sposobu otwierania, akcesoriów lub innych parametrów wpływa na cenę końcową wyrobu.
5. Wszystkie zamówienia realizowane są według indywidualnej specyfikacji, obejmującej w szczególności wymiary, kolorystykę, wyposażenie i pozostałe cechy wyrobu. Określenia „standard”, „wykonanie standardowe”, „wymiary typowe” i podobne mają charakter wyłącznie referencyjny w nomenklaturze Producenta i nie stanowią zapewnienia, że każdy wyrób jest dostępny wyłącznie w takim wykonaniu lub bez odchylenia wynikających z technologii produkcji.
6. Producent zastrzega sobie prawo do wprowadzania zmian technicznych, technologicznych i konstrukcyjnych wynikających z rozwoju produktu, dostępności komponentów lub procesu produkcji, pod warunkiem że zmiany te nie obniżają funkcjonalności ani jakości użytkowej wyrobu.
6. Ceny podane przy inspiracjach mają charakter orientacyjny i dotyczą najtańszej dostępnej konfiguracji danego rozwiązania według stanu na moment opracowania katalogu. Nie stanowią ceny wiążącej ani gwarantowanej i każdorazowo wymagają weryfikacji oraz potwierdzenia przed złożeniem zamówienia.
7. Niniejszy katalog, w tym zawarte w nim opisy, zdjęcia, rysunki, wizualizacje, zestawienia i ceny, ma charakter informacyjny i stanowi zaproszenie do zawarcia umowy, a nie ofertę w rozumieniu Kodeksu cywilnego. Ostateczna specyfikacja wyrobu, cena brutto, zakres świadczenia oraz warunki realizacji są każdorazowo określone w indywidualnym zamówieniu, ofercie lub potwierdzeniu zamówienia.
8. Wyroby Producenta są wykonywane na indywidualne zamówienie według specyfikacji klienta. W przypadkach przewidzianych przepisami prawa zamówieniu takiemu może nie przysługiwać ustawowe prawo odstąpienia od umowy zawartej na odległość lub poza lokalem przedsiębiorstwa. Powyższe nie wyłącza ani nie ogranicza uprawnień kupującego wynikających z bezwzględnie obowiązujących przepisów prawa.
9. Wszelkie prawa do treści katalogu, w tym do tekstów, fotografii, wizualizacji, rysunków, tabel, oznaczeń, nazw handlowych, logotypów i elementów graficznych, przysługują Producentowi lub podmiotom współpracującym z Producentem i podlegają ochronie na podstawie przepisów prawa własności intelektualnej. Powielanie, rozpowszechnianie lub wykorzystywanie całości albo części katalogu bez uprzedniej zgody Producenta jest niedozwolone, z wyjątkiem przypadków przewidzianych przez powszechnie obowiązujące przepisy prawa.

**3-LETNIA
GWARANCJA
PO REJESTRACJI**

Wydłuż okres Twojej gwarancji o dodatkowy 1 rok. Możesz to zrobić skanując kod QR na Twoich drzwiach lub na stronie wiked.pl/gwarancja

**WZÓR
44**

KOLOR

WODEC DĄB TURNER

AKCESORIA

PORTAL

CENA

od 4 529 zł



**WZÓR
ML1**

KOLOR

TOP TRENDS:
BLUE MIST

OKUCIA

DUBLIN BLACK

CENA

od 3 609 zł



**OKNA ALU,
DRZWI
Z NAŚWIETLAMI,
BRAMA
GARAŻOWA**

Kompletny zestaw, spójny kolorystycznie i technologicznie. Jeden producent, jedno zamówienie.



**DRZWI
Z NAŚWIETLEM,
OKNA PCV**

Drzwi z naświetlem i okna tworzą spójną, nowoczesną strefę wejścia - pełną światła, lekkości i elegancji.

**JEDNA WIZJA.
WIĘCEJ MOŻLIWOŚCI.**

Projektujesz wejście, fasadę i codzienny komfort. W WIKĘD dobierasz drzwi do domu lub mieszkania, okna PCV i ALU, systemy aluminiowe oraz bramę tak, by każdy element tworzył spójną całość. Jeden kierunek estetyczny, wiele możliwości konfiguracji - od pierwszego spojrzenia na budynek po detale, których używasz każdego dnia.



**DRZWI
ZEWNĘTRZNE
DO DOMÓW**



**OKNA
I ROZWIĄZANIA
PCV/ALU**

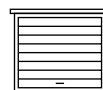

**BRAMY
GARAŻOWE**



**DRZWI
ZEWNĘTRZNE
Z NAŚWIETLAMI**

Drzwi zewnętrzne z naświetłami bocznymi i górnym oraz łukowym naświetlem górnym ze szprosami.

SYSTEM PRZESUWNY

Duże przeszklenia, smukłe profile i wygodne otwieranie - sposób na jasne wnętrza połączone z ogrodem.

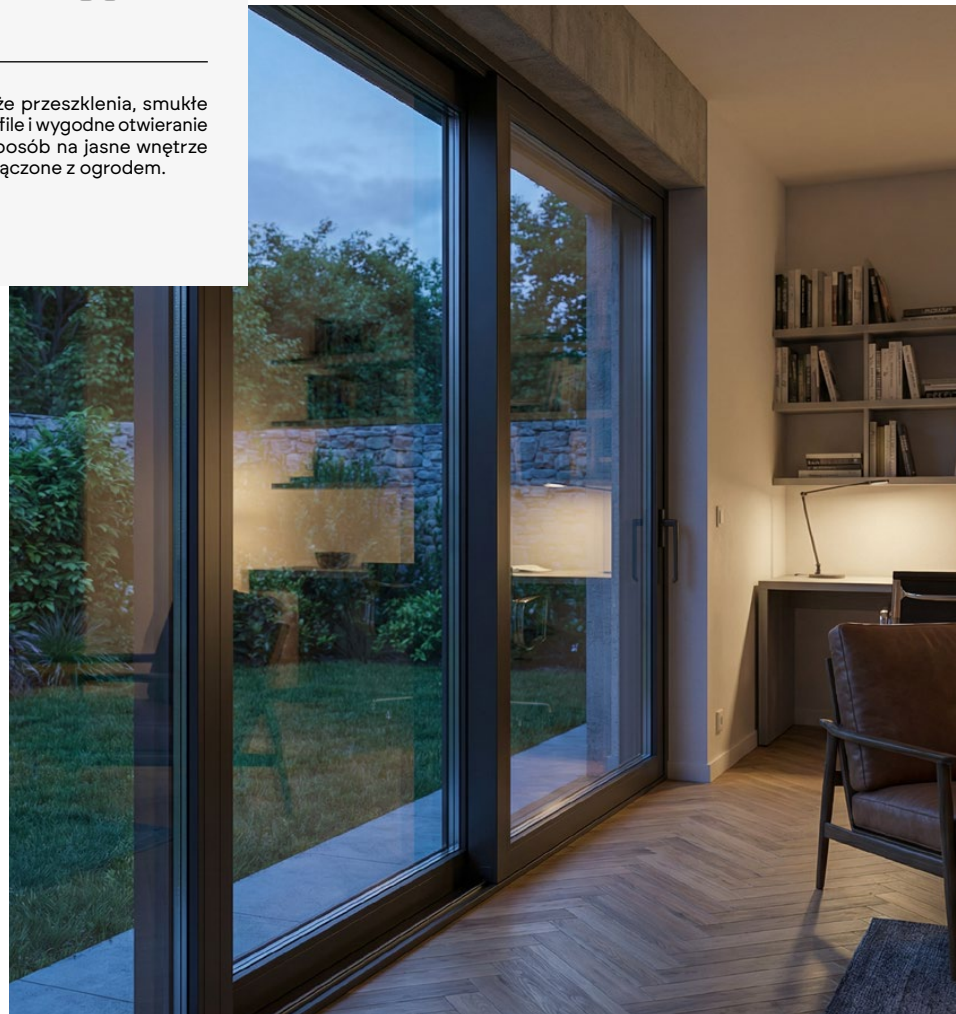

SYSTEM TARASOWY

Podnosząco-przesuwany system tarasowy oparty na VekaMotion 82. Komfortowe przejście między domem a strefą wypoczynku.



BRAMA GARAŻOWA + DRZWI

Spójne połączenie bramy garażowej i drzwi wejściowych, które porządkuje wygląd całej elewacji.

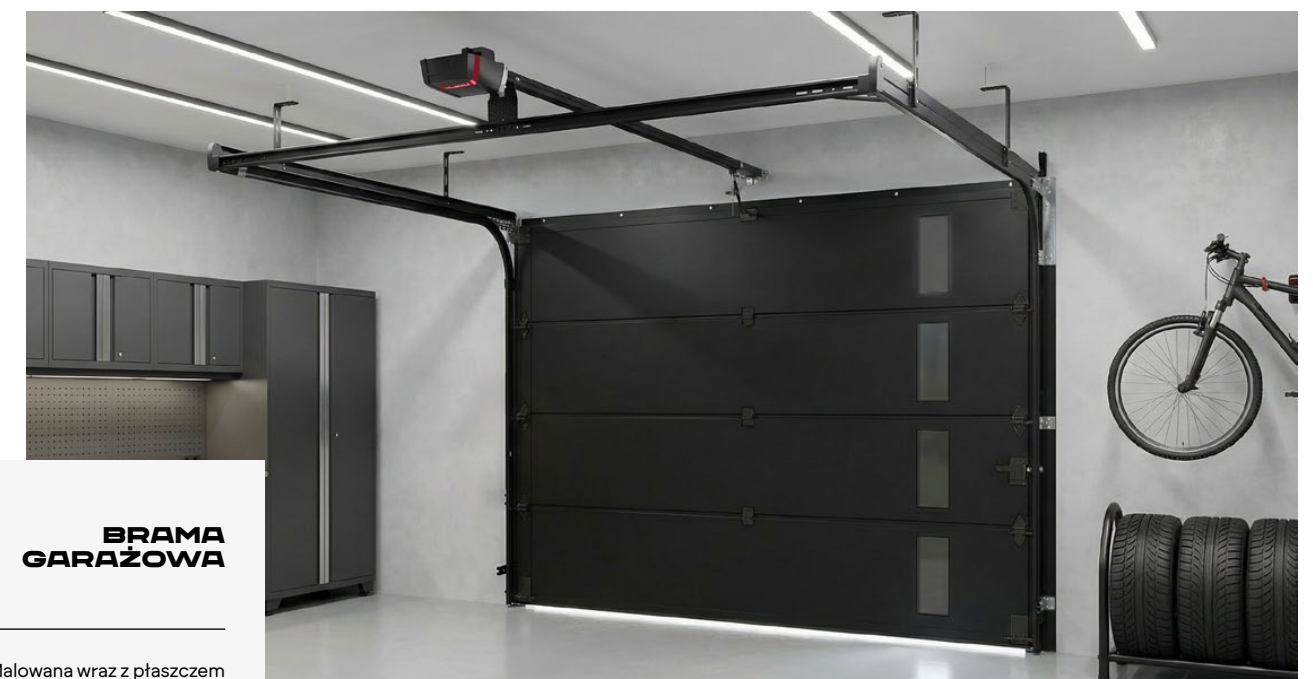

BRAMA GARAŻOWA

Malowana wraz z płaszczem i prowadzeniem w kolorze RAL 9005 także od wewnątrz, aby idealnie pasowała do Twojego pomieszczenia.

WIKĘD 

WIKĘD
Spółka z ograniczoną
odpowiedzialnością

ul. Wielki Las 19
84-242 Luzino
NIP 5882015465

**PROJEKTUJ TAK,
JAK CHCESZ.**

Tworzymy drzwi zewnętrzne
do domów i mieszkań, stolarkę
PCV, ALU oraz bramy. Design
i doświadczenie od blisko 25 lat.

