

# GERDA®

PRODUCENT DRZWI KLASY PREMIUM

DRZWI  
DO  
MIESZKAŃ

STAR 60  
PREMIUM 60  
COMFORT 60



SYNONIM BEZPIECZEŃSTWA

KOMFORT AKUSTYCZNY

NAJWYŻSZE STANDARDY JAKOŚCI

EDYCJA 2.2024





## Drzwi



Nasze rozwiązania ościeżnic i skrzydeł drzwiowych doskonale sprawdzają się nawet w najbardziej wymagających obiektach. Oferowane przez nas drzwi panelowe i metalowe mogą poszczycić się ponadprzeciętną trwałością, funkcjonalnością (np.: możliwością łatwego demontażu i wymiany panela drzwiowego) oraz swobodą aranżacji.

## Bramy



Wszystkie oferowane przez nas bramy garażowe są zgodne z europejskimi standardami. Bramy GERDA są wyposażone w kompletny system zabezpieczeń, bez jakichkolwiek dopłat.

Seria bram Trend to ekonomiczne, ale trwałe i funkcjonalne rozwiązanie, świetnie sprawdzające się w obiektach deweloperskich.

Bramy z linii Prestige i Prestige Plus gwarantują bardzo dobrą izolację termiczną, między innymi dzięki zastosowaniu ciepłych paneli o grubości 45 mm. Będą doskonałe dla budynków o wysokich wymogach energooszczędności.

## Zamki i okucia



Bezpieczeństwo przede wszystkim.

Wysoką odporność na włamania uzyskujemy dzięki wewnętrznym odlewom lub płytkom stalowym poddawanych obróbce cieplnej. Hartowana osłona wkładki bębnekowej zabezpiecza ją przed wyrwaniem i uniemożliwia jej przewiercenie.

System klucza generalnego, czyli MASTER KEY to rozwiązanie dedykowane obiektom użytkowym. Przy pomocy jednego klucza można otworzyć określoną liczbę zamknięć. Dzięki temu komunikacja wewnątrz obiektu jest prosta i szybka, a zarządzanie dostęпами do stref i pomieszczeń niezwykle komfortowe.

## Stolarka aluminiowa



GERDA to również stolarka aluminiowa. Realizujemy ścianki działowe, drzwi, okna, witryny oraz przestrzenne zabudowy wewnętrzne i zewnętrzne, także w wersji przeciwpożarowej i dymoszczelnej oraz o podwyższonej odporności na włamanie.

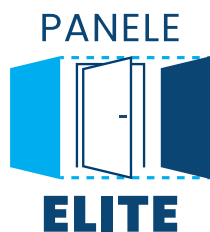

### Zmiana koloru skrzydła drzwi? To łatwe jak raz, dwa, trzy...!

Drzwi panelowe doskonale sprawdzają się jako drzwi do mieszkań, gdy chcemy nadać im zróżnicowany charakter wizualny. Łatwy sposób mocowania pozwala na szybki demontaż i wymianę w przypadku uszkodzenia lub zmiany aranżacji, bez konieczności kosztownej wymiany całych drzwi. Panele ELITE mocowane są do stalowego skrzydła, zapewniając dodatkową wytrzymałość i sztywność. Na życzenie klienta panele od strony zewnętrznej i wewnętrznej mogą różnić się kolorem. Panele stanowią także dodatkową ochronę cieplną i akustyczną.



### Bezpieczeństwo przede wszystkim

Wszystkie nasze drzwi posiadają wzmocnioną konstrukcję, z rozwiązaniami utrudniającymi ich sforsowanie. Mają również antywłamaniowe wkładki, z których słynie marka Gerda. Aby potwierdzić antywłamaniowe parametry, drzwi przechodzą specjalistyczne testy i badania uzyskując odpowiednio klasę RC4, RC3 i RC2 udokumentowaną certyfikatem. Aktualne atesty i certyfikaty dostępne są do pobrania ze strony [www.gerda.pl](http://www.gerda.pl).



### Odpoczynek w błogiej ciszy

Przy zakupie drzwi do mieszkania warto zwrócić uwagę na komfort akustyczny, aby jak najmniej hałasów z zewnątrz dobiegało do naszego mieszkania, a także jak najmniej dźwięków z mieszkania wydostawało się na klatkę schodową. Im wyższy jest współczynnik izolacyjności akustycznej wyrażony w dB (decybelach), tym lepszą barierą dźwiękową są nasze drzwi. Drzwi do mieszkań Gerda, które uzyskują współczynnik o wartości nawet 42 dB, są w stanie zredukować hałas o natężeniu 80 dB nawet do poziomu cichej rozmowy.



### Ochrona przeciwpożarowa i dymoszczelność

Pakiet przeciwpożarowy dostępny w rodzinie drzwi PREMIUM 60, ma za zadanie powstrzymać rozprzestrzenianie się ognia i dymu na wypadek pożaru. Produkty o wspomnianych właściwościach oznacza się symbolem EI, gdzie E odpowiada za szczelność ogniową, a I wyraża izolacyjność ogniową. Drzwi Gerda posiadają odpowiednio parametr EI30, EI45 i EI60, co oznacza ochronę przez 30, 45 i 60 minut. Daje to gwarancję, że płomień przez ten czas nie przejdzie na drugą stronę drzwi, dodatkowo chroniąc przed rozprzestrzenianiem się pożaru.



### Izolacyjność termiczna

Jako nieliczni badamy także przenikalność termiczną drzwi do mieszkań. Zarówno drzwi z serii PREMIUM 60 jak i COMFORT 60 mają współczynnik przenikania na niskim poziomie  $UD=1,3 \text{ W/m}^2\text{K}$ . Drzwi chronią mieszkanie przed wnikaniem zimna z klatki schodowej zimą i gorąca latem. Wpływa to korzystnie na wysokość rachunków za ogrzewanie i klimatyzację, budując w realny sposób oszczędności w domowym budżecie.



### Gerda to spokój na lata

Gerda zapewnia 3-letnią gwarancję na produkt przy spełnieniu zaledwie kilku wymagań. Wystarczy zarejestrować produkt na stronie [www.gerda.pl](http://www.gerda.pl), udokumentować na karcie gwarancyjnej montaż wykonany przez certyfikowanego montażystę oraz jeden raz w czasie od 18 do 24 miesiąca wykonać profesjonalny przegląd i regulację drzwi udokumentowane na karcie gwarancyjnej. Standardowa gwarancja wynosi 24 miesiące.







ZMIĘŃ SWÓJ SMARTFON W INTELIGENTNY ZAMEK DO DRZWI



## Otwieraj drzwi smartfonem

Otwieraj i zamykaj drzwi oraz sprawdzaj status zamka z dowolnego miejsca na świecie. Dzięki funkcji automatycznego otwierania nie musisz wyjmować smartfona z kieszeni czy torebki. Zamek sam wykryje Twoją obecność i wpuści Cię do domu. W analogiczny sposób możesz korzystać z funkcji samozamykania.

## Wydadzyny akumulator

Inżynierowie Gerdy przy współpracy z Instytutem Badawczym z Korei Południowej opracowali dedykowany i bardzo wydajny akumulator o niewielkich rozmiarach. Bateria zapewnia mechanizmowi prąd na pół roku pracy. Gdy jednak zajdzie potrzeba ładowania, zamek sam Cię o tym poinformuje, baterię naładujesz w jedną noc.

## Gwarancja bezpieczeństwa

Mechanizm napędzający zamek, to innowacyjna i opatentowana konstrukcja opracowana przez inżynierów Gerdy. Oprogramowanie stworzyli eksperci IoT z firmy tedee. Dzięki intuicyjnej aplikacji możesz monitorować kto i kiedy zamykał lub otwierał drzwi oraz przyznawać zdalnie wirtualne klucze.

## ZESTAW

cena netto PLN

tedee PRO SMARTLOCK + tedee BRIDGE + WKŁADKI W KLASIE 6

2030



## Wkładka w klasie 6, w zestawie

- ✓ Antywłamaniowa wkładka bębnekowa. Nowa konstrukcja wkładki z zabezpieczeniem przed otwarciem metodą „bumpingu”, skutecznymi rozwiązaniami chroniącymi przed rozwierceniem.

## Zamontuj zamek tedee PRO

- ✓ Wsuń zamek na wkładkę gerda, dopasuj pozycję zamka i zamocuj jednym wkrętem. Ta czynność nie zajmie więcej niż 2 minuty. Sprawdź czy po przekręceniu gałki wysuwają się rygle.

## Zainstaluj aplikację na smartfonie

- ✓ Pobierz aplikację tedee z Apple Store lub Google Play. Zarejestruj się i włącz bluetooth, usługę lokalizacji i dostęp do internetu. Dodaj zamek i wprowadź kod aktywacyjny.

## Podłącz bridge

- ✓ Znajdź wolne gniazdko zasilania, które znajduje się najbliżej zamka tedee i podłącz do niego bridge. Pozwoli ci to na pełną kontrolę zamka przez internet, bez znaczenia gdzie się znajdujesz.



## GALA paleta kolorów lakierowanych RAL

Seria lakierów proszkowych w wykonaniu drobno-strukturalnym inspirowana energią i dynamiką miejskiego życia.

Obejmuje śmiałe odcienie szarości, czerwieni i antracytu odzwierciedlając tętniące życiem ulice, budynki i wszędobylskie neonowe światła.

Paleta zawiera 30 kolorów.

Dostępna paleta kolorów lakierowanych RAL znajduje się w konfiguratorze wizualnym oraz w Salonach Sprzedaży.



## GALACTICA paleta kolorów lakierowanych metalicznych

Kolejna linia lakierowana proszkowo w wykonaniu drobnostrukturalnym z efektem metalicznym. To połączenie naszego nieba z przestrzenią kosmiczną. Delikatne barwy niebieskie mieszają się tu z zachodzącym słońcem i widokiem gwiazd.

Paleta zawiera 25 kolorów.

Dostępna paleta kolorów lakierowanych metalicznych znajduje się w konfiguratorze wizualnym oraz w Salonach Sprzedaży.





PREMIUM 60 · COMFORT 60



**TOLEDO**

TŁOCZENIE + GALACTICA MERLOT + INSERT INOX

PREMIUM 60 · COMFORT 60



**TOLEDO**

TŁOCZENIE + INSERT INOX

PREMIUM 60 · COMFORT 60



**TAHOMA**

TŁOCZENIE

PREMIUM 60 · COMFORT 60



**VICTORIA**

TŁOCZENIE

PREMIUM 60 · COMFORT 60



**TRENTINO**

TŁOCZENIE

PREMIUM 60 · COMFORT 60



**BERNO**

ELITE 3D

PREMIUM 60 · COMFORT 60



**TORONTO**  
TŁOCZENIE

PREMIUM 60 · COMFORT 60



**VANCOUVER**  
TŁOCZENIE

PREMIUM 60 · COMFORT 60



**VERACRUZ**  
TŁOCZENIE

PREMIUM 60 · COMFORT 60



**VISP**  
ELITE 3D

PREMIUM 60 · COMFORT 60



**TRIN**  
ELITE 3D

PREMIUM 60 · COMFORT 60



**OLTEN**  
ELITE 3D



PREMIUM 60 · COMFORT 60



**TOLEDO B**

TŁOCZENIE + INSERT BLACK

PREMIUM 60 · COMFORT 60



**TOLEDO B**

TŁOCZENIE + INSERT BLACK

STAR 60 · PREMIUM 60



**RLF B**

PAKIET ELITE + INSERT BLACK

STAR 60 · PREMIUM 60 · COMFORT 60



**TOKIO 1 B**

INSERT BLACK

STAR 60 · PREMIUM 60 · COMFORT 60



**TOKIO 2 B**

INSERT BLACK

STAR 60 · PREMIUM 60



**RHH B**

PAKIET ELITE + INSERT BLACK



Wszystkie dotychczasowe jak i nowe wzory drzwi z insertami dostępne są teraz w wersji czarnej – **2020 BLACK**.

STAR 60 · PREMIUM 60 · COMFORT 60



**PŁASKIE**

STAR 60 · PREMIUM 60



**PŁASKIE**  
PAKIET ELITE

STAR 60 · PREMIUM 60 · COMFORT 60



**TOKIO 1**  
INSERT INOX

STAR 60 · PREMIUM 60



**VA3**  
PAKIET ELITE

STAR 60 · PREMIUM 60



**VA4**  
PAKIET ELITE

COMFORT 60



**TOKIO 1**  
TŁOCZENIE



STAR 60 · PREMIUM 60 · COMFORT 60



**TOKIO 2**  
INSERT INOX

STAR 60 · PREMIUM 60



**RLF**  
PAKIET ELITE + INSERT INOX

STAR 60 · PREMIUM 60

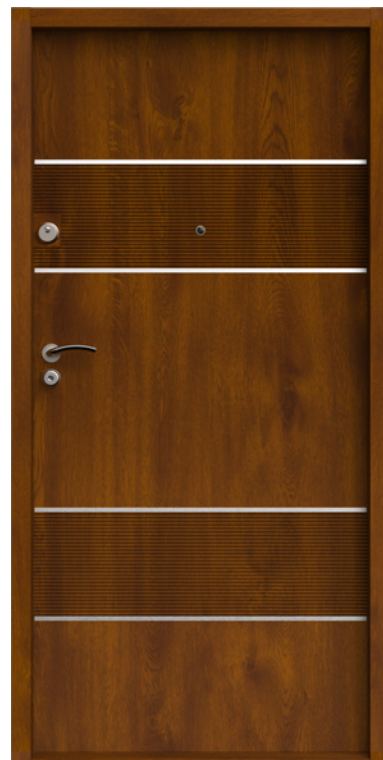

**RHH**  
PAKIET ELITE + INSERT INOX

COMFORT 60



**TOKIO 2**  
TŁOCZENIE

COMFORT 60



**TROMSO 1**  
TŁOCZENIE

COMFORT 60



**LONDYN**  
TŁOCZENIE

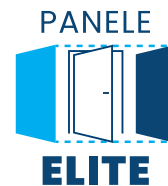

3 lata  
GWARANCJI  
GERDA®

## STAR 60



KLASA ANTYWŁAMANIOWOŚCI

RC4



GRUBOŚĆ SKRZYDŁA  
GRUBOŚĆ SKRZYDŁA Z PAKIEM ELITE\*

60 mm  
70 mm\*



WSPÓŁCZYNNIK IZOLACJI AKUSTYCZNEJ

38 dB



WYPEŁNIENIE SKRZYDŁA

BEZFREONOWA PIANA POLIURETANOWA  
+ PAKIET WYGLUSZAJĄCY



ROZMIARY DRZWI

80N · 80 · 90N · 90E · 100E\*

\* DOPŁATA, WIĘCEJ NA STRONIE 14

Drzwi z serii **STAR 60** to flagowy produkt GERDA. Można powiedzieć "prawdziwa gwiazda" w portfolio marki. Rozwiązania zastosowane w obszarze bezpieczeństwa, zostały dopracowane na przestrzeni ponad 30 lat, wyznaczając standardy drzwi antywłamaniowych jakie znamy dzisiaj. Konstrukcja wewnętrzna skrzydła konsultowana z Wydziałem Kryminalnym Komendy Stołecznej

Policji, a także sprawdzona w licznych testach, nie ma sobie równych jeśli chodzi o odporność na włamanie. Drzwi **STAR 60** to produkt wyjątkowy, w którym zastosowano także najwyższej klasy wkładki, a wśród nich unikatową wkładkę RIM 6000 z kluczem rurkowym o 4 miliardach kombinacji kodu. Wszystkie te cechy czynią **STAR 60** produktem unikatowym na świecie.



RC4

od 3995 zł

CENA NETTO ZA KOMPLET (SKRZYDŁO, PRÓG, OŚCIEŻNICA, SZYLDY Z KLAMKAMI, WKŁADKA ZAMKA GŁÓWNEGO KL. 6, WKŁADKA ZAMKA DODATKOWEGO KL. 5)



### UNIKATOWY KLUCZ RURKOWY

Opatentowana wkładka **RIM 6000** z kluczem rurkowym o ponad 4 miliardach kombinacji kodu.



### WYPEŁNIENIE SKRZYDŁA

Bezfreonowa piana poliuretanowa wraz z płytą dźwiękochłonną zapewniają doskonałe parametry akustyczne.



### WEWNĘTRZNA KRATOWNICA

Kratownica z profili stalowych i prętów hartowanych daje drzwiom wyjątkową odporność na sforsowanie.



### WIZJER SZEROKOKĄTNY

W standardzie wizjer szerokokątny o bardzo dobrych parametrach optycznych.



### 3 ZAWIASY TRÓJDZIELNE

Wzmocnione zawiasy trójdzienne z blokadą demontażu i estetycznymi osłonkami.



### ZAMEK DODATKOWY

Zamek dodatkowy w klasie 6 z wkładką w klasie 5 lub 6.

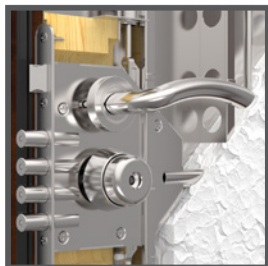

### ZAMEK GŁÓWNY 11 PUNKTÓW RYGLOWANIA

Unikatowy zamek główny w klasie 6, z 11 ruchomymi i pogrubionymi ryglami.



### ZAMKI POMOCNICZE

Pomocnicze zamki górny i dolny sterowane zamkiem głównym.



### 3 RUCHOME RYGLE

Wzmocnione rygle poziome strony zawiasowej sterowane zamkiem głównym.

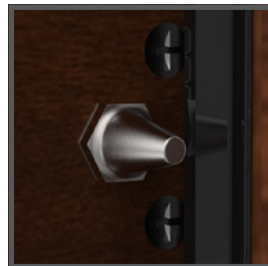

### 3 STAŁE BOLCE

Stałe bolce przeciwwyważeniowe w metalowych wspornikach.



### SZTYWNY ŁAŃCUCH\*

Opcjonalne zabezpieczenie przed wtargnięciem przez uchylone drzwi.

## DOSTĘPNE OŚCIEŻNICE

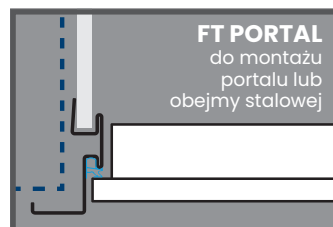
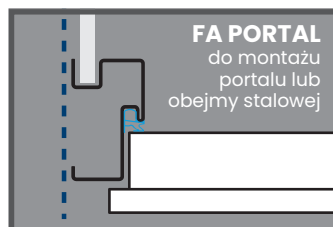
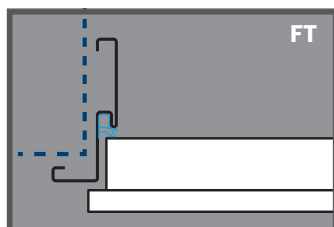
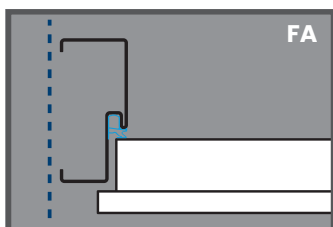

\* DOPŁATA, WIĘCEJ NA STRONIE 14

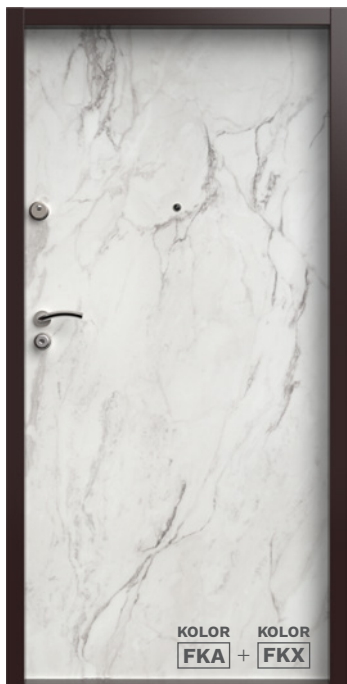

| ROZMIAR | 80N | 80 | 90N | 90E | 100E* |
|---------|-----|----|-----|-----|-------|
|---------|-----|----|-----|-----|-------|

| MODEL |                  | cena netto PLN**            |
|-------|------------------|-----------------------------|
| W00   | <b>PŁASKIE</b>   | - 3995                      |
| R00   | <b>PŁASKIE</b>   | pakiet ELITE 4645           |
| TML   | <b>TOKIO 1</b>   | 1-stronny INSERT INOX 4320  |
|       |                  | 2-stronny INSERT INOX 4495  |
| TMLB  | <b>TOKIO 1 B</b> | 1-stronny INSERT BLACK 4320 |
|       |                  | 2-stronny INSERT BLACK 4495 |
| TMM   | <b>TOKIO 2</b>   | 1-stronny INSERT INOX 4320  |
|       |                  | 2-stronny INSERT INOX 4495  |

| MODEL |                  | cena netto PLN**                 |
|-------|------------------|----------------------------------|
| TMMB  | <b>TOKIO 2 B</b> | 1-stronny INSERT BLACK 4320      |
|       |                  | 2-stronny INSERT BLACK 4495      |
| RLF   | <b>RLF</b>       | pakiet ELITE + INSERT INOX 4845  |
| RLFB  | <b>RLFB</b>      | pakiet ELITE + INSERT BLACK 4845 |
| RHH   | <b>RHH</b>       | pakiet ELITE + INSERT INOX 4845  |
| RHHB  | <b>RHHB</b>      | pakiet ELITE + INSERT BLACK 4845 |
| VA3   | <b>VA3</b>       | pakiet ELITE 4845                |
| VA4   | <b>VA4</b>       | pakiet ELITE 4845                |

→ DOSTĘPNE MODELE DRZWI NA STRONACH 6-11

### WYPOSAŻENIE STANDARDOWE RC4

WSPÓŁCZYNNIK IZOLACJI AKUSTYCZNEJ 38 dB

OŚCIEŻNICA Z USZCZELKĄ

ZAWIASY TRÓJDZIELNE Z OSŁONKAMI W KOLORZE OKUĆ

PRÓG LAMINOWANY Z USZCZELKĄ H=19 mm LUB H=32 mm

KOMPLET OKUĆ Z OCHRONĄ WKŁADKI ZAMKA DODATKOWEGO

WIZJER SZEROKOKĄTNY

SZYLD KLAMKA-KLAMKA: TECHNO

WKŁADKA GŁÓWNA W KLASIE 6

WKŁADKA ZAMKA DODATKOWEGO W KLASIE 5

WKŁADKA GŁÓWNA: 5 x KLUCZE DOCELOWE

WKŁADKA ZAMKA DODATKOWEGO: 5 x KLUCZE DOCELOWE + MONTAŻOWE

GRUBOŚĆ SKRZYDŁA DRZWI 60 mm

### DOPŁATY

ceny netto PLN

|  |     |  |
|--|-----|--|
| <b>N</b> DRZWI LAKIEROWANE                         |     |  |
| ROZMIAR 100E                                       | 350 | PALETA GALA 890  |
| DRZWI DWUKOLOROWE, PALETA TERRA                    | 500 | PALETA GALACTICA / GALA OPEN 1090  |
| SKRACANIE DRZWI (20, 30, 40, 50, 60, 70 mm)        | 230 | DRZWI DWUKOLOROWE, PALETA GALA 650   |
| GAŁKA-KLAMKA                                       | 55  | PRÓG INOX Z USZCZELKĄ H=19 mm / H=32 mm 50                                     |
| WKŁADKA ZAMKA DODATKOWEGO W KLASIE 6               | 110 | PRÓG NORWESKI DREWNIANY Z USZCZELKĄ H=19 mm 50                                 |
| OPTIC F – WIZJER ELEKTRONICZNY 2,4"                | 135 | PRÓG NORWESKI DREWNIANY Z PŁETWĄ ALUMINIOWĄ I USZCZELKĄ H=28 mm 80             |
| OPTIC M – WIZJER ELEKTRONICZNY 4,3"                | 370 | PRÓG NORWESKI DREWNIANY Z PŁETWĄ DREWNIANĄ I USZCZELKĄ H=35 mm <sup>1</sup> 80 |
| SZTYWNY ŁAŃCUCH (BEZ PAKIETU ELITE) <sup>1,2</sup> | 270 | DRZWI W ZŁOŻENIU <sup>3</sup> 75   |

1 - dla ościeżnic wydłużonych o 6 mm z systemem montażu DPO

2 - dla drzwi metalowych z ościeżnicami z systemem montażu DPO

3 - dla wybranych konfiguracji ościeżnic i progów

### PALETA KOLORÓW TERRA

KOLORY DRZWI PŁASKICH, Z INSERTAMI, Z PAKIETEM ELITE (OPASKI DRZWIOWE, SKRZYDŁA DRZWIOWE, PROGI, OŚCIEŻNICE, WYMIENNE PANELE)

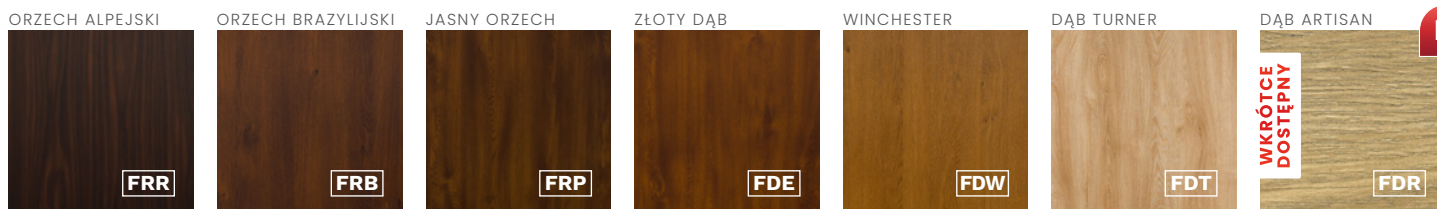

#### KOLORY INSERTÓW

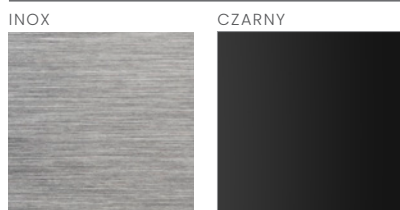

#### KOLORY DODATKOWE WYMIENNYCH PANELE PAKIETU ELITE\*

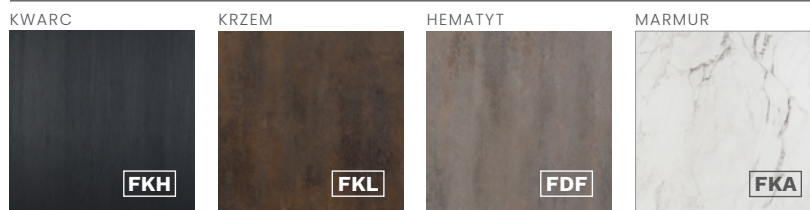

\* DOPŁATA

\*\* CENA NETTO ZA KOMPLET (SKRZYDŁO, PRÓG, OŚCIEŻNICA, SZYLDY Z KLAMKAMI, WKŁADKI ZAMKÓW)





PROGI standardowe

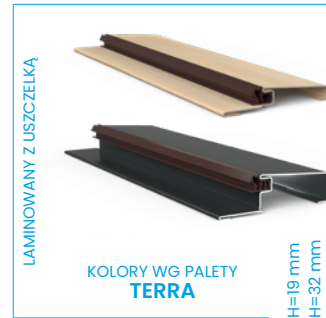

SZYLDY standardowe RC4



PROGI za dopłatą

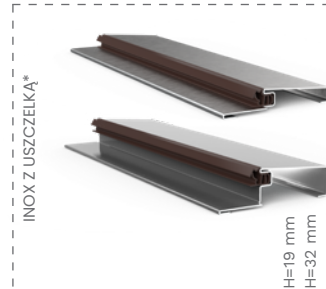

SZYLDY za dopłatą



KOLORY  
BRAZOWY  
JASNOBRAZOWY  
JASNY

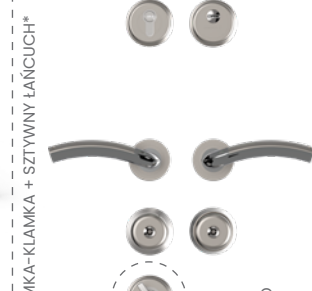
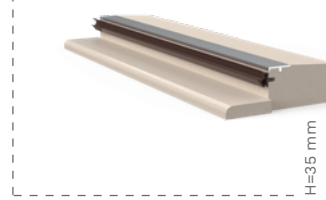
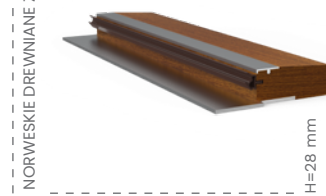

Sztynny łańcuch bez PAKIETU ELITE

PALETA KOLORÓW TERRA

KOLORY DRZWI PŁASKICH, Z INSERTAMI, Z PAKIETEM ELITE (OPASKI DRZWIOWE, SKRZYDŁA DRZWIOWE, PROGI, OŚCIEŻNICE, WYMIENNE PANELE)

JASNY WENGE



BIELONY WENGE

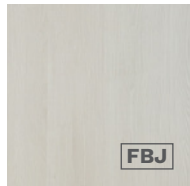

STAŁOWO-SZARY



CIEMNY ANTRACYT

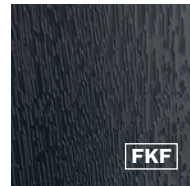

BIAŁY



ANTRACYT



CZARNY

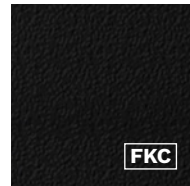

KOLORY DODATKOWE LISTEW I OŚCIEŻNIC PAKIETU ELITE\*

SZARY



CIEMNY BRAZ

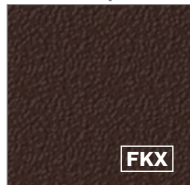

KOLORY OKUĆ TECHNO

NIKIEL SATYNA / CHROM

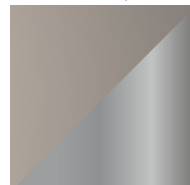

\* DOPŁATA



3 lata  
GWARANCJI  
GERDA®

## PREMIUM 60



IZOLACJA TERMICZNA DRZWI REFERENCYJNYCH OTWIERANYCH DO WEWNĄTRZ

1,3 W/m<sup>2</sup>K\*\*



KLASA ANTYWŁAMANIOWOŚCI

RC2 · RC3\* · RC4\*



GRUBOŚĆ SKRZYDŁA  
GRUBOŚĆ SKRZYDŁA Z PAKIETEM ELITE\*

60 mm  
70 mm\*



WSPÓŁCZYNNIK IZOLACJI AKUSTYCZNEJ

42 dB



WYPEŁNIENIE SKRZYDŁA

SPECJALNY PAKIET WYGŁUSZAJĄCY



KLASA ODPORNOŚCI OGNIOWEJ (P.POŻ)\*

EI30<sup>AB</sup> · EI45<sup>B</sup> · EI60<sup>A</sup>



KLASA DYMOSZCZELNOŚCI\*

S<sup>a</sup>  
S<sub>200</sub> (EI30D<sup>AB</sup> · EI45D<sup>B</sup> · EI60D<sup>A</sup>)



ROZMIARY DRZWI

80N · 80 · 90N · 90Z · 100E<sup>C\*</sup>

A. EI30 I EI60 DOSTĘPNE W KLASIE RC2 I RC3\*  
B. EI30 I EI45 DOSTĘPNE W KLASIE RC4\*  
C. ROZMIAR 100E NIEDOSTĘPNY W KLASIE EI60\*

\* DOPŁATA, WIĘCEJ NA STRONIE 18

\*\* NIE DOTYCZY DRZWI Z PAKIETEM EI30 / EI45 / EI60



**RC2****RC3\* · RC4\*** **$U_D = 1,3 \text{ W/m}^2\text{K}^{**}$** **od 2745 zł**

CENA NETTO ZA KOMPLET (SKRZYDŁO, PRÓG, OŚCIEŻNICA, SZYLDY Z KLAMKAMI, WKŁADKI ZAMKÓW KLASA 5)

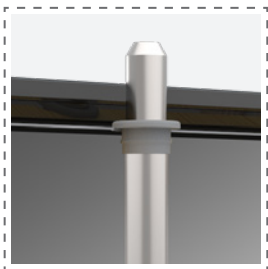
**PIONOWY RYGIEL\***

Antywłamaniowy rygiel pionowy sterowany z zamka głównego. Dostępny w pakiecie RC3.

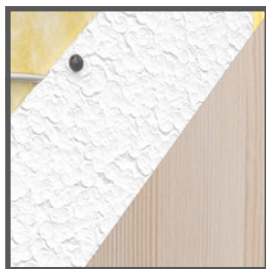
**WYPEŁNIENIE SKRZYDŁA**

Specjalne wypełnienie zapewniające dobry komfort akustyczny.

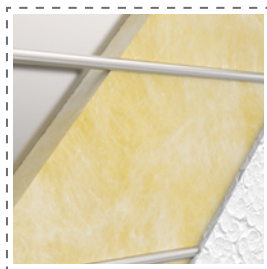
**HARTOWANE PRĘTY\***

Specjalnie opracowana konstrukcja pogrubionego, hartowanego pręta stalowego chroniącego przed włamaniem.

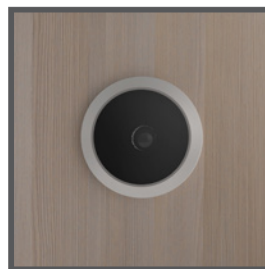
**WIZJER**

W standardzie wizjer szerokokątny o bardzo dobrych parametrach optycznych.

**3 ZAWIASY 3D**

Zawiasy (z osłonkami) regulowane w 3 płaszczyznach bez konieczności demontowania skrzydła.

**ZAMEK DODATKOWY**

Zamek dodatkowy górny z wkładką antywłamaniową w klasie 5 lub 6.

**ZAMEK GŁÓWNY**

Zamek główny w klasie 7 ze wzmocnioną konstrukcją rygli z wkładką antywłamaniową w klasie 5 lub 6.

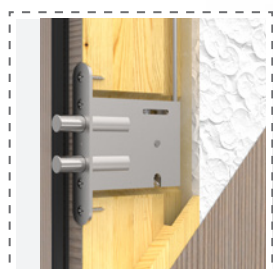
**ZAMKI POMOCNICZE\***

Zamki pomocnicze: dolny i górny, z systemem podwójnych rygli sterowanych z zamka głównego. Dostępne w pakiecie RC3 (dolny, 1 sztuka) i RC4 (3 sztuki).

**EI30D\* · EI45D\* · EI60D\***

Drzwi PREMIUM 60 oferowane są również z pakietem przeciwpożarowym i w klasie dymoszczelności  $S_{200}$ .

**2 RUCHOME RYGLE\***

Wzmocnione rygle poziome strony zawiasowej sterowane z zamka głównego. Dostępne w klasie RC4.

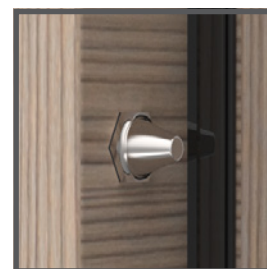
**2 STAŁE BOLCE**

Stałe bolce przeciwwyważeniowe montowane od strony zawiasów.

**SYSTEM JEDNEGO KLUCZA**

Ujednolicone wkładki zamków można otwierać jednym kluczem.

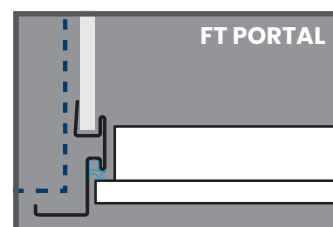
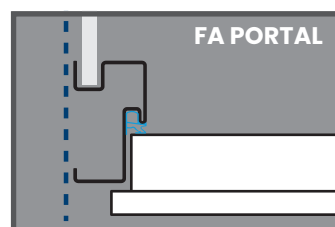
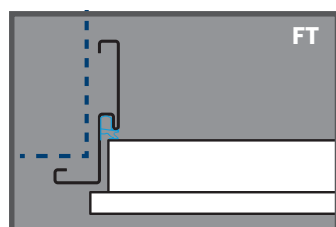
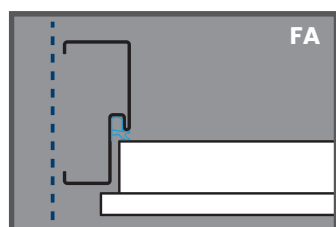
**DOSTĘPNE OŚCIEŻNICE**

\* DOPŁATA, WIĘCEJ NA STRONIE 18

\*\* NIE DOTYCZY DRZWI Z PAKIETEM EI30 / EI45 / EI60



KOLOR  
FEJ



KOLOR  
FBJ

| ROZMIAR               | 80N                         | 80   | 90N | 90Z | 100E* |
|-----------------------|-----------------------------|------|-----|-----|-------|
| <b>MODEL</b>          | cena netto PLN**            |      |     |     |       |
| W00 <b>PŁASKIE</b>    | -                           | 2745 |     |     |       |
| R00 <b>PŁASKIE</b>    | pakiet ELITE                | 3395 |     |     |       |
| TML <b>TOKIO 1</b>    | 1-stronny INSERT INOX       | 3070 |     |     |       |
|                       | 2-stronny INSERT INOX       | 3245 |     |     |       |
| TMLB <b>TOKIO 1 B</b> | 1-stronny INSERT BLACK      | 3070 |     |     |       |
|                       | 2-stronny INSERT BLACK      | 3245 |     |     |       |
| TMM <b>TOKIO 2</b>    | 1-stronny INSERT INOX       | 3070 |     |     |       |
|                       | 2-stronny INSERT INOX       | 3245 |     |     |       |
| TMMB <b>TOKIO 2 B</b> | 1-stronny INSERT BLACK      | 3070 |     |     |       |
|                       | 2-stronny INSERT BLACK      | 3245 |     |     |       |
| RLF <b>RLF</b>        | pakiet ELITE + INSERT INOX  | 3595 |     |     |       |
| RLFB <b>RLFB</b>      | pakiet ELITE + INSERT BLACK | 3595 |     |     |       |
| RHH <b>RHH</b>        | pakiet ELITE + INSERT INOX  | 3595 |     |     |       |
| RHHB <b>RHHB</b>      | pakiet ELITE + INSERT BLACK | 3595 |     |     |       |
| VA3 <b>VA3</b>        | pakiet ELITE                | 3595 |     |     |       |
| VA4 <b>VA4</b>        | pakiet ELITE                | 3595 |     |     |       |
| TAH <b>TAHOMA</b>     | 1-stronnie tłoczony         | 3045 |     |     |       |
|                       | 2-stronnie tłoczony         | 3245 |     |     |       |
| TOL <b>TOLEDO</b>     | 1-stronnie tłoczony + INOX  | 3145 |     |     |       |
|                       | 2-stronnie tłoczony + INOX  | 3345 |     |     |       |
| <b>MODEL</b>          | cena netto PLN**            |      |     |     |       |
| TOLB <b>TOLEDO B</b>  | 1-stronnie tłoczony + BLACK | 3145 |     |     |       |
|                       | 2-stronnie tłoczony + BLACK | 3345 |     |     |       |
| TOR <b>TORONTO</b>    | 1-stronnie tłoczony         | 3045 |     |     |       |
|                       | 2-stronnie tłoczony         | 3245 |     |     |       |
| VAN <b>VANCOUVER</b>  | 1-stronnie tłoczony         | 3045 |     |     |       |
|                       | 2-stronnie tłoczony         | 3245 |     |     |       |
| VER <b>VERACRUZ</b>   | 1-stronnie tłoczony         | 3045 |     |     |       |
|                       | 2-stronnie tłoczony         | 3245 |     |     |       |
| VIC <b>VICTORIA</b>   | 1-stronnie tłoczony         | 3045 |     |     |       |
|                       | 2-stronnie tłoczony         | 3245 |     |     |       |
| TRE <b>TRENTINO</b>   | 1-stronnie tłoczony         | 3045 |     |     |       |
|                       | 2-stronnie tłoczony         | 3245 |     |     |       |
| ELE <b>BERNO</b>      | 1-stronny ELITE 3D          | 3445 |     |     |       |
|                       | 2-stronny ELITE 3D          | 4045 |     |     |       |
| ELC <b>VISP</b>       | 1-stronny ELITE 3D          | 3445 |     |     |       |
|                       | 2-stronny ELITE 3D          | 4045 |     |     |       |
| ELD <b>TRIN</b>       | 1-stronny ELITE 3D          | 3445 |     |     |       |
|                       | 2-stronny ELITE 3D          | 4045 |     |     |       |
| ELB <b>OLTEN</b>      | 1-stronny ELITE 3D          | 3445 |     |     |       |
|                       | 2-stronny ELITE 3D          | 4045 |     |     |       |

→ DOSTĘPNE MODELE DRZWI NA STRONACH 6-11

### WYPOSAŻENIE STANDARDOWE RC2

WSPÓŁCZYNNIK IZOLACJI AKUSTYCZNEJ 42 dB  
 WSPÓŁCZYNNIK IZOLACJI TERMICZNEJ 1,3 W/m<sup>2</sup>K  
 OŚCIEŻNICA Z USZCZELKĄ  
 ZAWIASY REGULOWANE 3D Z OSŁONKAMI W KOLORZE OKUĆ  
 PRÓG LAMINOWANY Z USZCZELKĄ H=19 mm / H=32 mm  
 KOMPLET OKUĆ Z OCHRONĄ WKŁADKI GŁÓWNEJ

WIZJER SZEROKOKĄTNY  
 SZYLDY KLAMKA-KLAMKA: PRAGA, BERGEN, BLOK LUB OSLO  
 WKŁADKI W KLASIE 5  
 WKŁADKI W SYSTEMIE JEDNEGO KLUCZA  
 5 x KLUCZE DOCELOWE + MONTAŻOWE  
 GRUBOŚĆ SKRZYDŁA DRZWI 60 mm

### DOPŁATY

|  | cenę netto PLN                     |
|--|------------------------------------|
| <b>N</b> DRZWI LAKIEROWANE   |                                    |
| PAKIET RC3 Z SZYLDAMI BERGEN LUB BLOK  | 400                                |
| PAKIET RC3 Z SZYLDAMI PRAGA  | 450                                |
| PAKIET RC4 Z SZYLDAMI BERGEN LUB BLOK  | 750                                |
| PAKIET P.POŻ. + DYMOSZCZELNOŚĆ S <sub>ca</sub> , S <sub>200</sub> Z SAMOZAMYKACZEM ZINTEGROWANYM | Ei30 600<br>Ei45 1000<br>Ei60 1000 |
| Ei30 – PRÓG OPADAJĄCY <sup>7</sup>   | 450                                |
| OPTIC F – WIZJER ELEKTRONICZNY 2,4"  | 135                                |
| OPTIC M – WIZJER ELEKTRONICZNY 4,3"  | 370                                |
| DRZWI DWUKOLOROWE, PALETA TERRA  | 500                                |
| SKRACANIE DRZWI (20, 30, 40 <sup>3</sup> , 50, 60 <sup>3</sup> , 70, 100 mm) <sup>4</sup>        | 230                                |
| PRZYGOTOWANIE POD ZAMKI HOTELOWE <sup>8</sup>  | 540                                |
| GAŁKA-KLAMKA   | 55                                 |
| DRZWI W ZŁOŻENIU <sup>5</sup>  | 75                                 |
| WKŁADKI W KLASIE 6 W SYSTEMIE JEDNEGO KLUCZA (W PAKIECIE RC4 BEZ DOPŁAT)                         | 180                                |

|   | cenę netto PLN |
|---|----------------|
| PALETA GALA   | 890            |
| PALETA GALACTICA / GALA OPEN  | 1090           |
| DRZWI DWUKOLOROWE, PALETA GALA  | 650            |
| PRÓG INOX Z USZCZELKĄ H=19 mm   | 50             |
| PRÓG INOX Z USZCZELKĄ H=32 mm   | 50             |
| PRÓG NORWESKI DREWNIANY Z USZCZELKĄ H=19 mm                                 | 50             |
| PRÓG NORWESKI DREWNIANY Z PŁETWĄ ALUMINIOWĄ I USZCZELKĄ H=28 mm             | 80             |
| PRÓG NORWESKI DREWNIANY Z PŁETWĄ DREWNIANĄ I USZCZELKĄ H=35 mm <sup>1</sup> | 80             |
| ROZMIAR 100E  | 350            |
| SZTYWNY ŁAŃCUCH (NIEDOSTĘPNY DLA: RC4, P.POŻ. I ELITE) <sup>1,2</sup>       | 270            |
| KONTAKTRON WBUDOWANY  | 120            |
| SZYLD GÓRNY Z OCHRONĄ WKŁADKI (STANDARD W P.POŻ.)                           | 35             |
| <b>DRZWI PODWYŻSZONE O 100 mm <sup>6</sup></b>                              |                |
| PREMIUM 60 (RC2, RC3) + Ei30  | 390            |
| PREMIUM 60X (RC2, RC3) + Ei30   |                |
| <b>ZESTAW tedee PRO</b>   | <b>2030</b>    |

1 - dla ościeżnic wydłużonych o 6 mm z systemem montażu DPO  
 2 - dla ościeżnic z systemem montażu DPO, drzwi metalowe  
 3 - nie dotyczy drzwi P.POŻ.  
 4 - w pakiecie RC4 skracanie w zakresie 20, 35 mm

5 - dla wybranych konfiguracji ościeżnic i progów  
 6 - nie dotyczy drzwi dymoszczelnych  
 7 - w połączeniu z progami stałymi  
 8 - na zamówienie specjalne

### PALETA KOLORÓW TERRA

KOLORY DRZWI PŁASKICH, TŁOCZONYCH I Z INSERTAMI, Z PAKIETEM ELITE (OPASKI DRZWIOWE, SKRZYDŁA DRZWIOWE, PROGI, OŚCIEŻNICE, WYMIENNE PANELE)

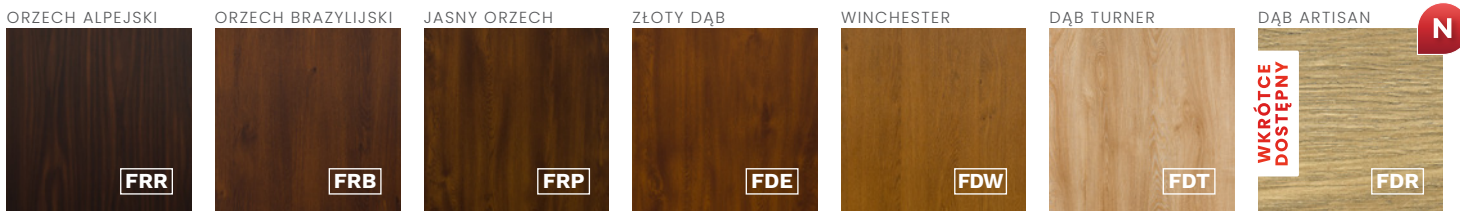

### KOLORY INSERTÓW

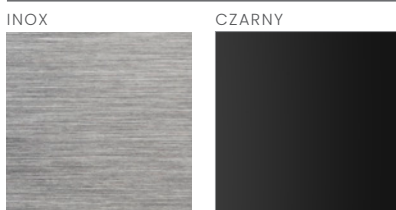

### KOLORY DODATKOWE WYMIENNYCH PANELI PAKIETU ELITE\*

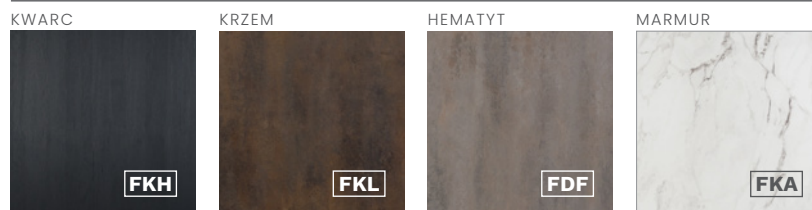

\* DOPŁATA

\*\* CENA NETTO ZA KOMPLET (SKRZYDŁO, PRÓG, OŚCIEŻNICA, SZYLDY Z KLAMKAMI, WKŁADKI ZAMKÓW)





KOLOR **FDF** + KOLOR **FKT**



KOLOR **FRR**

**PROGI standardowe**



**PROGI za dopłatą**

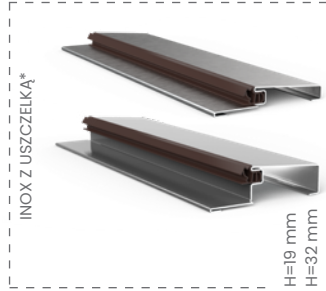

KOLORY  
BRĄZOWY  
JASNOBRĄZOWY  
JASNY

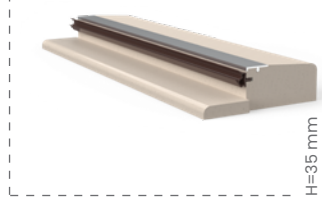
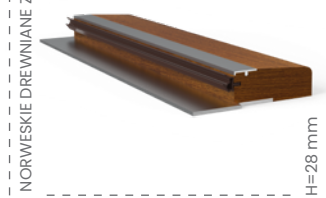

**SZYLDY za dopłatą**



**SZYLDY standardowe**

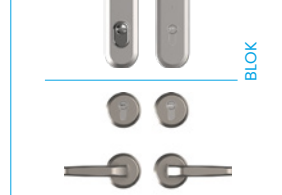
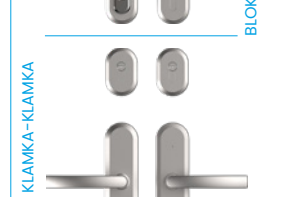
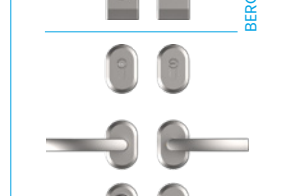
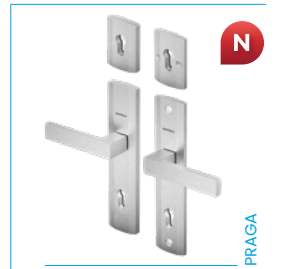

Szyld OSLO niedostępny dla pakietu P.POŻ.

**PALETA KOLORÓW TERRA**

KOLORY DRZWI PŁASKICH, TŁOCZONYCH I Z INSERTAMI, Z PAKIETEM ELITE (OPASKI DRZWIOWE, SKRZYDŁA DRZWIOWE, PROGI, OŚCIEŻNICE, WYMIENNE PANELE)

JASNY WENGE



BIELONY WENGE



STAŁOWO-SZARY



CIEMNY ANTRACYT

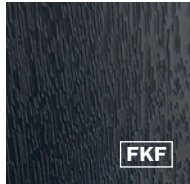

BIAŁY



ANTRACYT



CZARNY

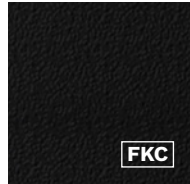

**KOLORY DODATKOWE LISTEW I OŚCIEŻNIC PAKIETU ELITE\***

SZARY



CIEMNY BRĄZ



**KOLORY OKUĆ: PRAGA, BERGEN I BLOK**

ANODA PLATYNA



ANODA SREBRNA



ANODA CZARNA



**KOLORY OKUĆ OSLO**

NIKIEL SATYNA



\* DOPŁATA



3 lata  
GWARANCJI  
GERDA®



## COMFORT 60



IZOLACJA TERMICZNA DRZWI REFERENCYJNYCH OTWIERANYCH DO WEWNĄTRZ

**1,3 W/m<sup>2</sup>K**



KLASA ANTYWŁAMANIOWOŚCI

**RC2 · RC3\***



GRUBOŚĆ SKRZYDŁA

**60 mm**



WSPÓŁCZYNNIK IZOLACJI AKUSTYCZNEJ

**30 dB · 33 dB\***



WYPEŁNIENIE SKRZYDŁA

**PAKIET WYGŁUSZAJĄCY**



ROZMIARY DRZWI

**80N · 80 · 90N · 90Z · 100E<sup>c\*</sup>**

\* DOPŁATA, WIĘCEJ NA STRONIE 22



RC2

RC3\*

$U_d = 1,3 \text{ W/m}^2\text{K}$

od 2289 zł

CENA NETTO ZA KOMPLET (SKRZYDŁO, PRÓG, OŚCIEŻNICA, SZYLDY Z KLAMKAMI, WKŁADKI ZAMKÓW KLASA 5)

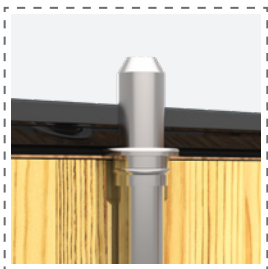

**PIONOWY RYGIEL\***

Antywłamaniowy rygiel pionowy sterowany z zamka głównego. Dostępny w pakiecie RC3.



**WYPEŁNIENIE SKRZYDŁA**

Specjalne wypełnienie zapewniające dobry komfort akustyczny.



**HARTOWANE PRĘTY\***

Specjalnie opracowana konstrukcja pogrubionego, hartowanego pręta stalowego chroniącego przed włamaniem. Dostępne w klasie RC3.

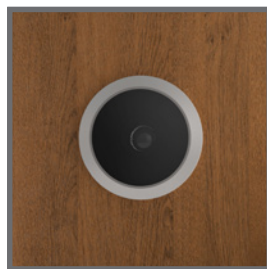

**WIZJER**

W standardzie wizjer szerokokątny o bardzo dobrych parametrach optycznych.

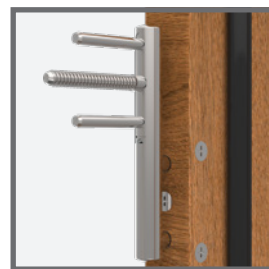

**3 ZAWIASY 3D**

Zawiasy (z osłonkami) regulowane w 3 płaszczyznach bez konieczności demontowania skrzydła.



**ZAMEK DODATKOWY**

Zamek dodatkowy górny z wkładką antywłamaniową w klasie 5 lub 6.

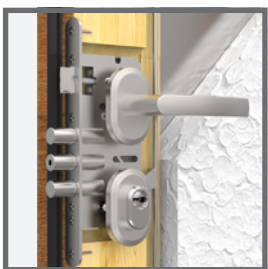

**ZAMEK GŁÓWNY**

Zamek główny w klasie 7 ze wzmocnioną konstrukcją rygli z wkładką antywłamaniową w klasie 5 lub 6.

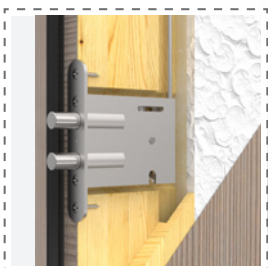

**ZAMEK POMOCNICZY\***

Zamek pomocniczy dolny z systemem podwójnych rygli sterowanych z zamka głównego. Dostępne w pakiecie RC3.

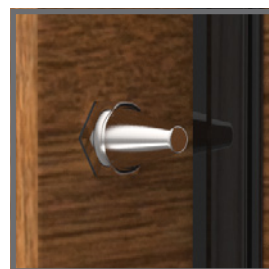

**2 STAŁE BOLCE**

Stałe bolce przeciwwyważeniowe montowane od strony zawiasów.



**SYSTEM JEDNEGO KLUCZA**

Ujednolicone wkładki zamków można otwierać jednym kluczem.



**SZTYWNY ŁAŃCUCH\***

Opcjonalne zabezpieczenie przed wtargnięciem przez uchylone drzwi.

**DOSTĘPNE OŚCIEŻNICE**

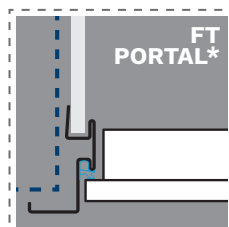
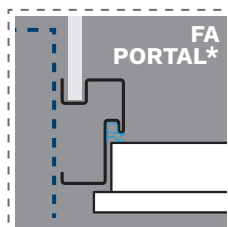
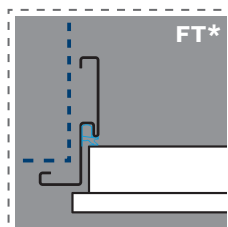
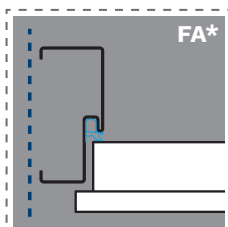
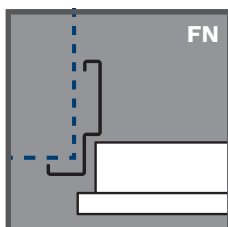
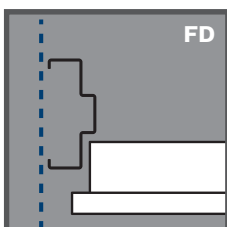

\* DOPŁATA, WIĘCEJ NA STRONIE 22



| ROZMIAR  | 80N                                 | 80   | 90N | 90Z | 100E* |
|--|-------------------------------------|------|-----|-----|-------|
| <b>MODEL</b>   | cena netto PLN**                    |      |     |     |       |
| W00 <b>PŁASKIE</b>                                       | -                                   | 2289 |     |     |       |
| W13 <b>LONDYN</b>  | 2-stronnie tłoczony <sup>3</sup>    | 2589 |     |     |       |
| TMT <b>TOKIO 1</b>                                       | 2-stronnie tłoczony <sup>3</sup>    | 2589 |     |     |       |
| TMU <b>TOKIO 2</b>                                       | 2-stronnie tłoczony <sup>3</sup>    | 2889 |     |     |       |
| SR4 <b>TROMSO 1</b>                                      | 2-stronnie tłoczony <sup>3</sup>    | 2589 |     |     |       |
| TML <b>TOKIO 1</b>                                       | 1-stronny INSERT INOX <sup>3</sup>  | 2614 |     |     |       |
|  | 2-stronny INSERT INOX <sup>3</sup>  | 2789 |     |     |       |
| TMLB <b>TOKIO 1 B</b>                                    | 1-stronny INSERT BLACK <sup>3</sup> | 2614 |     |     |       |
|  | 2-stronny INSERT BLACK <sup>3</sup> | 2789 |     |     |       |
| TMM <b>TOKIO 2</b>                                       | 1-stronny INSERT INOX <sup>3</sup>  | 2614 |     |     |       |
|  | 2-stronny INSERT INOX <sup>3</sup>  | 2789 |     |     |       |
| TMMB <b>TOKIO 2 B</b>                                    | 1-stronny INSERT BLACK <sup>3</sup> | 2614 |     |     |       |
|  | 2-stronny INSERT BLACK <sup>3</sup> | 2789 |     |     |       |
| TOL <b>TOLEDO</b>  | 1-stronnie tłoczony + INOX          | 2689 |     |     |       |
|  | 2-stronnie tłoczony + INOX          | 2889 |     |     |       |
| TOLB <b>TOLEDO B</b>                                     | 1-stronnie tłoczony + BLACK         | 2689 |     |     |       |
|  | 2-stronnie tłoczony + BLACK         | 2889 |     |     |       |
| <a href="#">→ DOSTĘPNE MODELE DRZWI NA STRONACH 6-11</a> |                                     |      |     |     |       |

### WYPOSAŻENIE STANDARDOWE RC2

WSPÓŁCZYNNIK IZOLACJI AKUSTYCZNEJ 30 dB

WSPÓŁCZYNNIK IZOLACJI TERMICZNEJ 1,3 W/m<sup>2</sup>K

OŚCIEŻNICA BEZUSZCZELKOWA

ZAWIASY REGULOWANE 3D Z OSŁONKAMI W KOLORZE OKUĆ

PRÓG LAMINOWANY Z USZCZELKĄ H=19 mm / H=32 mm

KOMPLET OKUĆ Z OCHRONĄ WKŁADKI GŁÓWNEJ

WIZJER SZEROKOKĄTNY

SZYLDY KLAMKA-KLAMKA: PRAGA, BERGEN, BLOK LUB OSLO

WKŁADKI W KLASIE 5

WKŁADKI W SYSTEMIE JEDNEGO KLUCZA

5 x KLUCZE DOCELOWE + MONTAŻOWE

GRUBOŚĆ SKRZYDŁA DRZWI 60 mm

### DOPLĄTY

|   | ceny netto PLN |
|---|----------------|
| <b>N</b> DRZWI LAKIEROWANE  |                |
| PAKIET AKUSTYCZNY 33 dB   | 160            |
| OŚCIEŻNICA Z USZCZELKĄ  | 175            |
| PAKIET RC3 Z SZYLDAMI BERGEN LUB BLOK                                       | 370            |
| PAKIET RC3 Z SZYLDAMI PRAGA   | 420            |
| ROZMIAR 100E  | 350            |
| SKRACANIE DRZWI (20, 30, 40, 50, 60, 70, 100 mm)                            | 230            |
| DRZWI DWUKOLOROWE, PALETA TERRA   | 675            |
| GAŁKA-KLAMKA  | 55             |
| KONTAKTRON WBUDOWANY  | 120            |
| <b>DRZWI PODWYŻSZONE O 100 mm</b>   | 390            |
| SZTYWNY ŁAŃCUCH <sup>1,2</sup>  | 270            |
| SZYLD GÓRNY Z OCHRONĄ WKŁADKI   | 35             |
| PALETA GALA   | 890            |
| PALETA GALACTICA / GALA OPEN  | 1090           |
| DRZWI DWUKOLOROWE, PALETA GALA  | 650            |
| WKŁADKI W KLASIE 6 W SYSTEMIE 1 KLUCZA                                      | 180            |
| OPTIC F – WIZJER ELEKTRONICZNY 2,4"   | 135            |
| OPTIC M – WIZJER ELEKTRONICZNY 4,3"   | 370            |
| PRÓG INOX Z USZCZELKĄ H=19 mm   | 50             |
| PRÓG INOX Z USZCZELKĄ H=32 mm   | 50             |
| PRÓG NORWESKI DREWNIANY Z USZCZELKĄ H=19 mm                                 | 50             |
| PRÓG NORWESKI DREWNIANY Z PŁETWĄ ALUMINIOWĄ I USZCZELKĄ H=28 mm             | 80             |
| PRÓG NORWESKI DREWNIANY Z PŁETWĄ DREWNIANĄ I USZCZELKĄ H=35 mm <sup>1</sup> | 80             |
| DRZWI W ZŁOŻENIU <sup>5</sup>   | 75             |
| ZESTAW <b>tedee PRO</b>   | 2030           |

1 - dla ościeżnic wydłużonych o 6 mm z systemem montażu DPO

2 - dla ościeżnic z systemem montażu DPO

3 - wzory dostępne dla COMFORT 60 RC2 / RC3 (30 dB)

4 - niedostępny dla rozmiaru 80N

5 - dla wybranych konfiguracji ościeżnic i progów

### PALETA KOLORÓW TERRA

KOLORY DRZWI PŁASKICH, TŁOCZONYCH I Z INSERTAMI

ORZECH ALPEJSKI

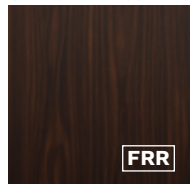

ORZECH BRAZYLJSKI

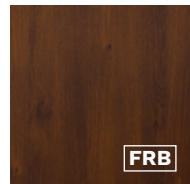

JASNY ORZECH

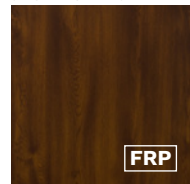

ZŁOTY DĄB

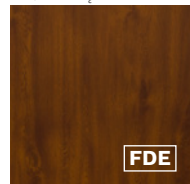

WINCHESTER

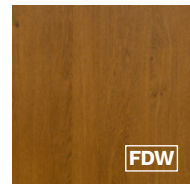

DĄB TURNER

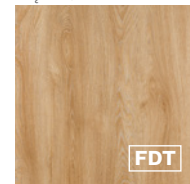

DĄB ARTISAN



WKRÓTCE  
DOSTĘPNY

### KOLORY INSERTÓW

INOX



CZARNY



\* DOPŁATA

\*\* CENA NETTO ZA KOMPLET (SKRZYDŁO, PRÓG, OŚCIEŻNICA, SZYLDY Z KLAMKAMI, WKŁADKI ZAMKÓW)





**PROGI standardowe**

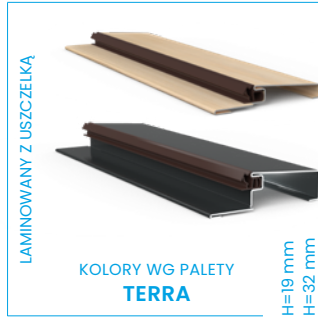

**PROGI za dopłatą**

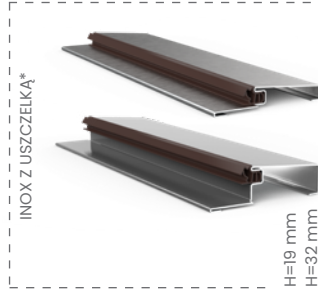

KOLORY  
BRAZOWY  
JASNOBRAZOWY  
JASNY

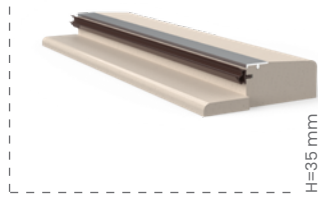
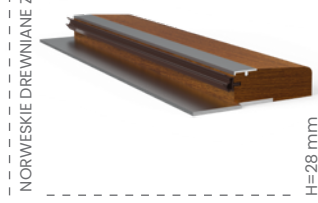

**SZYLDY za dopłatą**

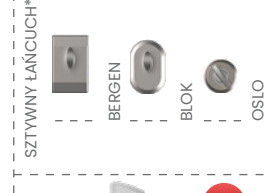

**SZYLDY standardowe**

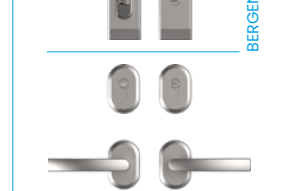

**PALETA KOLORÓW TERRA**

KOLORY DRZWI PŁASKICH, TŁOCZONYCH I Z INSERTAMI

JASNY WENGE



BIELONY WENGE

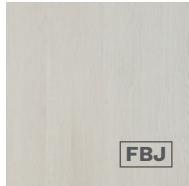

STAŁOWO-SZARY



CIEMNY ANTRACYT



BIAŁY



ANTRACYT



CZARNY



**KOLORY OKUĆ: PRAGA, BERGEN I BLOK**

ANODA PLATYNA



ANODA SREBRNA



ANODA CZARNA



**KOLORY OKUĆ OSLO**

NIKIEL SATYNA



\* DOPŁATA



|               |                     |
|---------------|---------------------|
| ROZMIAR DRZWI | dowolny             |
| OŚCIEŻNICA    | FA • FA PORTAL • FD |

**OPASKA DRZWIOWA**      cena netto PLN

**KOMPLET**      240  
DLA JEDNEJ STRONY DRZWI

Opaski drzwiowe to elementy zwiększające estetykę wejścia do mieszkania. Pozwalają wyróżnić się spośród standardowych drzwi. Można je stosować w drzwiach GERDA metalowych (PŁASKICH i z insertami) i z pakietem ELITE. Dostępne są w kompletach dla jednej lub obydwu stron.

Opaski drzwiowe (2200 x 80 x 12 mm) – dostępne są przy zastosowaniu ościeżnicy typu FA, FA PORTAL, FD.

### FA OŚCIEŻNICA ASYMETRYCZNA Z USZCZELKĄ

PRZEKRÓJ POZIOMY

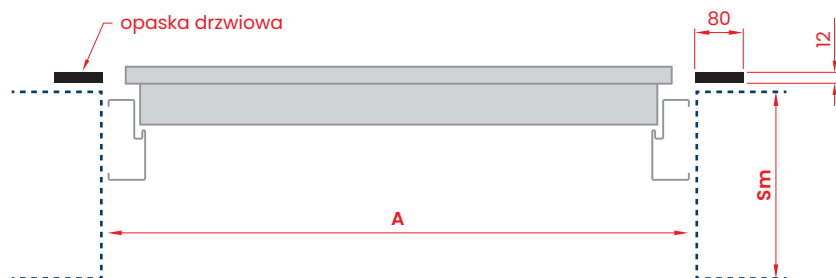

PRZEKRÓJ PIONOWY

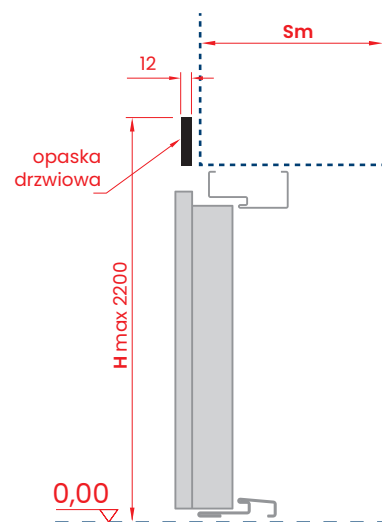

### PALETA KOLORÓW TERRA

KOLORY OPASEK DRZWIOWYCH, PORTALI I OBEJM METALOWYCH



WKRÓTCE DOSTĘPNY





|               |                       |
|---------------|-----------------------|
| ROZMIAR DRZWI | dowolny               |
| OŚCIEŻNICA    | FA PORTAL • FT PORTAL |

**PORTAL DRZWIOWY**      cena netto PLN

**KOMPLET**      od 785

Należy zsumować cenę każdej z części: **L** – lewej, **P** – prawej, **W** – górnej oraz **G** – głębokości, aby otrzymać całościową cenę za portal drzwiowy.

Grubość portalu wynosi 12 mm.

Całkowita szerokość złożenia jest sumą szerokości drzwi (wymiar zewnętrzny ościeżnicy) oraz szerokości prawej i lewej strony portalu. Analogicznie – wysokość złożenia jest sumą wysokości drzwi z ościeżnicą oraz wysokości górnej strony portalu.

Portale drzwiowe dostępne są tylko przy zastosowaniu ościeżnicy typu FA PORTAL i FT PORTAL.

| WYŁOŻENIE NA ŚCIANĘ<br>skok co 10 mm | <b>L</b><br>cena netto PLN | <b>P</b><br>cena netto PLN | <b>W</b><br>cena netto PLN |
|--------------------------------------|----------------------------|----------------------------|----------------------------|
| 10 - 100                             | 130                        | 130                        | 65                         |
| 110 - 150                            | 150                        | 150                        | 75                         |
| 160 - 200                            | 175                        | 175                        | 85                         |
| 210 - 250                            | 195                        | 195                        | 100                        |
| 260 - 300                            | 215                        | 215                        | 110                        |
| 310 - 350                            | 240                        | 240                        | 120                        |
| 360 - 400                            | 260                        | 260                        | 130                        |
| 410 - 450                            | –                          | –                          | 140                        |
| 460 - 500                            | –                          | –                          | 150                        |
| 510 - 550                            | –                          | –                          | 165                        |
| 560 - 600                            | –                          | –                          | 175                        |
| NRO<br>nierozprzestrzeniające ognia  | +40% do kompletu           |                            |                            |

| GŁĘBOKOŚĆ PORTALU<br>skok co 5 mm   | <b>G</b><br>cena netto PLN |
|-------------------------------------|----------------------------|
| 50 - 100                            | 460                        |
| 105 - 150                           | 515                        |
| 155 - 200                           | 570                        |
| 205 - 250                           | 620                        |
| 255 - 300                           | 675                        |
| 305 - 350                           | 730                        |
| 355 - 400                           | 785                        |
| –                                   | –                          |
| –                                   | –                          |
| –                                   | –                          |
| –                                   | –                          |
| NRO<br>nierozprzestrzeniające ognia | +40% do kompletu           |

| <b>G</b><br>GŁĘBOKOŚĆ<br>PORTALU<br>skok co 5 mm | FA PORTAL<br>OŚCIEŻNICA<br>Z WPUSTEM<br>w mm | <b>Sm</b><br>GRUBOŚĆ ŚCIANY<br>w mm |
|--|--|-------------------------------------|
| od 50    do 400                                  | 80   | od 130    do 480                    |

| <b>G</b><br>GŁĘBOKOŚĆ<br>PORTALU<br>skok co 5 mm | FT PORTAL<br>OŚCIEŻNICA<br>Z WPUSTEM<br>w mm<br>W00 PŁASKIE/<br>ELITE | <b>Sm</b><br>GRUBOŚĆ ŚCIANY<br>w mm |
|--|---|-------------------------------------|
| od 50    do 400                                  | 70/75   | od 120/125    do 470/475            |

## PALETA KOLORÓW TERRA

KOLORY OPASEK DRZWIOWYCH, PORTALI I OBEJM METALOWYCH



## FA PORTAL OŚCIEŻNICA ASYMETRYCZNA PORTALOWA Z USZCZELKĄ I WPUSTEM DO MONTAŻU PORTALU

PRZEKRÓJ POZIOMY

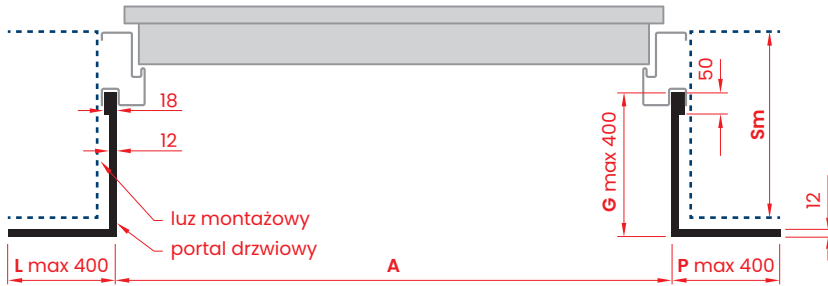

PRZEKRÓJ PIONOWY

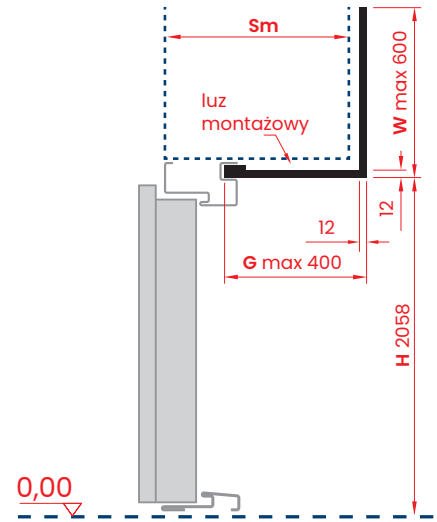

## FT PORTAL OŚCIEŻNICA NAROŻNA PORTALOWA Z USZCZELKĄ I WPUSTEM DO MONTAŻU PORTALU

PRZEKRÓJ POZIOMY

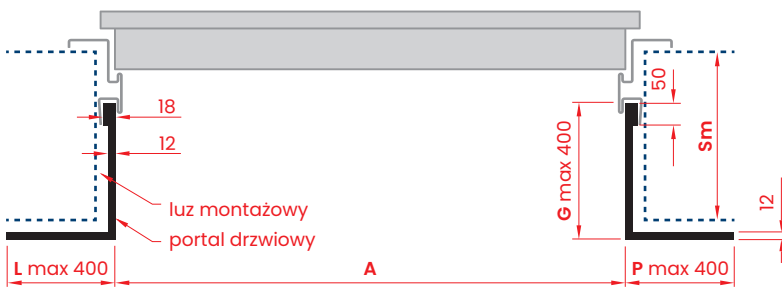

PRZEKRÓJ PIONOWY

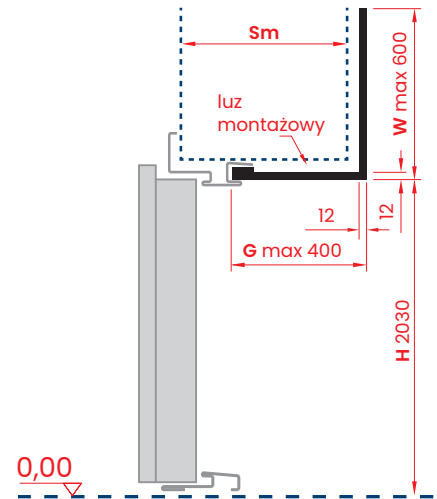

### LEGENDA

- G** - głębokość portalu (mm)
- L** - szerokość wyłożenia lewego (mm)
- P** - szerokość wyłożenia prawego (mm)
- F** - wymiar od krawędzi muru do początku wpustu:
  - FA PORTAL=80 mm,
  - FT PORTAL metalowe=70 mm
  - FT PORTAL z PAKIETEM ELITE=75 mm

- W** - wysokość wyłożenia nad ościeżnicą (mm)
- H** - wysokość belki pionowej portalu lub obejmę (mm)
- A** - rozmiar drzwi: 80N, 80, 90N, 90E, 90Z, 100E
- Sm** - grubość ściany (mm)

$$G = Sm - F$$

**UWAGA!** Wymiary po wewnętrznej stronie portalu mierzone od krawędzi muru nie zawierają grubości materiału.

### PALETA KOLORÓW TERRA

KOLORY OPASEK DRZWIOWYCH, PORTALI I OBEJM METALOWYCH

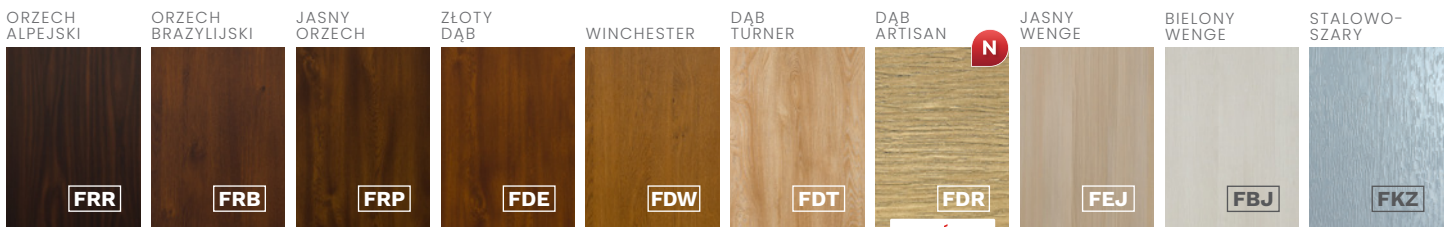

WKRÓTCE DOSTĘPNY

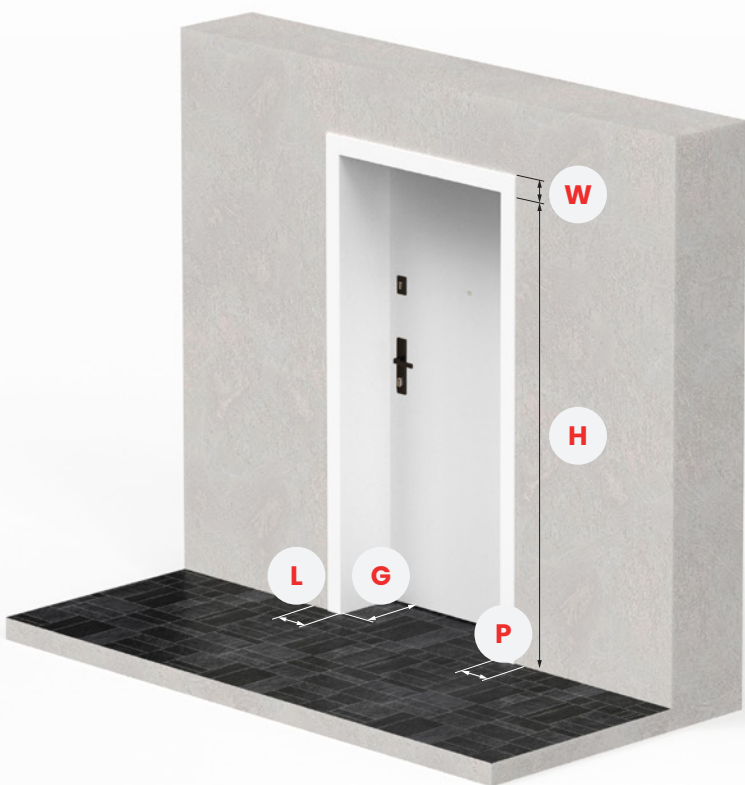

|               |           |
|---------------|-----------|
| ROZMIAR DRZWI | dowolny   |
| OŚCIEŻNICA    | FT PORTAL |

OBEJMY METALOWE      cena netto PLN

KOMPLET      od 410

| MODEL OŚCIEŻNICY                        | SERIA DRZWI       | G<br>skok co<br>10 mm | L, P, W<br>w mm | cena<br>netto PLN<br>za<br>komplet |
|---|-------------------|-----------------------|-----------------|------------------------------------|
| Comfort RC2 / RC3<br>Premium RC2 / RC3  | Comfort RC2 / RC3 | 130 - 230             | 65              | 410                                |
|   | Premium RC2 / RC3 | 240 - 300             | 65              | 583                                |
| Comfort RC2 / RC3<br>Premium RC2 / RC3  | Comfort RC2 / RC3 | 310 - 320             | 65              | 670                                |
|   | Premium RC2 / RC3 | 130 - 230             | 100             | 583                                |
| Comfort RC2 / RC3<br>Premium RC2 / RC3  | Comfort RC2 / RC3 | 240 - 300             | 100             | 767                                |
|   | Premium RC2 / RC3 | 310 - 320             | 100             | 853                                |
| Premium RC2 / RC3<br>EI30 / EI45 / EI60 | Premium RC2 / RC3 | 130 - 230             | 65              | 410                                |
|   | Premium RC2 / RC3 | 240 - 300             | 65              | 583                                |
| Premium RC2 / RC3<br>EI30 / EI45 / EI60 | Premium RC2 / RC3 | 310 - 320             | 65              | 670                                |
|   | Premium RC2 / RC3 | 130 - 230             | 100             | 583                                |
| Premium RC2 / RC3<br>EI30 / EI45 / EI60 | Premium RC2 / RC3 | 240 - 300             | 100             | 767                                |
|   | Premium RC2 / RC3 | 310 - 320             | 100             | 853                                |

FT  
PORTAL

FT PORTAL OŚCIEŻNICA NAROŻNA PORTALOWA Z USZCZELKĄ I WPUSTEM DO MONTAŻU OBEJMY METALOWEJ

PRZEKRÓJ POZIOMY

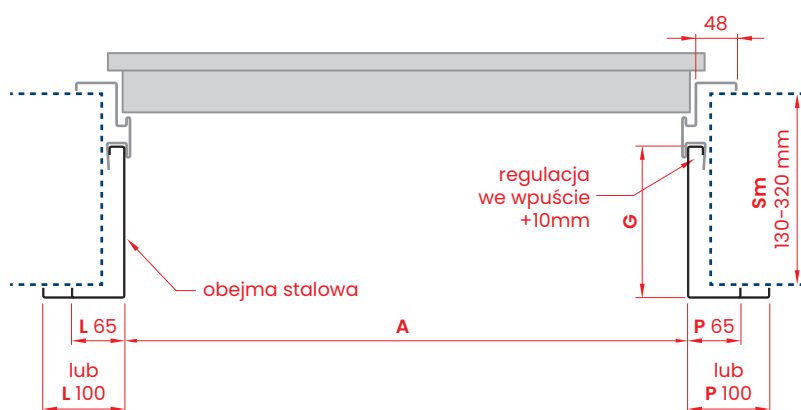

PRZEKRÓJ PIONOWY

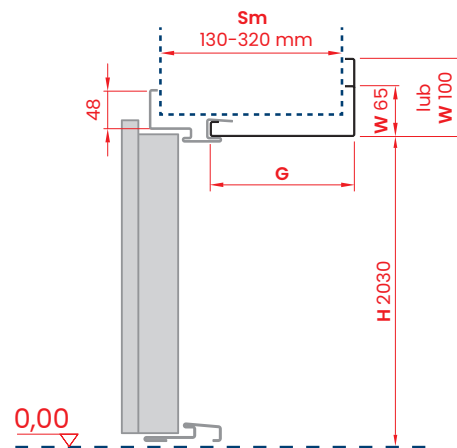

PALETA KOLORÓW TERRA

KOLORY OPASEK DRZWIOWYCH, PORTALI I OBEJMY METALOWYCH





**FRR  
ORZECH ALPEJSKI**

struktura drewna  
wzór pionowy  
półpołysk

SKRZYDŁO

PANELE ELITE

OŚCIEŻNICA

PRÓG

OPASKA

PORTAL

OBEJMA

**FRB  
ORZECH BRAZYLIJSKI**

struktura drewna  
wzór pionowy  
półpołysk

SKRZYDŁO

PANELE ELITE

OŚCIEŻNICA

PRÓG

OPASKA

PORTAL

OBEJMA

**FRP  
JASNY ORZECH**

struktura drewna  
wzór pionowy  
półpołysk

SKRZYDŁO

PANELE ELITE

OŚCIEŻNICA

PRÓG

OPASKA

PORTAL

OBEJMA

**FDE  
ZŁOTY DĄB**

struktura drewna  
wzór pionowy  
półpołysk

SKRZYDŁO

PANELE ELITE

OŚCIEŻNICA

PRÓG

OPASKA

PORTAL

OBEJMA

**FBJ  
BIELONY WENGE**

struktura drewna  
wzór pionowy  
półpołysk

SKRZYDŁO

PANELE ELITE

OŚCIEŻNICA

PRÓG

OPASKA

PORTAL

OBEJMA

**FKF  
CIEMNY ANTRACYT**

struktura drewna  
wzór pionowy  
półpołysk

SKRZYDŁO

PANELE ELITE

OŚCIEŻNICA

PRÓG

OPASKA

PORTAL

OBEJMA

**FKZ  
STALOWO-SZARY**

struktura drewna  
wzór pionowy  
półpołysk

SKRZYDŁO

PANELE ELITE

OŚCIEŻNICA

PRÓG

OPASKA

PORTAL

OBEJMA

**FKX  
CIEMNY BRĄZ**

struktura perlista

OŚCIEŻNICA

OPASKA

PORTAL

OBEJMA

**FKH  
KWARC**

struktura  
półmat

PANELE ELITE

OPASKA

PORTAL

OBEJMA

**FKL  
KRZEM**

struktura  
półmat

PANELE ELITE

OPASKA

PORTAL

OBEJMA

**FDF  
HEMATYT**

struktura  
półmat

PANELE ELITE

OPASKA

PORTAL

OBEJMA

**FKA  
MARMUR**

gładki  
półmat

PANELE ELITE

OPASKA

PORTAL

OBEJMA



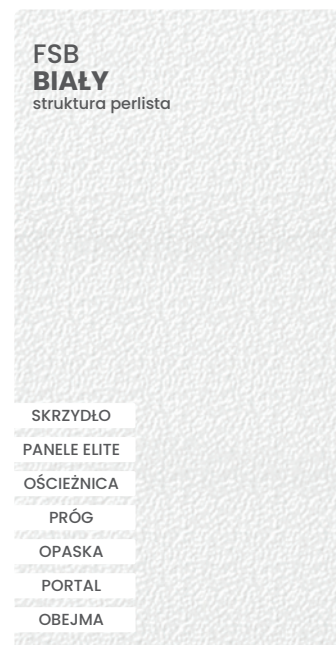
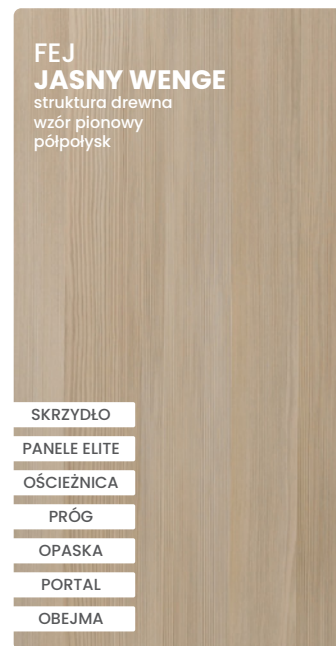

## DRZWI DWUKOLOROWE

Aby uzyskać niepowtarzalną konfigurację drzwi do naszego mieszkania możemy połączyć dowolnie dwa kolory w ramach jednej z dostępnych palet kolorów. Strona zewnętrzna skrzydła drzwi, jak i ościeżnicy, będzie wówczas miała odmienny kolor niż strona wewnętrzna. W taki sposób możemy jeszcze lepiej dopasować stylistykę drzwi do projektu przestrzeni wspólnych: korytarza lub klatki schodowej, oraz do wnętrza naszego mieszkania. Bez dodatkowych dopłat dostępne są także skrzydła drzwi w wybranym kolorze z ościeżnicą w innym kolorze, według upodobań zamawiającego.

[www.konfigurator.gerda.pl](http://www.konfigurator.gerda.pl)







Zapraszamy do skorzystania z niezawodnego narzędzia jakim jest konfigurator on-line drzwi Gerda. Za jego pomocą w sposób intuicyjny można zbudować drzwi na miarę swoich potrzeb. Ponadto od razu można zobaczyć wizualizację wymarzonych drzwi.



# SZYLDY I ZAMKI DRZWIOWE











## KLAMKI I SZYLDY ZAMKA GŁÓWNEGO

ceny netto PLN

| SERIA DRZWI   |        |               |                    | COMFORT 60 | PREMIUM 60 | PREMIUM 60<br>E130 E145 E160 | STAR 60 |   |
|---|--------|---------------|--------------------|------------|------------|------------------------------|---------|---|
|     | PRAGA  | klamka-klamka | <b>RC2<br/>RC3</b> | 245<br>450 | 245<br>450 | —<br>—                       | —<br>—  |   |
|     | PRAGA  | gałka-klamka  | <b>RC2<br/>RC3</b> | 295<br>500 | 295<br>500 | —<br>—                       | —<br>—  |   |
|    | BERGEN | klamka-klamka | TD200              | <b>RC2</b> | 245        | 245                          | 245     | — |
|   |        |               | TD1000             | <b>RC4</b> | —          | 265                          | 265     | — |
|    | BERGEN | gałka-klamka  | TD200              | <b>RC2</b> | 295        | 295                          | 295     | — |
|   |        |               | TD1000             | <b>RC4</b> | 295        | 315                          | 315     | — |
|    | BERGEN | klamka-klamka |                    | 155        | 155        | 155                          | —       |   |
|    | BLOK   | klamka-klamka | TD200              | <b>RC2</b> | 245        | 245                          | 245     | — |
|   |        |               | TD1000             | <b>RC4</b> | 295        | 265                          | 265     | — |
|    | BLOK   | gałka-klamka  | TD200              | <b>RC2</b> | 295        | 295                          | 295     | — |
|   |        |               | TD1000             | <b>RC4</b> | 295        | 315                          | 315     | — |
|   | BLOK   | klamka-klamka |                    | 155        | 155        | 155                          | —       |   |
|  | OSLO   | klamka-klamka |                    | 155        | 155        | —                            | —       |   |
|  | TECHNO | klamka-klamka |                    | —          | —          | —                            | 185     |   |
|  | TECHNO | gałka-klamka  |                    | —          | —          | —                            | 235     |   |

## SZYLDY ZAMKA DODATKOWEGO

ceny netto PLN

| SERIA DRZWI   |           |                           |                          | COMFORT 60 | PREMIUM 60 | PREMIUM 60<br>E130 E145 E160 | STAR 60 |
|---|-----------|---------------------------|--------------------------|------------|------------|------------------------------|---------|
|  | PRAGA     | szyld z ochroną wkładki   | <b>RC2<br/>RC3</b>       | 140        | 140        | —                            | —       |
|  | PRAGA     | szyld bez ochrony wkładki |                          | 90         | 90         | —                            | —       |
|  | BERGEN    | szyld z ochroną wkładki   | TW300 <b>RC2<br/>RC3</b> | 90         | 90         | —                            | —       |
|  | BERGEN    | szyld bez ochrony wkładki |                          | 60         | 60         | —                            | —       |
|  | BLOK      | szyld z ochroną wkładki   | TW1000 <b>RC4</b>        | —          | 115        | 115                          | —       |
|  | BLOK      | szyld z ochroną wkładki   | TW200 <b>RC2</b>         | 90         | 90         | 90                           | —       |
|  | BLOK      | szyld bez ochrony wkładki |                          | 60         | 60         | —                            | —       |
|  | OSLO      | szyld z ochroną wkładki   | <b>RC2</b>               | 90         | 90         | —                            | 90      |
|  | OSLO      | szyld bez ochrony wkładki |                          | 60         | 60         | —                            | —       |
|  | ZAPORNICA | (sztywny tańcuch)         |                          | 270        | 270        | —                            | 270     |



## ZAMKI WPUSZCZANE

ceny netto PLN

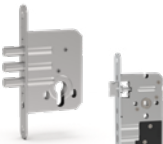
| SERIA DRZWI  |                     |            |                           | COMFORT 60 | PREMIUM 60 | PREMIUM 60<br>E130 E145 E160 | STAR 60 |
|--|---------------------|------------|---------------------------|------------|------------|------------------------------|---------|
|  | ZW 500 Premium      | dodatkowy  | <b>klasa 6</b>            | 59         | 59         | 59                           | 59      |
|  | ZW 1000 ZM Premium  | główny     | <b>RC2</b> <b>klasa 7</b> | 150        | 150        | 150                          | —       |
|  | ZW 2000 ZM Premium  | główny     | <b>RC3</b> <b>klasa 6</b> | 150        | 150        | 150                          | —       |
|  | ZW 3000 ZPS Premium | główny     | <b>RC4</b> <b>klasa 7</b> | —          | 250        | 250                          | —       |
|  | ZW 6000 Premium     | główny     | <b>RC4</b> <b>klasa 6</b> | —          | —          | —                            | 350     |
|  | zamek Premium       | pomocniczy |                           | 80         | 80         | 80                           | 80      |

## AKCESORIA GERDA

ceny netto PLN

| SERIA DRZWI   |  |  |  | COMFORT 60 | PREMIUM 60 | PREMIUM 60<br>E130 E145 E160 | STAR 60 |
|---|--|--|--|------------|------------|------------------------------|---------|
|        | wizjer szerokokątny 50/85  |  |  | 30         | 30         | 30                           | 30      |
|   | OPTIC F wizjer elektroniczny 2,4"  |  |  | 165        | 165        | 165                          | 165     |
|  | OPTIC M wizjer elektroniczny 4,3"  |  |  | 400        | 400        | 400                          | 400     |
|      | nasadki zawiasów Ø 18 mm   |  |  | —          | —          | —                            | 55      |
|   | nasadki zawiasów 3D Ø 16 mm  |  |  | 55         | 55         | 55                           | —       |
|      | GT 1500<br>samozamykacz, ramię standard  |  |  | 275        | 275        | 275                          | 275     |
|   | GT 1500<br>samozamykacz, ramię z blokadą   |  |  | 375        | 375        | 375                          | 375     |
|   | GT 3000<br>samozamykacz szynowy standard   |  |  | 825        | 825        | 825                          | 825     |
|   | GT 3000<br>samozamykacz szynowy z blokadą  |  |  | 1080       | 1080       | 1080                         | 1080    |
|       | próg metalowy w kolorze ościeżnicy<br>H=19 mm  |  |  | 95         | 95         | 95                           | 95      |
|   | próg metalowy w kolorze ościeżnicy<br>H=32 mm  |  |  | 95         | 95         | —                            | 95      |
|       | próg INOX<br>H=19 mm   |  |  | 145        | 145        | 145                          | 145     |
|   | próg INOX<br>H=32 mm   |  |  | 145        | 145        | —                            | 145     |
|      | próg drewniany norweski<br>z uszczelką i nakładką aluminiową<br>H=19 mm<br>dostępny w 3 kolorach:<br>brązowym, jasnobrązowym, jasnym                     |  |  | 145        | 145        | 145                          | 145     |
|       | próg drewniany norweski z uszczelką,<br>nakładką aluminiową i płetwą aluminiową,<br>H=28 mm<br>dostępny w 3 kolorach:<br>brązowym, jasnobrązowym, jasnym |  |  | 175        | 175        | 175                          | 175     |
|       | próg drewniany norweski z uszczelką,<br>nakładką aluminiową i płetwą drewnianą,<br>H=35 mm<br>dostępny w 3 kolorach:<br>brązowym, jasnobrązowym, jasnym  |  |  | 175        | 175        | —                            | 175     |

# AKCESORIA I OSPRZĘT

## AKCESORIA GERDA

ceny netto PLN

| SERIA DRZWI   |  | COMFORT 60        | PREMIUM 60 | PREMIUM 60<br>EI30 EI45 EI60 | STAR 60 |     |
|---|--|-------------------|------------|------------------------------|---------|-----|
|     | elektrozaczep awersyjny NC<br>(zamknięty bez napięcia)                           | RC2<br>RC3<br>RC4 | 280        | 280                          | —       | 280 |
|   | elektrozaczep p. poź<br>awersyjny NC<br>(zamknięty bez napięcia)                 | RC2<br>RC3<br>RC4 | —          | —                            | 1385    | —   |
|   | elektrozaczep rewersyjny NO<br>(otwarty bez napięcia)                            | RC2<br>RC3<br>RC4 | 280        | 280                          | —       | 280 |
|   | elektrozaczep awersyjny NC<br>(z wbudowanym kontaktronem)                        | RC2<br>RC3<br>RC4 | 350        | 350                          | —       | 350 |
|   | elektrozaczep p. poź<br>awersyjny NC<br>(z wbudowanym kontaktronem)              | RC2<br>RC3<br>RC4 | —          | —                            | 1480    | —   |
|     | kontaktron wbudowany   |                   | 120        | 120                          | 120     | —   |
|     | próg opadający ukryty w skrzydle   |                   | —          | —                            | 450     | —   |
|     | listwa zamykająca laminowana*  |                   | 50         | 50                           | 50      | 50  |
|  | numeryczna klawiatura kontroli<br>dostępu  |                   | 430        | 430                          | 430     | 430 |
|  | klawiatura <b>tedee</b>  |                   | 446        | 446                          | 446     | —   |
|   | zasilacz impulsowy PSC12015<br>zalecany do drzwi wyposażonych<br>w elektrozaczep |                   | 115        | 115                          | 115     | 115 |
|  | lakier zaprawkowy<br>12 ml   |                   | 15         | 15                           | 15      | 15  |
|  | preparat do konserwacji wkładek<br>25 ml   |                   | 10         | 10                           | 10      | 10  |
|  | preparat do konserwacji wkładek<br>100 ml  |                   | 20         | 20                           | 20      | 20  |
|  | preparat do konserwacji wkładek<br>400 ml  |                   | 30         | 30                           | 30      | 30  |
|  | preparat do konserwacji drzwi  |                   | 39         | 39                           | 39      | 39  |

\* LISTWA ZAMYKAJĄCA LAMINOWANA – konieczna przy samodzielnym skracaniu skrzydła w zakresie 20, 30, 40, 50, 60, 70 i 20,35 mm oraz 20 i 35 mm dla RC4. Niedostępne dla p. poź. i pakietu ELITE.

# ZESTAWY WKŁADEK W SYSTEMIE JEDNEGO KLUCZA

## COMFORT 60 / PREMIUM 60

| kierunek otwierania drzwi            | rozmiar wkładki zamka głównego | rozmiar wkładki zamka dodatkowego | liczba kluczy | klasa wkładki  | cena netto PLN |
|--------------------------------------|--------------------------------|-----------------------------------|---------------|----------------|----------------|
| do wewnątrz mieszkania               | 35/55 zębatka                  | G55/35 zabierak                   | 5 + montażowe | <b>klasa 5</b> | 215            |
|                                      | 35/55 zębatka                  | G55/35 zabierak                   | 5 + montażowe | <b>klasa 6</b> | 395            |
| na zewnątrz mieszkania (na korytarz) | 35/55 zębatka                  | G35/55 zabierak                   | 5 + montażowe | <b>klasa 5</b> | 215            |
|                                      | 35/55 zębatka                  | G35/55 zabierak                   | 5 + montażowe | <b>klasa 6</b> | 395            |

## PREMIUM 60X Z PAKIETEM ELITE

| kierunek otwierania drzwi            | rozmiar wkładki zamka głównego | rozmiar wkładki zamka dodatkowego | liczba kluczy | klasa wkładki  | cena netto PLN |
|--------------------------------------|--------------------------------|-----------------------------------|---------------|----------------|----------------|
| do wewnątrz mieszkania               | 40/60 zębatka                  | G60/40 zabierak                   | 5 + montażowe | <b>klasa 5</b> | 235            |
|                                      | 40/60 zębatka                  | G60/40 zabierak                   | 5 + montażowe | <b>klasa 6</b> | 405            |
| na zewnątrz mieszkania (na korytarz) | 40/60 zębatka                  | G40/60 zabierak                   | 5 + montażowe | <b>klasa 5</b> | 235            |
|                                      | 40/60 zębatka                  | G40/60 zabierak                   | 5 + montażowe | <b>klasa 6</b> | 405            |

## STAR 60

| kierunek otwierania drzwi            | rozmiar wkładki zamka głównego | rozmiar wkładki zamka dodatkowego | liczba kluczy | klasa wkładki  | cena netto PLN |
|--------------------------------------|--------------------------------|-----------------------------------|---------------|----------------|----------------|
| uniwersalny                          | RIM6000                        | -                                 | 5 docelowych  | <b>klasa 6</b> | 440            |
| do wewnątrz mieszkania               | -                              | G55/35 zabierak                   | 5 + montażowe | <b>klasa 5</b> | 115            |
| na zewnątrz mieszkania (na korytarz) | -                              | G35/55 zabierak                   | 5 + montażowe | <b>klasa 6</b> | 205            |

## STAR 60X Z PAKIETEM ELITE

| kierunek otwierania drzwi            | rozmiar wkładki zamka głównego | rozmiar wkładki zamka dodatkowego | liczba kluczy | klasa wkładki  | cena netto PLN |
|--------------------------------------|--------------------------------|-----------------------------------|---------------|----------------|----------------|
| uniwersalny                          | RIM6000                        | -                                 | 5 docelowych  | <b>klasa 6</b> | 440            |
| do wewnątrz mieszkania               | -                              | G60/40 zabierak                   | 5 + montażowe | <b>klasa 5</b> | 125            |
| na zewnątrz mieszkania (na korytarz) | -                              | G40/60 zabierak                   | 5 + montażowe | <b>klasa 6</b> | 210            |



WKO SYSTEM MONTAŻU – WSPORNIK I KOTWA ODGINANA

### COMFORT 60

wymiary w mm

#### DRZWI METALOWE

| ROZMIAR | A    | B    | C    | D    |
|---------|------|------|------|------|
| 80N     | 783  | 813  | 2025 | 2040 |
| 80      | 813  | 843  | 2025 | 2040 |
| 90N     | 883  | 913  | 2025 | 2040 |
| 90Z     | 946  | 976  | 2025 | 2040 |
| 100E    | 1026 | 1056 | 2025 | 2040 |

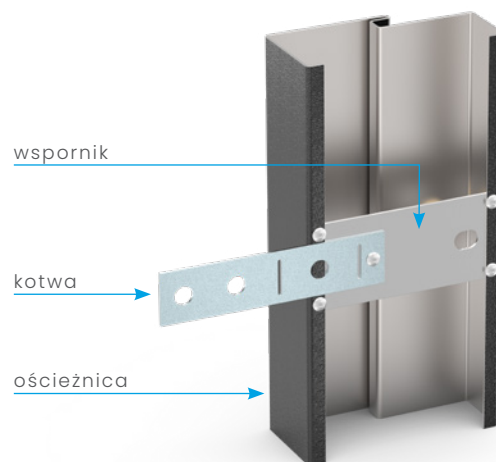

#### FD OŚCIEŻNICA SYMETRYCZNA BEZ USZCZELKI

| ROZMIAR | J    | K    | M    | N    | ŚWIATŁO PRZEJŚCIA | OTWÓR MONTAŻOWY |      |
|---------|------|------|------|------|-------------------|-----------------|------|
|         |      |      |      |      | SP                | X               | Y    |
| 80N     | 764  | 872  | 2005 | 2087 | 748               | 902             | 2093 |
| 80      | 794  | 902  | 2005 | 2087 | 778               | 932             | 2093 |
| 90N     | 864  | 972  | 2005 | 2087 | 848               | 1002            | 2093 |
| 90Z     | 927  | 1035 | 2005 | 2087 | 911               | 1065            | 2093 |
| 100E    | 1007 | 1115 | 2005 | 2087 | 991               | 1145            | 2093 |

## FD

PROFIL OŚCIEŻNICY

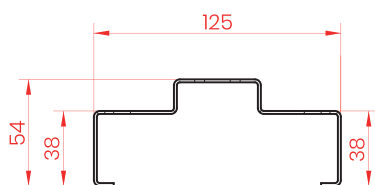

PRZEKRÓJ POZIOMY

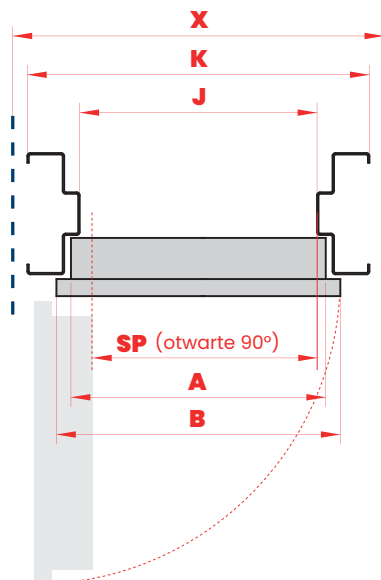

PRZEKRÓJ PIONOWY

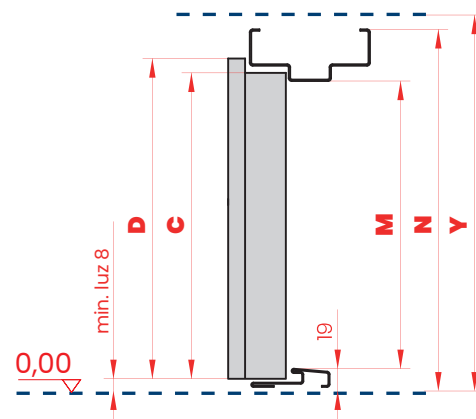

WSZYSTKIE DOSTĘPNE OŚCIEŻNICE DO MIESZKAŃ UJĘTE SĄ W KATALOGU OŚCIEŻNIC ZAMIESZCZONYM W SYSTEMIE GEOS

**WKO** SYSTEM MONTAŻU – WSPORNIK I KOTWA ODGINANA

**COMFORT 60**

wymiary w mm

DRZWI METALOWE

| ROZMIAR | A    | B    | C    | D    |
|---------|------|------|------|------|
| 80N     | 783  | 813  | 2025 | 2040 |
| 80      | 813  | 843  | 2025 | 2040 |
| 90N     | 883  | 913  | 2025 | 2040 |
| 90Z     | 946  | 976  | 2025 | 2040 |
| 100E    | 1026 | 1056 | 2025 | 2040 |

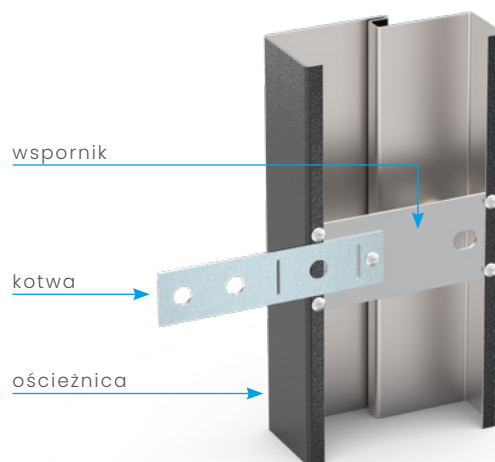

**FN** OŚCIEŻNICA NAROŻNA BEZ USZCZELKI

| ROZMIAR | J    | K    | L    | M    | N    | O    | ŚWIATŁO PRZEJŚCIA |      | OTWÓR MONTAŻOWY |      |
|---------|------|------|------|------|------|------|-------------------|------|-----------------|------|
|         |      |      |      |      |      |      | SP                | X    | X'              | Y    |
| 80N     | 764  | 798  | 872  | 2005 | 2041 | 2078 | 748               | 829  | 847             | 2056 |
| 80      | 794  | 828  | 902  | 2005 | 2041 | 2078 | 778               | 859  | 877             | 2056 |
| 90N     | 864  | 898  | 972  | 2005 | 2041 | 2078 | 848               | 929  | 947             | 2056 |
| 90Z     | 927  | 961  | 1035 | 2005 | 2041 | 2078 | 911               | 992  | 1010            | 2056 |
| 100E    | 1007 | 1041 | 1115 | 2005 | 2041 | 2078 | 991               | 1072 | 1090            | 2056 |

1 - wymiar dla surowych otworów deweloperskich z uwzględnieniem luzu pod osłonki rygli i bolców antywyważeniowych

## FN

PROFIL OŚCIEŻNICY

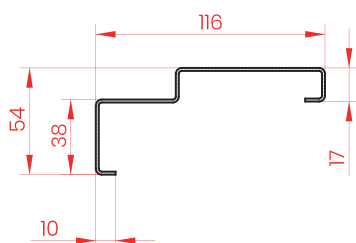

PRZEKRÓJ POZIOMY

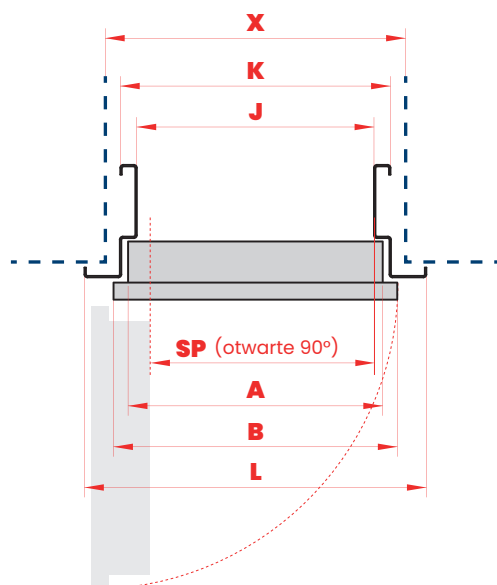

PRZEKRÓJ PIONOWY

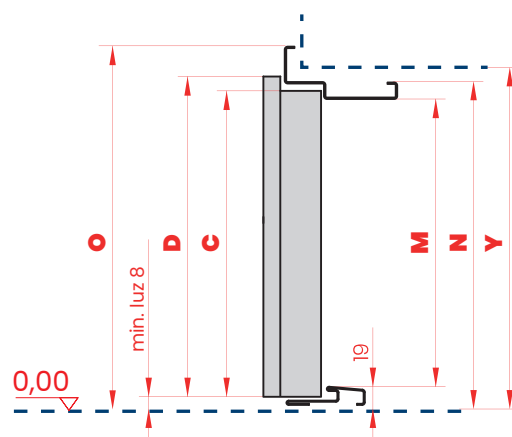

WSZYSTKIE DOSTĘPNE OŚCIEŻNICE DO MIESZKAŃ UJĘTE SĄ W KATALOGU OŚCIEŻNIC ZAMIESZCZONYM W SYSTEMIE GEOS

### WKO SYSTEM MONTAŻU – WSPORNIK I KOTWA ODGINANA

### STAR 60 · PREMIUM 60 · COMFORT 60

wymiary w mm

| ROZMIAR | DRZWI METALOWE |      |      |      | DRZWI Z PAKIETEM ELITE |      |      |      |
|---------|----------------|------|------|------|------------------------|------|------|------|
|         | A              | B    | C    | D    | A                      | B    | C    | D    |
| 80N     | 783            | 813  | 2025 | 2040 | 786                    | 816  | 2025 | 2040 |
| 80      | 813            | 843  | 2025 | 2040 | 816                    | 846  | 2025 | 2040 |
| 90N     | 883            | 913  | 2025 | 2040 | 885                    | 915  | 2025 | 2040 |
| 90E*    | 926            | 956  | 2025 | 2040 | 929                    | 959  | 2025 | 2040 |
| 90Z**   | 946            | 976  | 2025 | 2040 | 949                    | 979  | 2025 | 2040 |
| 100E    | 1026           | 1056 | 2025 | 2040 | 1029                   | 1059 | 2025 | 2040 |

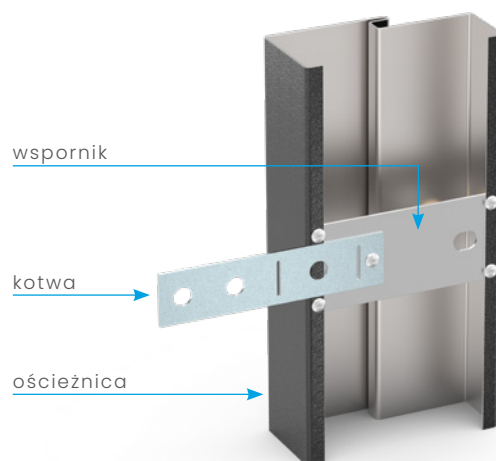

### FA OŚCIEŻNICA ASYMETRYCZNA Z USZCZELKĄ

| ROZMIAR | J    | J'   | K    | K'   | M    | N    | ŚWIATŁO PRZEJŚCIA |     |                 | OTWÓR MONTAŻOWY |      |      |
|---------|------|------|------|------|------|------|-------------------|-----|-----------------|-----------------|------|------|
|         |      |      |      |      |      |      | SP                | SP' | SP <sup>2</sup> | X               | X'   | Y    |
| 80N     | 765  | 761  | 872  | 868  | 2005 | 2087 | 748               | 744 | 742             | 902             | 898  | 2093 |
| 80      | 795  | 791  | 902  | 898  | 2005 | 2087 | 778               | 774 | 772             | 932             | 928  | 2093 |
| 90N     | 865  | 861  | 972  | 968  | 2005 | 2087 | 848               | 844 | 842             | 1002            | 998  | 2093 |
| 90E*    | 908  | -    | 1015 | -    | 2005 | 2087 | 891               | 887 | 885             | 1045            | -    | 2093 |
| 90Z**   | 928  | 924  | 1035 | 1031 | 2005 | 2087 | 911               | 907 | 905             | 1065            | 1061 | 2093 |
| 100E    | 1008 | 1004 | 1115 | 1111 | 2005 | 2087 | 991               | 987 | 985             | 1145            | 1141 | 2093 |

\* 90E - rozmiar dostępny jedynie dla drzwi STAR 60

\*\* 90Z - rozmiar dostępny dla drzwi COMFORT 60 i PREMIUM 60

1 - dla drzwi metalowych w wykonaniu p.poż.

2 - dla drzwi z pakietem ELITE

## FA

PROFIL OŚCIEŻNICY

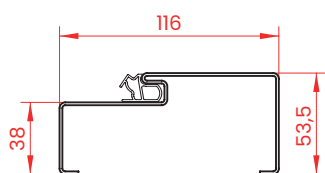

PRZEKRÓJ POZIOMY

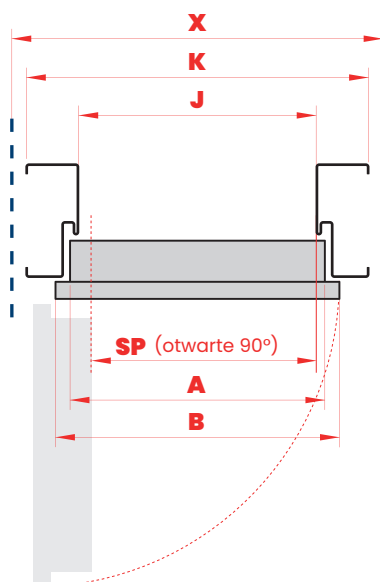

PRZEKRÓJ PIONOWY

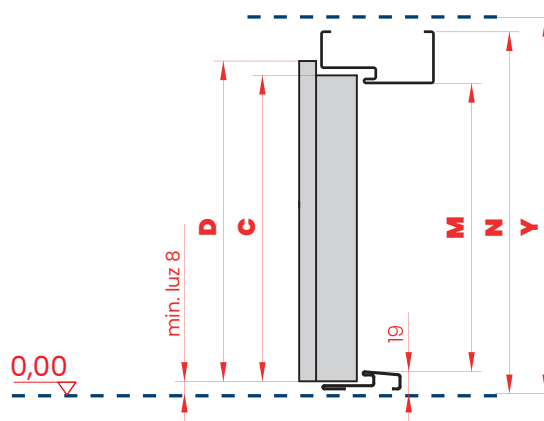

WSZYSTKIE DOSTĘPNE OŚCIEŻNICE DO MIESZKAŃ UJĘTE SĄ W KATALOGU OŚCIEŻNIC ZAMIESZCZONYM W SYSTEMIE GEOS



**WKO** SYSTEM MONTAŻU – WSPORNIK I KOTWA ODGINANA

**STAR 60 · PREMIUM 60 · COMFORT 60**

wymiary w mm

| ROZMIAR | DRZWI METALOWE |      |      |      | DRZWI Z PAKIETEM ELITE |      |      |      |
|---------|----------------|------|------|------|------------------------|------|------|------|
|         | A              | B    | C    | D    | A                      | B    | C    | D    |
| 80N     | 783            | 813  | 2025 | 2040 | 786                    | 816  | 2025 | 2040 |
| 80      | 813            | 843  | 2025 | 2040 | 816                    | 846  | 2025 | 2040 |
| 90N     | 883            | 913  | 2025 | 2040 | 885                    | 915  | 2025 | 2040 |
| 90E*    | 926            | 956  | 2025 | 2040 | 929                    | 959  | 2025 | 2040 |
| 90Z**   | 946            | 976  | 2025 | 2040 | 949                    | 979  | 2025 | 2040 |
| 100E    | 1026           | 1056 | 2025 | 2040 | 1029                   | 1059 | 2025 | 2040 |

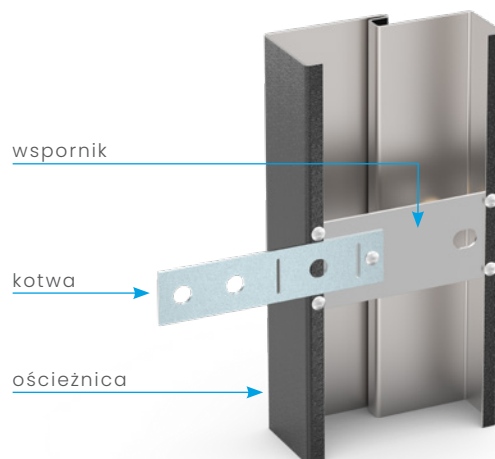

**FT** OŚCIEŻNICA NAROŻNA Z USZCZELKĄ

| ROZMIAR | J    | J'   | K    | K'   | L    | L'   | M    | N    | O    | ŚWIATŁO PRZEJŚCIA |     |                 | OTWÓR MONTAŻOWY        |                        |      |
|---------|------|------|------|------|------|------|------|------|------|-------------------|-----|-----------------|------------------------|------------------------|------|
|         |      |      |      |      |      |      |      |      |      | SP                | SP' | SP <sup>2</sup> | X                      | X'                     | Y    |
| 80N     | 765  | 761  | 799  | 795  | 872  | 868  | 2005 | 2041 | 2087 | 748               | 744 | 742             | 829/847 <sup>3</sup>   | 825/843 <sup>3</sup>   | 2057 |
| 80      | 795  | 791  | 829  | 825  | 902  | 898  | 2005 | 2041 | 2087 | 778               | 774 | 772             | 859/877 <sup>3</sup>   | 855/873 <sup>3</sup>   | 2057 |
| 90N     | 865  | 861  | 899  | 895  | 972  | 968  | 2005 | 2041 | 2087 | 848               | 844 | 842             | 929/947 <sup>3</sup>   | 925/943 <sup>3</sup>   | 2057 |
| 90E*    | 908  | -    | 942  | -    | 1015 | -    | 2005 | 2041 | 2087 | 891               | 887 | 885             | 972/990 <sup>3</sup>   | -                      | 2057 |
| 90Z**   | 928  | 924  | 962  | 958  | 1035 | 1031 | 2005 | 2041 | 2087 | 911               | 907 | 905             | 992/1010 <sup>3</sup>  | 988/1006 <sup>3</sup>  | 2057 |
| 100E    | 1008 | 1004 | 1042 | 1038 | 1115 | 1111 | 2005 | 2041 | 2087 | 991               | 987 | 985             | 1072/1090 <sup>3</sup> | 1068/1086 <sup>1</sup> | 2057 |

\* 90E - rozmiar dostępny jedynie dla drzwi STAR 60

\*\* 90Z - rozmiar dostępny dla drzwi COMFORT 60 i PREMIUM 60

1 - dla drzwi metalowych w wykonaniu p.poż.

2 - dla drzwi z pakietem ELITE

3 - wymiar dla surowych otworów deweloperskich z uwzględnieniem luzu pod osłonki rygli i bolców antywyważeniowych

## FT

PROFIL OŚCIEŻNICY

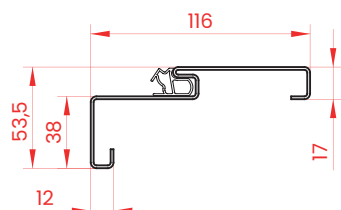

PRZEKRÓJ POZIOMY

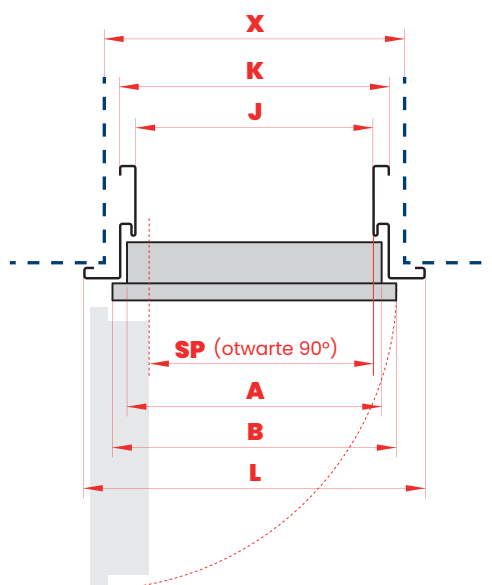

PRZEKRÓJ PIONOWY

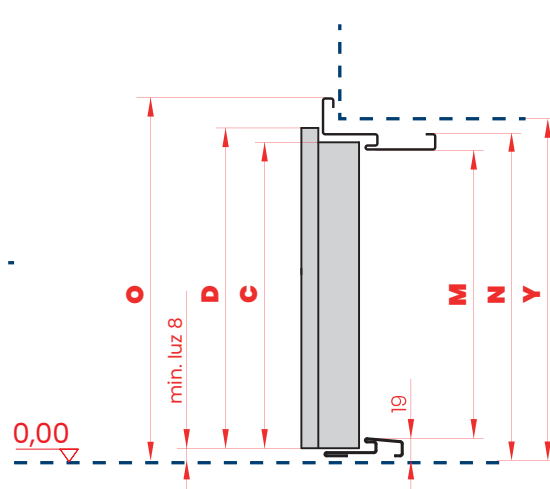

WSZYSTKIE DOSTĘPNE OŚCIEŻNICE DO MIESZKAŃ UJĘTE SA W KATALOGU OŚCIEŻNIC ZAMIESZCZONYM W SYSTEMIE GEOS

### WKO SYSTEM MONTAŻU – WSPORNIK I KOTWA ODGINANA

#### STAR 60 · PREMIUM 60 · COMFORT 60

wymiary w mm

| ROZMIAR | DRZWI METALOWE |      |      |      | DRZWI Z PAKIETEM ELITE |      |      |      |
|---------|----------------|------|------|------|------------------------|------|------|------|
|         | A              | B    | C    | D    | A                      | B    | C    | D    |
| 80N     | 783            | 813  | 2025 | 2040 | 786                    | 816  | 2025 | 2040 |
| 80      | 813            | 843  | 2025 | 2040 | 816                    | 846  | 2025 | 2040 |
| 90N     | 883            | 913  | 2025 | 2040 | 885                    | 915  | 2025 | 2040 |
| 90E*    | 926            | 956  | 2025 | 2040 | 929                    | 959  | 2025 | 2040 |
| 90Z**   | 946            | 976  | 2025 | 2040 | 949                    | 979  | 2025 | 2040 |
| 100E    | 1026           | 1056 | 2025 | 2040 | 1029                   | 1059 | 2025 | 2040 |

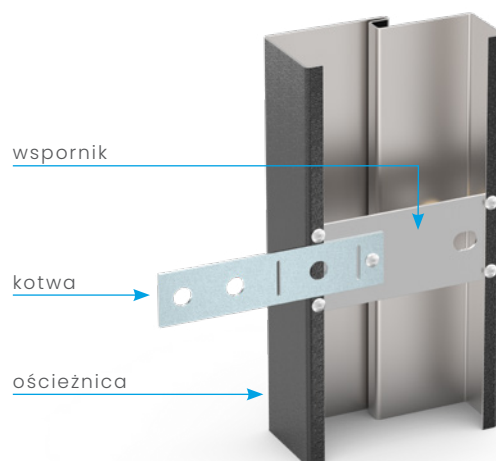

#### FA PORTAL OŚCIEŻNICA ASYMETRYCZNA PORTALOWA Z WPUSTEM I USZCZELKĄ

| ROZMIAR | J    | J'   | K    | K'   | M    | N    | ŚWIATŁO PRZEJŚCIA |     |                 | OTWÓR MONTAŻOWY |      |      |
|---------|------|------|------|------|------|------|-------------------|-----|-----------------|-----------------|------|------|
|         |      |      |      |      |      |      | SP                | SP' | SP <sup>2</sup> | X               | X'   | Y    |
| 80N     | 765  | 761  | 872  | 868  | 2005 | 2087 | 748               | 744 | 742             | 902             | 898  | 2093 |
| 80      | 795  | 791  | 902  | 898  | 2005 | 2087 | 778               | 774 | 772             | 932             | 928  | 2093 |
| 90N     | 865  | 861  | 972  | 968  | 2005 | 2087 | 848               | 844 | 842             | 1002            | 998  | 2093 |
| 90E*    | 908  | -    | 1015 | -    | 2005 | 2087 | 891               | -   | 885             | 1045            | -    | 2093 |
| 90Z**   | 928  | 924  | 1035 | 1031 | 2005 | 2087 | 911               | 907 | 905             | 1065            | 1061 | 2093 |
| 100E    | 1008 | 1004 | 1115 | 1111 | 2005 | 2087 | 991               | 987 | 985             | 1145            | 1141 | 2093 |

\* 90E - rozmiar dostępny jedynie dla drzwi STAR 60

\*\* 90Z - rozmiar dostępny dla drzwi COMFORT 60 i PREMIUM 60

1 - dla drzwi metalowych w wykonaniu p.poż.

2 - dla drzwi z pakietem ELITE

## FA PORTAL

PROFIL OŚCIEŻNICY

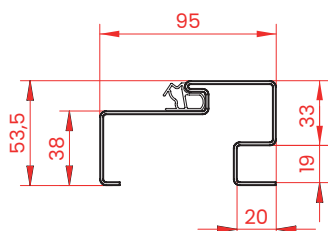

PRZEKRÓJ POZIOMY

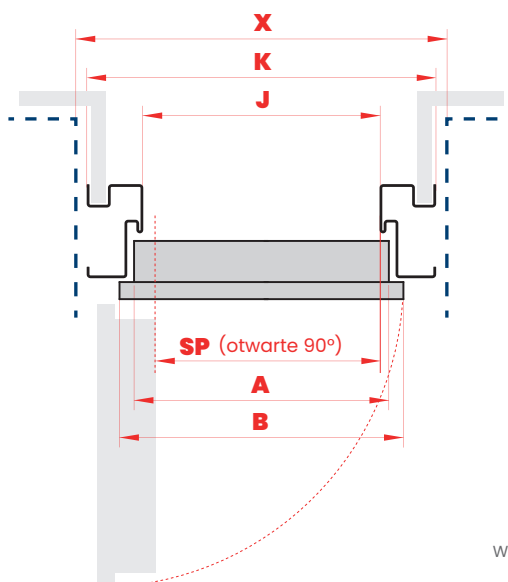

PRZEKRÓJ PIONOWY

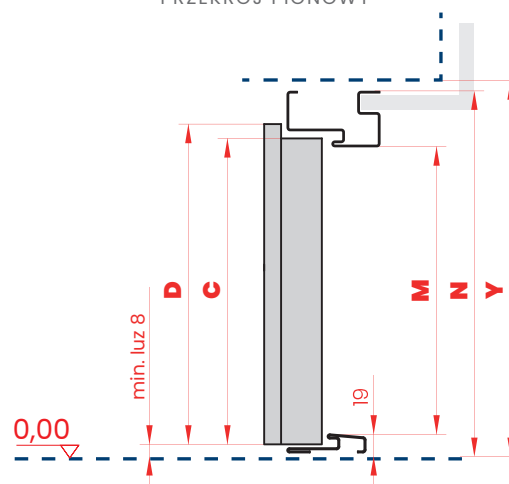

WSZYSTKIE DOSTĘPNE OŚCIEŻNICE DO MIESZKAŃ UJĘTE SĄ W KATALOGU OŚCIEŻNIC ZAMIESZCZONYM W SYSTEMIE GEOS

**WKO** SYSTEM MONTAŻU – WSPORNIK I KOTWA ODGINANA

**STAR 60 · PREMIUM 60 · COMFORT 60**

wymiary w mm

| ROZMIAR | DRZWI METALOWE |      |      |      | DRZWI Z PAKIETEM ELITE |      |      |      |
|---------|----------------|------|------|------|------------------------|------|------|------|
|         | A              | B    | C    | D    | A                      | B    | C    | D    |
| 80N     | 783            | 813  | 2025 | 2040 | 786                    | 816  | 2025 | 2040 |
| 80      | 813            | 843  | 2025 | 2040 | 816                    | 846  | 2025 | 2040 |
| 90N     | 883            | 913  | 2025 | 2040 | 885                    | 915  | 2025 | 2040 |
| 90E*    | 926            | 956  | 2025 | 2040 | 929                    | 959  | 2025 | 2040 |
| 90Z**   | 946            | 976  | 2025 | 2040 | 949                    | 979  | 2025 | 2040 |
| 100E    | 1026           | 1056 | 2025 | 2040 | 1029                   | 1059 | 2025 | 2040 |

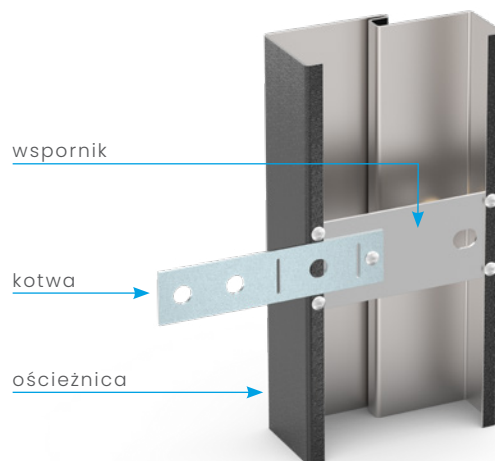

**FT PORTAL** OŚCIEŻNICA NAROŻNA PORTALOWA Z WPUSTEM I USZCZELKĄ

| ROZMIAR |      |      |      |      |      |      |      |      |      |                |                | ŚWIATŁO PRZEJŚCIA |                 |                 | OTWÓR MONTAŻOWY |      |      |
|---------|------|------|------|------|------|------|------|------|------|----------------|----------------|-------------------|-----------------|-----------------|-----------------|------|------|
|         | J    | J'   | K    | K'   | L    | L'   | M    | N    | O    | U <sup>2</sup> | U <sup>3</sup> | SP                | SP <sup>1</sup> | SP <sup>2</sup> | X               | X'   | Y    |
| 80N     | 765  | 761  | 821  | 817  | 892  | 888  | 2005 | 2052 | 2088 | 101            | 95             | 748               | 744             | 742             | 857             | 853  | 2070 |
| 80      | 795  | 791  | 851  | 847  | 922  | 918  | 2005 | 2052 | 2088 | 101            | 95             | 778               | 774             | 772             | 887             | 883  | 2070 |
| 90N     | 865  | 861  | 921  | 917  | 992  | 988  | 2005 | 2052 | 2088 | 101            | 95             | 848               | 844             | 842             | 957             | 953  | 2070 |
| 90E*    | 908  | -    | 964  | -    | 1035 | -    | 2005 | 2052 | 2088 | 101            | 95             | 891               | 887             | 885             | 1000            | -    | 2070 |
| 90Z**   | 928  | 924  | 984  | 980  | 1055 | 1051 | 2005 | 2052 | 2088 | 101            | 95             | 911               | 907             | 905             | 1020            | 1016 | 2070 |
| 100E    | 1008 | 1004 | 1064 | 1060 | 1135 | 1131 | 2005 | 2052 | 2088 | 101            | 95             | 991               | 987             | 985             | 1100            | 1096 | 2070 |

\* 90E - rozmiar dostępny jedynie dla drzwi STAR 60

\*\* 90Z - rozmiar dostępny jedynie dla drzwi COMFORT 60 i PREMIUM 60

1 - dla drzwi metalowych w wykonaniu EI30

2 - dla drzwi z pakietem ELITE

3 - dla drzwi metalowych

## FT PORTAL

PROFIL OŚCIEŻNICY

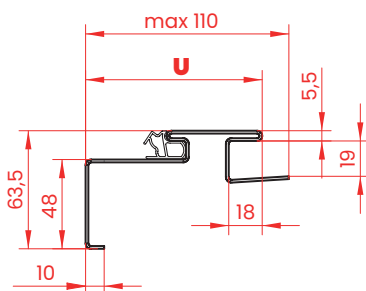

PRZEKRÓJ POZIOMY

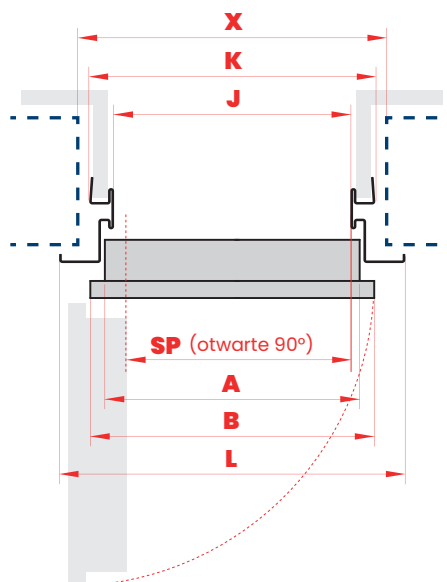

PRZEKRÓJ PIONOWY

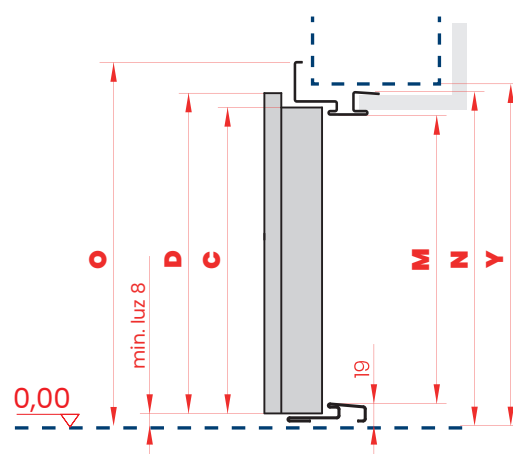

WSZYSTKIE DOSTĘPNE OŚCIEŻNICE DO MIESZKAŃ UJĘTE SĄ W KATALOGU OŚCIEŻNIC ZAMIESZCZONYM W SYSTEMIE GEOS



### DPO SYSTEM MONTAŻU – DYBLOWANIE PRZEZ OŚCIEŻNICĘ

#### PREMIUM 60 · COMFORT 60

wymiary w mm

#### DRZWI METALOWE

| ROZMIAR | A    | B    | C    | D    |
|---------|------|------|------|------|
| 80N     | 783  | 813  | 2025 | 2040 |
| 80      | 813  | 843  | 2025 | 2040 |
| 90N     | 883  | 913  | 2025 | 2040 |
| 90Z*    | 946  | 976  | 2025 | 2040 |
| 100E    | 1026 | 1056 | 2025 | 2040 |

otwór do mocowania  
dybla

ościeżnica

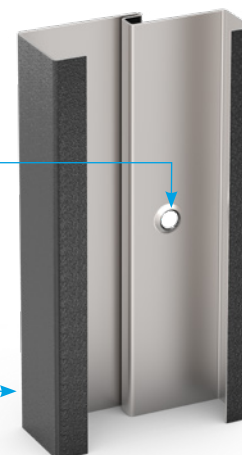

#### FD OŚCIEŻNICA SYMETRYCZNA BEZ USZCZELKI

| ROZMIAR | J    | K    | M    | N <sup>1</sup> | N <sup>2</sup> | ŚWIATŁO PRZEJŚCIA | OTWÓR MONTAŻOWY |                |                |
|---------|------|------|------|----------------|----------------|-------------------|-----------------|----------------|----------------|
|         |      |      |      |                |                | SP                | X               | Y <sup>1</sup> | Y <sup>2</sup> |
| 80N     | 764  | 860  | 2005 | 2072           | 2078           | 748               | 890             | 2085           | 2091           |
| 80      | 794  | 890  | 2005 | 2072           | 2078           | 778               | 920             | 2085           | 2091           |
| 90N     | 864  | 960  | 2005 | 2072           | 2078           | 848               | 990             | 2085           | 2091           |
| 90Z*    | 927  | 1023 | 2005 | 2072           | 2078           | 911               | 1053            | 2085           | 2091           |
| 100E    | 1007 | 1103 | 2005 | 2072           | 2078           | 991               | 1133            | 2085           | 2091           |

\* 90Z - rozmiar dostępny jedynie dla drzwi COMFORT 60 i PREMIUM 60

1 - dla progów: norweski o wysokości 28 mm, 19 mm i metalowy o wysokości 19 mm

2 - dla progów: norweski o wysokości 35 mm i metalowy o wysokości 32 mm

## FD

PROFIL OŚCIEŻNICY

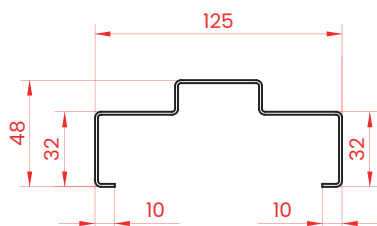

PRZEKRÓJ POZIOMY

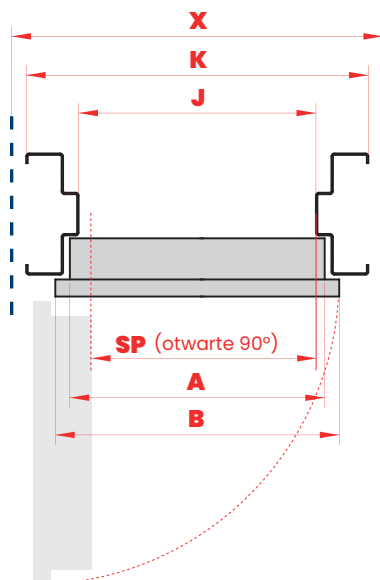

PRZEKRÓJ PIONOWY

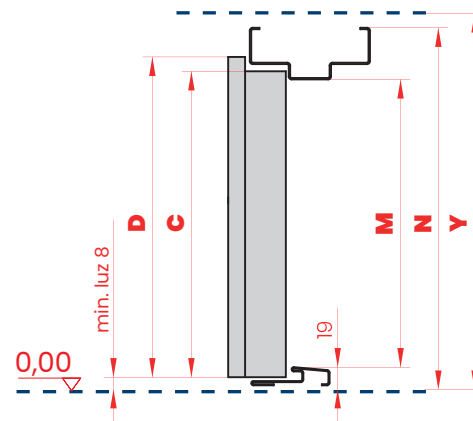

WSZYSTKIE DOSTĘPNE OŚCIEŻNICE DO MIESZKAŃ UJĘTE SĄ W KATALOGU OŚCIEŻNIC ZAMIESZCZONYM W SYSTEMIE GEOS

## DPO SYSTEM MONTAŻU – DYBLOWANIE PRZEZ OŚCIEŻNICĘ

### PREMIUM 60 · COMFORT 60

wymiary w mm

#### DRZWI METALOWE

| ROZMIAR | A    | B    | C    | D    |
|---------|------|------|------|------|
| 80N     | 783  | 813  | 2025 | 2040 |
| 80      | 813  | 843  | 2025 | 2040 |
| 90N     | 883  | 913  | 2025 | 2040 |
| 90Z*    | 946  | 976  | 2025 | 2040 |
| 100E    | 1026 | 1056 | 2025 | 2040 |

otwór do mocowania  
dybla

ościeżnica



### FN OŚCIEŻNICA NAROŻNA BEZ USZCZELKI

| ROZMIAR | J    | K    | L    | M    | N <sup>1</sup> | N <sup>2</sup> | O <sup>1</sup> | O <sup>2</sup> | ŚWIATŁO PRZEJŚCIA |      | OTWÓR MONTAŻOWY |                |
|---------|------|------|------|------|----------------|----------------|----------------|----------------|-------------------|------|-----------------|----------------|
|         |      |      |      |      |                |                |                |                | SP                | X    | Y <sup>1</sup>  | Y <sup>2</sup> |
| 80N     | 764  | 798  | 872  | 2005 | 2041           | 2047           | 2078           | 2084           | 748               | 829  | 2056            | 2061           |
| 80      | 794  | 828  | 902  | 2005 | 2041           | 2047           | 2078           | 2084           | 778               | 859  | 2056            | 2061           |
| 90N     | 864  | 898  | 972  | 2005 | 2041           | 2047           | 2078           | 2084           | 848               | 929  | 2056            | 2061           |
| 90Z*    | 927  | 961  | 1035 | 2005 | 2041           | 2047           | 2078           | 2084           | 911               | 992  | 2056            | 2061           |
| 100E    | 1007 | 1041 | 1115 | 2005 | 2041           | 2047           | 2078           | 2084           | 991               | 1072 | 2056            | 2061           |

\* 90Z - rozmiar dostępny jedynie dla drzwi COMFORT 60 i PREMIUM 60

1 - dla progów: norweski o wysokości 28 mm, 19 mm i metalowy o wysokości 19 mm

2 - dla progów: norweski o wysokości 35 mm i metalowy o wysokości 32 mm

## FN

PROFIL OŚCIEŻNICY

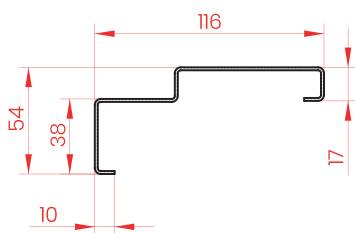

PRZEKRÓJ POZIOMY

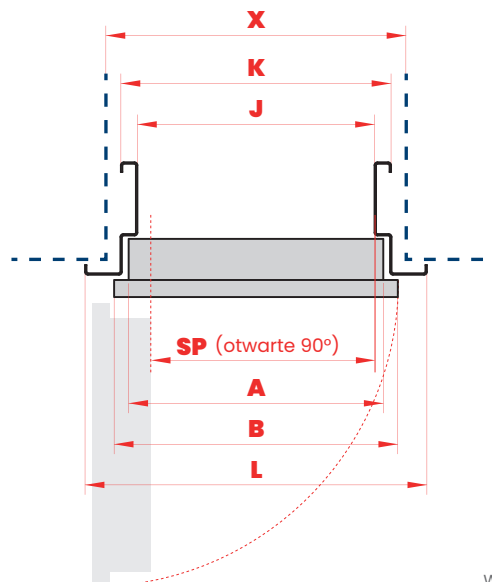

PRZEKRÓJ PIONOWY

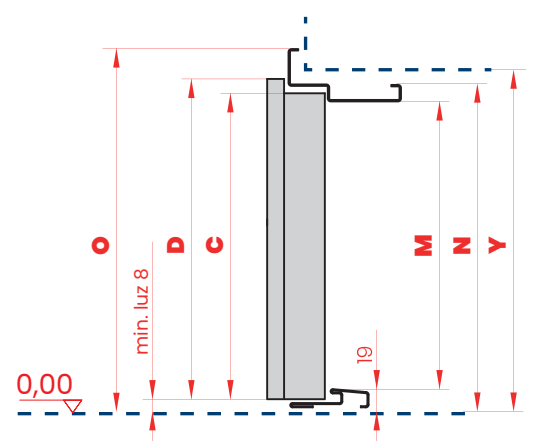

WSZYSTKIE DOSTĘPNE OŚCIEŻNICE DO MIESZKAŃ UJĘTE SĄ W KATALOGU OŚCIEŻNIC ZAMIESZCZONYM W SYSTEMIE GEOS

### DPO SYSTEM MONTAŻU – DYBLOWANIE PRZEZ OŚCIEŻNICĘ

#### PREMIUM 60 · COMFORT 60

wymiary w mm

#### DRZWI METALOWE

| ROZMIAR | A    | B    | C    | D    |
|---------|------|------|------|------|
| 80N     | 783  | 813  | 2025 | 2040 |
| 80      | 813  | 843  | 2025 | 2040 |
| 90N     | 883  | 913  | 2025 | 2040 |
| 90Z*    | 946  | 976  | 2025 | 2040 |
| 100E    | 1026 | 1056 | 2025 | 2040 |

otwór do mocowania  
dybla

ościeżnica



#### FA OŚCIEŻNICA ASYMETRYCZNA Z USZCZELKĄ

| ROZMIAR | J    | K    | M    | N <sup>1</sup> | N <sup>2</sup> | ŚWIATŁO PRZEJŚCIA | OTWÓR MONTAŻOWY |                |                |
|---------|------|------|------|----------------|----------------|-------------------|-----------------|----------------|----------------|
|         |      |      |      |                |                | SP                | X               | Y <sup>1</sup> | Y <sup>2</sup> |
| 80N     | 765  | 861  | 2005 | 2072           | 2078           | 748               | 890             | 2085           | 2091           |
| 80      | 795  | 891  | 2005 | 2072           | 2078           | 778               | 920             | 2085           | 2091           |
| 90N     | 865  | 961  | 2005 | 2072           | 2078           | 848               | 990             | 2085           | 2091           |
| 90Z*    | 928  | 1024 | 2005 | 2072           | 2078           | 911               | 1053            | 2085           | 2091           |
| 100E    | 1008 | 1104 | 2005 | 2072           | 2078           | 991               | 1133            | 2085           | 2091           |

\* 90Z - rozmiar dostępny jedynie dla drzwi COMFORT 60 i PREMIUM 60

1 - dla progów: norweski o wysokości 35 mm i metalowy o wysokości 32 mm - dla progów: norweski o wysokości 28 mm, 19 mm i metalowy o wysokości 19 mm

2 - dla progów: norweski o wysokości 35 mm i metalowy o wysokości 32 mm

## FA

PROFIL OŚCIEŻNICY

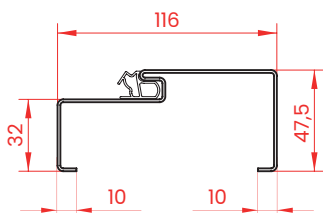

PRZEKRÓJ POZIOMY

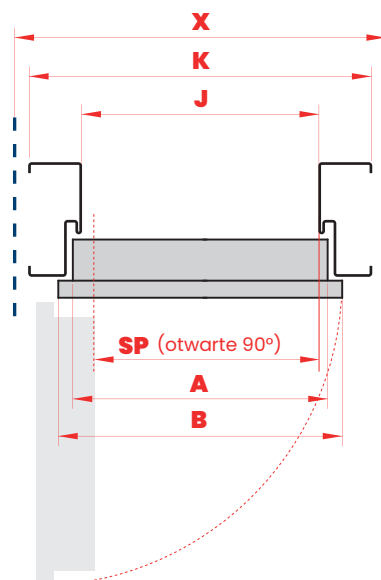

PRZEKRÓJ PIONOWY

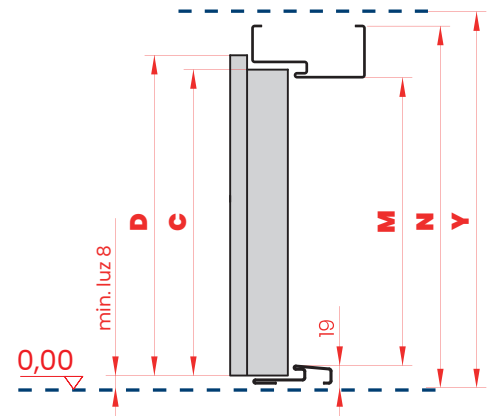

WSZYSTKIE DOSTĘPNE OŚCIEŻNICE DO MIESZKAŃ UJĘTE SĄ W KATALOGU OŚCIEŻNIC ZAMIESZCZONYM W SYSTEMIE GEOS



## DPO SYSTEM MONTAŻU – DYBLOWANIE PRZEZ OŚCIEŻNICĘ

### PREMIUM 60 · COMFORT 60

wymiary w mm

#### DRZWI METALOWE

| ROZMIAR | A    | B    | C    | D    |
|---------|------|------|------|------|
| 80N     | 783  | 813  | 2025 | 2040 |
| 80      | 813  | 843  | 2025 | 2040 |
| 90N     | 883  | 913  | 2025 | 2040 |
| 90Z*    | 946  | 976  | 2025 | 2040 |
| 100E    | 1026 | 1056 | 2025 | 2040 |

otwór do mocowania  
dybla

ościeżnica

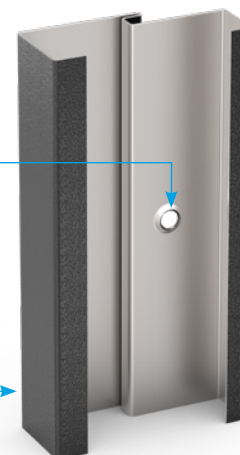

### FT OŚCIEŻNICA NAROŻNA Z USZCZELKĄ

| ROZMIAR | J    | K    | L    | M    | N <sup>1</sup> | N <sup>2</sup> | O    | ŚWIATŁO PRZEJŚCIA | OTWÓR MONTAŻOWY |                |                |
|---------|------|------|------|------|----------------|----------------|------|-------------------|-----------------|----------------|----------------|
|         |      |      |      |      |                |                |      | SP                | X               | Y <sup>1</sup> | Y <sup>2</sup> |
| 80N     | 765  | 799  | 872  | 2005 | 2041           | 2047           | 2078 | 748               | 829             | 2056           | 2061           |
| 80      | 795  | 829  | 902  | 2005 | 2041           | 2047           | 2078 | 778               | 859             | 2056           | 2061           |
| 90N     | 865  | 899  | 972  | 2005 | 2041           | 2047           | 2078 | 848               | 929             | 2056           | 2061           |
| 90Z*    | 928  | 962  | 1035 | 2005 | 2041           | 2047           | 2078 | 911               | 992             | 2056           | 2061           |
| 100E    | 1008 | 1042 | 1115 | 2005 | 2041           | 2047           | 2078 | 991               | 1072            | 2056           | 2061           |

\* 90Z - rozmiar dostępny jedynie dla drzwi COMFORT 60 i PREMIUM 60

1 - dla progów: norweski o wysokości 35 mm i metalowy o wysokości 32 mm - dla progów: norweski o wysokości 28 mm, 19 mm i metalowy o wysokości 19 mm

2 - dla progów: norweski o wysokości 35 mm i metalowy o wysokości 32 mm

## FT

PROFIL OŚCIEŻNICY

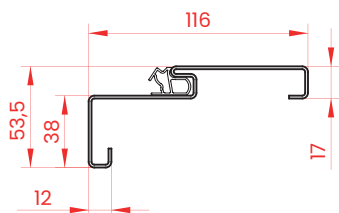

PRZEKRÓJ POZIOMY

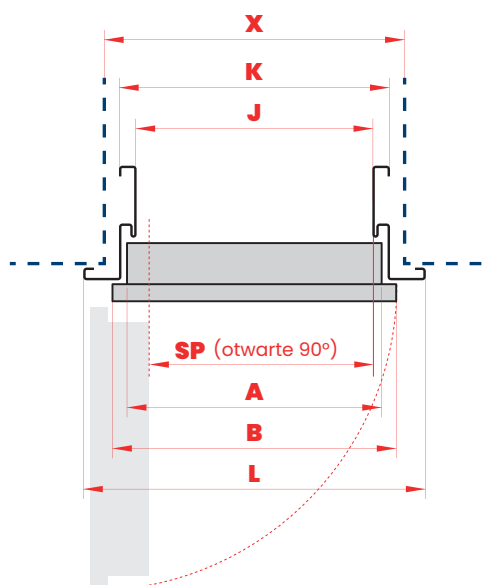

PRZEKRÓJ PIONOWY

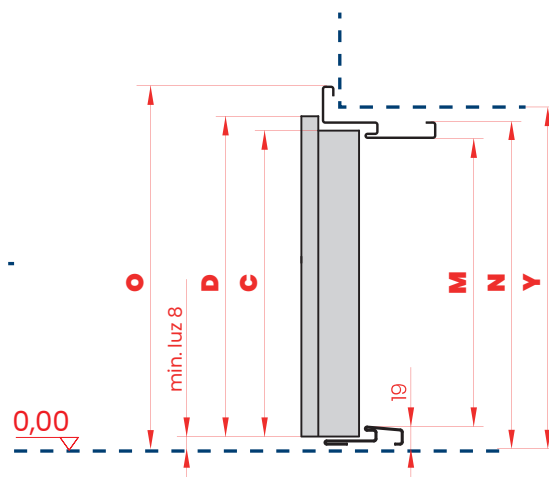

WSZYSTKIE DOSTĘPNE OŚCIEŻNICE DO MIESZKAŃ UJĘTE SĄ W KATALOGU OŚCIEŻNIC ZAMIESZCZONYM W SYSTEMIE GEOS



# GERDA®

## Gerda Sp. z o.o.

Sokołów, ul. Sokołowska 49

05-806 Komorów

Tel.: (+48 22) 329 10 30

[www.gerda.pl](http://www.gerda.pl)

Niniejszy katalog produktów nie stanowi oferty w rozumieniu prawa i ma jedynie charakter informacyjny.

Podane ceny są orientacyjne i nie ustalają cen odsprzedaży dla podmiotów oferujących produkty Gerda Sp. z o.o.

Podane ceny nie zawierają podatku VAT.

Produkt objęty jest 3 letnią gwarancją, szczegóły na stronie [www.gerda.pl/serwis/uslugi/przedluz-gwarancje/](http://www.gerda.pl/serwis/uslugi/przedluz-gwarancje/)

Firma Gerda, dążąc do coraz lepszej jakości swoich wyrobów i usług zastrzega sobie (bez wcześniejszego powiadomienia) prawo do wprowadzania zmian w produktach, których z uwagi na proces przygotowywania materiałów drukowanych może nie zawierać niniejszy materiał.

Mimo starań w zakresie dokładnej kontroli prezentowanych informacji mogą zdarzyć się błędy merytoryczne lub drukarskie.

Kolory prezentowane w katalogu mogą różnić się od oryginału z uwagi na inną technikę odwzorowania koloru w procesie druku.

Właścicielem praw autorskich niniejszego katalogu i logotypów Gerda oraz elementów graficznych jest Gerda Sp. z o.o.

Zabronione jest kopiowanie i dystrybucja wszelkich treści i materiałów bez uprzedniej zgody Gerda Sp. z o.o.

## Dystrybutor:

