

[PORTA]

# KATALOG 2/2024



PORTA HIDE / model 1.1, klamka FIORO

# ©TWÓRZ MOŻLIWOŚCI

Wybierz swoje ulubione drzwi z naszej oferty



4 ŻYWIOŁY

4 ŻYWIOŁY  
/ POWIETRZE  
str. 20



4 ŻYWIOŁY  
/ WODA  
str. 22



4 ŻYWIOŁY  
/ OGIEN  
str. 24



4 ŻYWIOŁY  
/ ZIEMIA  
str. 26



DRZWI UKRYTE

PORTA HIDE  
str. 30

DOSTĘPNE  
W MAGAZYNIE  
PRODUKENTA



DRZWI LAKIEROWANE

PORTA VECTOR  
Premium  
str. 34

DOSTĘPNE  
W MAGAZYNIE  
PRODUKENTA



PORTA FOCUS  
Premium  
str. 40

DOSTĘPNE  
W MAGAZYNIE  
PRODUKENTA



PORTA DUO  
str. 42



PORTA DESIRE  
str. 44

DOSTĘPNE  
W MAGAZYNIE  
PRODUKENTA



PORTA GRANDE  
str. 46

DOSTĘPNE  
W MAGAZYNIE  
PRODUKENTA



WIEDEŃ  
str. 50



DRZWI W STYLU LOFTOWYM

PORTA GLASS  
str. 54



PORTA LUMIA  
str. 56



PORTA VERTE  
HOME N  
str. 58



PORTA LOFT  
STALOWE  
str. 60



PORTA CPL  
str. 104

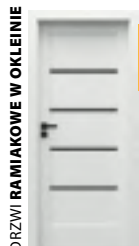

DRZWI RAMIAKOWE W OKLEINIE

PORTA VERTE  
HOME G  
str. 82

DOSTĘPNE  
W MAGAZYNIE  
PRODUKENTA



PORTA HARMONY  
str. 68



PORTA VERTE  
PREMIUM E  
str. 74

DOSTĘPNE  
W MAGAZYNIE  
PRODUKENTA



CORDOBA  
str. 132



PORTA INSPIRE  
str. 70



PORTA VERTE  
HOME M  
str. 80



DRZWI PŁYTOWE W OKLEINIE

PORTA UNI  
KOLOR MODERN  
str. 90



PORTA LOFT  
str. 96



PORTA LEVEL  
str. 98



PORTA NOVA  
str. 100



PORTA LINE  
str. 102



PORTA DECOR  
str. 108

# Spis Treści

<b>01 DRZWI 4 ŻYWIÓŁY</b>	
●●●	4 Żywioty POWIETRZE ..... 20
●●●	4 Żywioty WODA ..... 22
●●●	4 Żywioty OGIEN ..... 24
●●●	4 Żywioty ZIEMIA ..... 26
<b>02 DRZWI UKRYTE</b>	
●●●	PORTA HIDE <b>TOP KOLEKCJE</b> ..... 30
<b>03 DRZWI LAKIEROWANE</b>	
●●●	PORTA VECTOR Premium <b>TOP KOLEKCJE</b> ..... 34
●●●	PORTA ART DECO <b>NOWOŚĆ</b> ..... 36
●●●	PORTA OSLO <b>NOWOŚĆ</b> ..... 38
●●●	PORTA FOCUS Premium <b>TOP KOLEKCJE</b> ..... 40
●●●	PORTA DUO ..... 42
●●●	PORTA DESIRE <b>TOP KOLEKCJE</b> ..... 44
●●●	PORTA GRANDE <b>TOP KOLEKCJE</b> ..... 46
●●○	PORTA FACTOR <b>NOWOŚĆ</b> ..... 48
●○○	PORTA ROYAL, LONDYN, WIEDEŃ <b>NOWOŚĆ</b> ..... 50
●○○	MINIMAX ..... 52
<b>04 DRZWI W STYLU LOFTOWYM</b>	
●●●	PORTA GLASS ..... 54
●●○	PORTA LUMIA, NATURA LUMIA <b>NOWOŚĆ</b> ..... 56
●●○	PORTA VERTE HOME CZARNY ..... 58
●●●	PORTA LOFT STALOWE <b>NOWOŚĆ</b> ..... 60
<b>05 DRZWI RAMIAKOWE W OKLEINIE</b>	
●●●	PORTA KONCEPT, grupa A <b>TOP KOLEKCJE</b> ..... 62
●●●	PORTA KONCEPT, grupa C <b>TOP KOLEKCJE</b> ..... 64
●●●	PORTA KONCEPT, grupa H i K ..... 66
●●●	PORTA BALANCE, PORTA HARMONY ..... 68
●●●	PORTA INSPIRE ..... 70
●●○	PORTA VERTE PREMIUM, grupa A, C, D ..... 72
●●○	PORTA VERTE PREMIUM, grupa E <b>TOP KOLEKCJE</b> ..... 74
●●○	PORTA VERTE HOME, grupa B i D ..... 76
●●○	PORTA VERTE HOME, grupa C <b>TOP KOLEKCJE</b> ..... 78
●●○	PORTA VERTE HOME, grupa E i M <b>NOWOŚĆ</b> ..... 80
●○○	PORTA VERTE HOME, grupa G <b>TOP KOLEKCJE</b> ..... 82
●○○	PORTA VERTE HOME, grupa H <b>TOP KOLEKCJE</b> ..... 84
●○○	PORTA VERTE HOME, grupa J <b>TOP KOLEKCJE</b> ..... 86
●○○	PORTA VERTE HOME, grupa L i N ..... 88
<b>06 DRZWI PŁYTOWE W OKLEINIE</b>	
●●●	PORTA UNI KOLOR MODERN <b>NOWOŚĆ</b> ..... 90
●●●	PORTA RESIST <b>TOP KOLEKCJE</b> ..... 92
●●●	PORTA FOCUS <b>TOP KOLEKCJE</b> ..... 94
●●●	PORTA LOFT <b>TOP KOLEKCJE</b> ..... 96
●●●	PORTA LEVEL ..... 98
●●○	PORTA NOVA, grupa 2-5 ..... 100
●●○	PORTA LINE <b>TOP KOLEKCJE</b> ..... 102
●●○	PORTA CPL <b>TOP KOLEKCJE</b> ..... 104
●●○	PAKIET INWESTYCYJNY ..... 106
●○○	PORTA DECOR ..... 108
●○○	PORTA FIT, PORTA STYL ..... 110
●○○	PORTA CPL BASIC, PORTA DECOR BASIC, PORTA VERTE BASIC <b>NOWOŚĆ</b> ..... 112
<b>07 DRZWI W NATURALNEJ OKLEINIE</b>	
●●●	Natura CLASSIC ..... 114
●●●	Natura VECTOR <b>NOWE MODELE</b> ..... 116
●●●	Natura LINE ..... 118
●●●	Natura LOFT ..... 120
●●●	Natura OSLO <b>NOWOŚĆ</b> ..... 122
●●●	Natura GRANDE ..... 124
●●●	Natura SPACE ..... 126
●●●	Natura KONCEPT ..... 128
●●●	SEVILLA ..... 130
●●●	MADRYT, CORDOBA ..... 132
●●●	Villadora RETRO ..... 134
<b>08 DRZWI ŁAMANE, PRZESUWNE</b>	
●●●	Drzwi łamane ALFA, BETA ..... 138
●●●	Systemy przesuwne PORTA, ALU ..... 140
●●●	Systemy przesuwne KOMPAKT, BEZOŚCIEŻNICOWY ..... 142
●●●	Systemy przesuwne BLACK, SLIDE, EFEKT ..... 144
<b>09 DRZWI TECHNICZNE</b>	
●●●	Akustyczne 27 dB, 32 dB ..... 148
●●●	INNOVO 37 dB ..... 150
●●●	SILENCE 37 dB, EI 30 <b>TOP KOLEKCJE</b> ..... 152
●●●	INNOVO 42 dB ..... 154
●●●	Akustyczne 42 dB ..... 156
●●○	Przeciwpożarowe EI 30, EI 60 <b>TOP KOLEKCJE</b> ..... 158
●○○	ENDURO <b>TOP KOLEKCJE</b> ..... 160
●○○	PORTA 4 klasa mechaniczna ..... 162
<b>10 DRZWI WEJŚCIOWE</b>	
●○○	AGAT, OPAL ..... 164
●○○	EXTREME RC 2 ..... 166
●○○	Steel SECURE ..... 168
●○○	EXTREME RC 3 <b>TOP KOLEKCJE</b> ..... 170
●○○	EXTREME RC 4 ..... 172
●○○	GRANIT klasa C ..... 174
<b>11 DRZWI WEJŚCIOWE ZEWNĘTRZNE</b>	
●○○	PORTA THERMO <b>NOWOŚĆ</b> ..... 176
<b>12 DRZWI TECHNICZNE STALOWE</b>	
●○○	Uniwersalne drzwi do pom. gospodarczych i komórek lokatorskich ..... 186
●○○	Steel BASIC, Steel BASIC PLUS ..... 188
●○○	Steel SOLID ..... 190
●○○	Steel EI 30 PLUS, EI 60 PLUS ..... 192
<b>13 OŚCIEŻNICE</b>	
●○○	MINIMAX, RENOVA ..... 196
●○○	PORTA SYSTEM, PORTA SYSTEM GK / GLASS ..... 198
●○○	PORTA SYSTEM ELEGANCE, PORTA SYSTEM ELEGANCE 90 st ..... 200
●○○	PORTA SYSTEM z odwrotną przylgą ..... 202
●○○	LEVEL ..... 204
<b>14 OŚCIEŻNICE STALOWE</b>	
●○○	Stalowe BASIC <b>NOWOŚĆ</b> ..... 206
●○○	Stalowa PORTA SYSTEM ELEGANCE, Stalowa PORTA SYSTEM ..... 208
●○○	Stalowa Regulowana Bezprzylgowa, Regulowana, Regulowana PS, „na kant” ..... 210
●○○	Stalowa Bezprzylgowa Kątowa DUŻA, Stalowa Kątowa MAŁA PLUS, DUŻA ..... 212
●○○	PROJEKT BIS, PROJEKT Premium® ..... 214
<b>15 DODATKOWE ROZWIĄZANIA</b>	
●○○	Dodatkowe wyposażenie, poszerzenia ościeżnic ..... 217
●○○	Wentylacja ..... 219
<b>16 AKESORIA</b>	
●○○	Klamki do drzwi wewnętrznych ..... 220
●○○	Kolekcja akcesoriów AZURA ..... 230
●○○	Klamki obiektywne i wejściowe ..... 233
●○○	Aksesoria dodatkowe ..... 235
<b>17 WYMIARY, DODATKOWE INFORMACJE</b>	
●○○	Wymiary montażowe drzwi ..... 238
●○○	Tabele wymiarów drzwi ..... 240
●○○	Rysunki techniczne ..... 248
●○○	Klasyfikacja pokryć PORTA ..... 249
●○○	Próbki kolorów i szyb ..... 249

Sprawdź kategorię cenową

●●● PREMIUM ●○○ STANDARD ●○○ ECONOMIC

## WYJAŚNIENIE SYMBOLI OKREŚLAJĄCYCH WŁAŚCIWOŚCI NASZYCH PRODUKTÓW

### Zwróć uwagę

**TOP  
KOLEKCJE**

Najczęściej wybierane kolekcje PORTA

**DOSTĘPNE  
W MAGAZYNIE  
PRODUCENTA**

Produkty, które są dostępne w naszym magazynie

**KLAMKA  
ZA 1 GROSZ**

**DRUGIE  
SKRZYDŁO  
-50%**

**HIDE  
NIŻSZA  
CENA**

**PAKIET  
AKUSTYCZNY**



Lustro  
opcja dodatkowa



**PORTA KONTRAKT**  
niestandardowe wykonanie

### Klamka



#### WSKAZÓWKA!

Kupuj **WYGODNIE** w komplecie skrzydło + ościeżnica + klamka

### Parametry



#### Antywłamaniowość

klasa RC 2, klasa RC 3, klasa RC 4, klasa C  
Odporność drzwi na nieuprawnione otwarcie



#### Ogniodporność

EI 30, EI 60  
Zdolność do powstrzymania rozprzestrzeniania się ognia, odpowiednio 30 i 60 minut



#### Dymoszczelność

klasa Sa, S<sub>200</sub>  
Określa szczelność drzwi na przenikanie dymu



#### Dźwiękoszczelność

Rw=27dB D,25, Rw=32dB D,30, Rw=37dB D,35, Rw=42 dB D,35, Rw=42 dB D,40  
Wartość wskazuje ilość decybeli, jaką drzwi są w stanie wytłumić



#### Klasa wytrzymałości mechanicznej

wg normy PN-EN-1192:2001  
klasa 1, klasa 2, klasa 3, klasa 4  
Wytrzymałość drzwi na obciążenia w zależności od warunków eksploatacji



#### AQUA STOP

zabezpieczenie dolnej powierzchni skrzydła przed wilgocią w technologii TechnoPORTA



**TechnoPORTA  
TECHNOLOGY**

### Ościeżnica



Bezprzylgowość



Przylgowość



Odwrotna przylga



Opaski  
Dostępne w wymiarach 60 mm, 80 mm



Projekt BIS,  
Projekt Premium



Dostępna regulacja ościeżnicy



Stała

### Skrzydło



Dostępne rozmiary jednoskrzydłowe:  
min. „60”, maks. „110”



Dostępne rozmiary dwuskrzydłowe:  
min. „90”, maks. „220”



Wysokość podwyższona skrzydło „220”



Grubość skrzydła



Skrzydło suwane



Drzwi uniwersalne  
prawe – lewe

### Rodzaje konstrukcji

Skanuj QR kod.

Znajdziesz tutaj rodzaje konstrukcji wszystkich skrzydeł oraz zestawienie parametrów technicznych i zastosowanie naszych drzwi.



## ■ PAMIĘTAJ O AKCESORIACH

# Kupuj wygodnie w komplecie

W PORTA podpowiadamy najlepsze rozwiązania, sprawdź naszą ofertę klamek i akcesoriów (od str. 216)

Kupuj WYGODNIE w komplecie **SKRZYDŁO + OŚCIEŻNICA + KLAMKA**

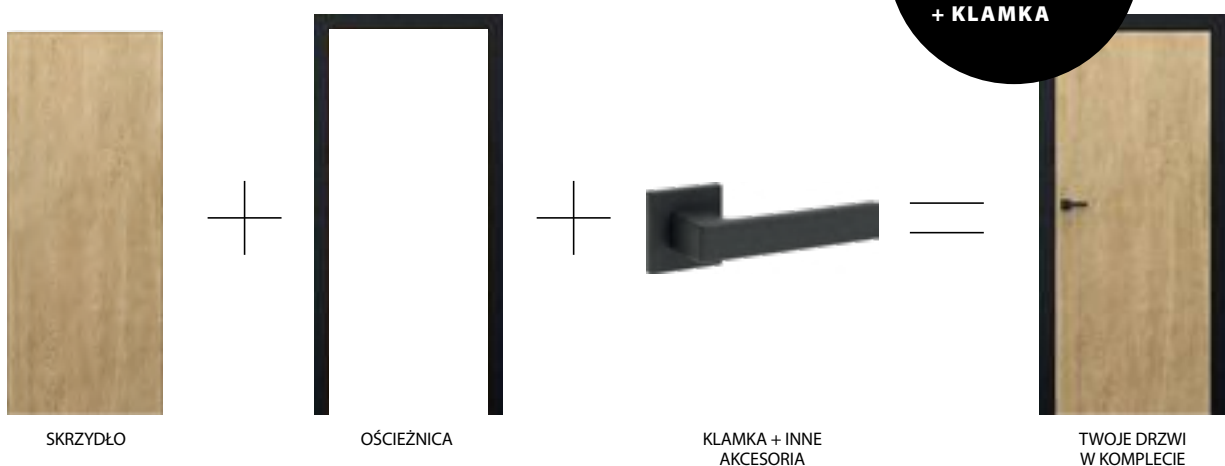

## ■ ZANIM KUPISZ DRZWI MUSISZ KONIECZNIE ZDECYDOWAĆ, NA KTÓRĄ STRONĘ BĘDĄ SIĘ OTWIERAĆ

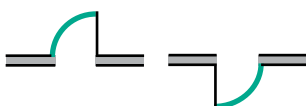
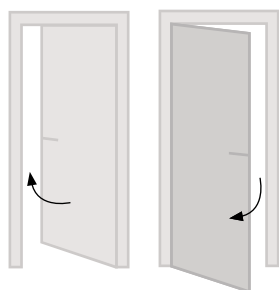

DRZWI PRZYLGOWE I BEZPRZYLGOWE  
SKRZYDŁO LEWE

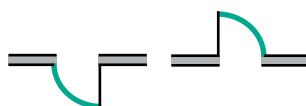
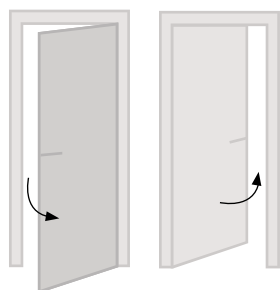

DRZWI PRZYLGOWE I BEZPRZYLGOWE  
SKRZYDŁO PRAWO

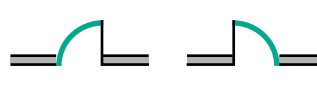
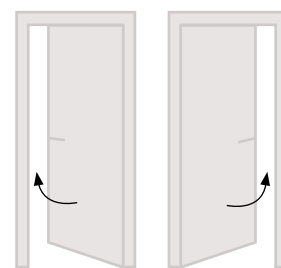

DRZWI Z ODWROTNĄ PRZYLGĄ  
SKRZYDŁO LEWE SKRZYDŁO PRAWO

rzut z góry

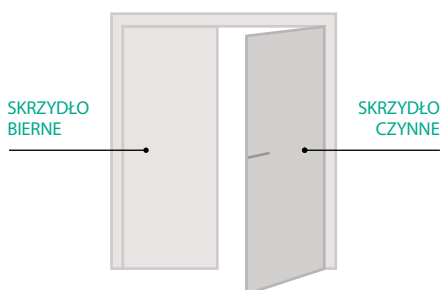

DRZWI PODWÓJNE



Aktualne promocje znajdziesz na: [www.porta.com.pl/PROMOCJE](http://www.porta.com.pl/PROMOCJE)  
Zeskanuj kod QR i poznaj szczegóły oraz regulaminy wszystkich promocji.

SZYBKO I WYGODNIE

## Tysiące produktów w naszym magazynie



Skanuj QR kod  
Poznaj szczegóły

Jak zamówić szybko i wygodnie produkt z naszego magazynu?



Znajdź drzwi  
oznaczone żółtą  
ikoną w katalogu lub  
na stronie www.

Stwórz swój komplet  
(skrzydło+ościeżnica+klamka)  
i wygeneruj kod.



Zamów wybrane  
drzwi w Punkcie  
Sprzedaży PORTA.



Odbierz zamówienie  
i ciesz się z nowych  
drzwi PORTA.



Twoje zamówienie  
wyślemy do Punktu  
Sprzedaży PORTA.

Szukaj ikony przy  
produktach!

**DOSTĘPNE**  
W MAGAZYNIE  
PRODUCENTA

## PAKIET AKUSTYCZNY Kupuj w komplecie!

**Zmniejsz hałas w pomieszczeniu nawet o połowę!**

W wybranych kolekcjach uszczelka opadająca w zestawie  
z wypełnieniem płytą wiórową otworową w niższej cenie.

PROMOCYJNA CENA PAKIETU:

188 | **231,24**

**Cena regularna:**

uszczelka opadająca 99 | **121,77**

wypełnienie płytą wiórową otworową 118 | **145,14**

CENA NETTO | BRUTTO PLN

Szukaj ikony przy  
produktach!

**PAKIET**  
AKUSTYCZNY

## Niższa cena drzwi ukrytych PORTA HIDE

Promocja cenowa w wybranych konfiguracjach:

cena kompletu:  
~~1572~~ | ~~1 933,56~~ 1193 | 1 467,40

CENA NETTO | BRUTTO PLN

Szukaj ikony przy produktach!

**HIDE  
NIŻSZA  
CENA**

## Drugie skrzydło tańsze -50%

Cena co drugiego skrzydła zostanie obniżona o 50%  
Przy zakupie kompletu drzwi PORTA (skrzydło + ościeżnica + klamka) w kolekcji PORTA VERTE HOME N.

Szukaj ikony przy produktach!

**DRUGIE  
SKRZYDŁO  
-50%**

## Klamka za 1 grosz!

Klamki EUFORIA, SEGURA, DORO z rozetą, za 1 grosz, są dostępne w nowych modelach z kolekcji: PORTA HIDE, PORTA OSLO, PORTA DESIRE, PORTA VERTE HOME M, PORTA LINE, NATURA VECTOR.\*

\*PORTA DESIRE – modele 5 i 6, PORTA OSLO – cała kolekcja, PORTA VERTE HOME grupa M, PORTA HIDE cała kolekcja, PORTA LINE – modele I.1 i L.1, NATURA VECTOR – modele K, L, W, F, G.

Szukaj ikony przy produktach!

**KLAMKA  
ZA 1 GROSZ**

## 3 lata spokoju w prezencie!

Bezpłatna regulacja, konserwacja i naprawa uszkodzeń\* na całe Twoje zamówienie!  
Zyskaj bezpłatny Pakiet Bezpieczeństwa PORTA na 3 lata w prezencie!

\*Dotyczy wszystkich uszkodzeń mechanicznych elementów zakupionego kompletu, możliwych do usunięcia przez Serwis Fabryczny PORTA w domu klienta, za pomocą profesjonalnych produktów do retuszu OTTIMO.

HIT CENOWY

DOSTĘPNE  
W MAGAZYNIE  
PRODUCENTA

# HIT CENOWY

550 | 676,50

cena kompletu netto | brutto (PLN)

(skrzydło TRIM SOFT model P  
+ ościeżnica TRIM SIMPLE zakres A)



Skanuj QR kod  
i zobacz wszystkie  
DOSTĘPNE MODELE  
W MAGAZYNIE  
PRODUCENTA

## CENNIK NETTO | BRUTTO PLN (zwróć uwagę na DOPLĄTY)

**SUPER CENA**  
W KOMPLECIE

Modele	Cena skrzydła	Cena kompletu (skrzydło + ościeżnica) TRIM SIMPLE zakres A
TRIM LITE, modele A i B	510   <b>627,30</b>	805   <b>990,15</b>
TRIM, model T.1	495   <b>608,85</b>	790   <b>971,70</b>
TRIM, model T.0	455   <b>559,65</b>	750   <b>922,50</b>
TRIM SOFT, model P	255   <b>313,65</b>	550   <b>676,50</b>

Zakres	Dopłata za zmianę zakresu w ościeżnicy TRIM SIMPE
A (75-95)	w cenie kompletu
B (95-135)	20   <b>24,60</b>
C (120-160)	40   <b>49,20</b>
E (160-200)	80   <b>98,40</b>



ościeżnica TRIM SIMPLE  
z opaską 50 mm

Skanuj QR kod  
i sprawdź tabelę  
wymiarową TRIM  
SIMPLE







TRIM LITE model B.5 + ościeżnica TRIM SIMPLE zakres A

805 | **990,15**



TRIM LITE model B.2 z podcięciem wentylacyjnym + ościeżnica TRIM SIMPLE zakres A

844 | **1038,12**



TRIM LITE model A.4 + ościeżnica TRIM SIMPLE zakres A

805 | **990,15**



TRIM LITE model A.2 z podcięciem wentylacyjnym + ościeżnica TRIM SIMPLE zakres A

844 | **1038,12**

Okleina Portadecor ♥♥♥♥♥  
Okleina Portasynchro 3D ♥♥♥♥♥

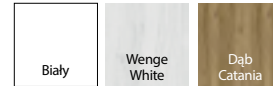

TRIM SOFT model P + ościeżnica TRIM SIMPLE zakres A

550 | **676,50**

Okleina Portadecor ♥♥♥♥♥  
Okleina Portasynchro 3D ♥♥♥♥♥

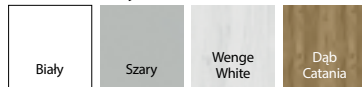

TRIM model T.0 + ościeżnica TRIM SIMPLE zakres A

750 | **922,50**

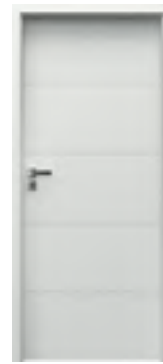

TRIM model T.1 + ościeżnica TRIM SIMPLE zakres A

790 | **971,70**

Lakier Standard ♥♥♥♥♥



## INFORMACJE TECHNICZNE

### Skrzydła

#### KONSTRUKCJA SKRZYDŁA

**TRIM, TRIM SOFT:** Rama skrzydła z MDF. Wypełnienie stanowi „plaster miodu” lub płyta wiórowa otworowa (opcja za dopłatą). Całość obłożona jest płytą HDF.

**TRIM LITE:** Skrzydła w zależności od wzoru składają się z ramiaków wykonanych z MDF, pomiędzy którymi znajdują się płyciny lub szyby o grubości 4 mm.

#### AKCESORIA

- trzy srebrne zawiasy czopowe, zamek srebrny na klucz zwykły lub z blokadą łazienkową.

#### OŚCIEŻNICA

- Rekomendowane ościeżnice przylgowe: TRIM SIMPLE.

#### UWAGI

- Norma PN EN 14351-2:2018-12.
- Drzwi występują w wersji przylgowej.
- Oferta dostępna w rozmiarach 80.
- Szyby matowe.

#### DOPLĄTY

- wypełnienie płytą wiórową otworową\*
- podcięcie wentylacyjne

118 | 145,14  
39 | 47,97

\*Opcja dostępna w TRIM SOFT.

### Ościeżnica TRIM SIMPLE

#### KONSTRUKCJA OŚCIEŻNICY

Ościeżnica składa się z:

- belek głównych: poziomej oraz dwóch pionowych wykonanych z materiałów drewnopochodnych i wyposażonych w niezbędne okucia i akcesoria
  - listew opaskowych (50 mm). Kątownik z regulacją do 20 mm w zakresie A, przy zakresach B, C, E kątownik z poszerzonym piórem z regulacją od 20 mm do 40 mm.
- Ościeżnica jest produkowana i dostarczana do Klienta w postaci kompletu elementów przeznaczonych do składania na miejscu budowy.

#### AKCESORIA

- trzy srebrne zawiasy czopowe
- uszczelka gumowa na obwodzie ościeżnicy

#### UWAGI

- Oferta dostępna w rozm. 80, ościeżnica o zakresach A, B, C, E.
- Krajowa Ocena Techniczna ITB-KOT-2018/0358 wydanie 2.
- Montaż ościeżnicy należy wykonać w pomieszczeniach z ostatecznie wykończonymi ścianami (np. tapety) i podłogą (np. parkiet).
- **Ościeżnica TRIM SIMPLE możliwa do zamówienia wyłącznie w komplecie ze skrzydłem z oferty TRIM**

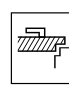
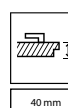
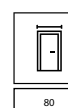

**DOSTĘPNE**  
W MAGAZYNIE  
PRODUKENTA

**Drzwi w kolorze w Twoim wnętrzu!**

Stonowana i spokojna kolorystyka sprawia, że proponowane rozwiązania odnajdą się w niemal każdym wnętrzu. Nowoczesne, subtelne odcienie szarości, zieleni, czy beżu. Wybierz swój ulubiony kolor.

**SZARY**

Okleina Portadecor

Dostępny w wielu kolekcjach  
sprawdź na stronach produktowych.

**FIORD**

Okleina Portadecor

**POWIETRZE** / str. 20  
**PORTA BALANCE** / str. 68  
**PORTA HARMONY** / str. 68

NOWY

**OLIWKA**

Okleina Portadecor

**POWIETRZE** / str. 20  
**PORTA BALANCE** / str. 68  
**PORTA HARMONY** / str. 68

**PLATYNOWY MATT**

Okleina Lakierowana Matt

**PORTA UNI KOLOR MODERN** / str. 90  
**PORTA HIDE** / str. 30

NOWY

**KASZMIR MATT**

Okleina Lakierowana Matt

**PORTA UNI KOLOR MODERN** / str. 90  
**PORTA HIDE** / str. 30

**GRAFITOWY MATT**

Okleina Lakierowana Matt

**PORTA UNI KOLOR MODERN** / str. 90  
**PORTA HIDE** / str. 30



# Ulubiony kolor w ulubionym stylu

KOLOR

## KLASYKA / PORTA BALANCE, PORTA HARMONY; patrz str. 68 / POWIETRZE; patrz str. 20



PORTA BALANCE  
model A.0



PORTA BALANCE  
model B.0



PORTA BALANCE  
model B.1



PORTA BALANCE  
model D.1



PORTA BALANCE  
model D.2



PORTA BALANCE  
model D.3



PORTA HARMONY  
model A.0



PORTA HARMONY  
model B.0



PORTA HARMONY  
model B.2



POWIETRZE  
model P.1



POWIETRZE  
model P.2



POWIETRZE  
model P.3

## MODERN / PORTA UNI KOLOR MODERN; patrz str. 90

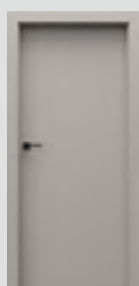

model pełne



model 4.A

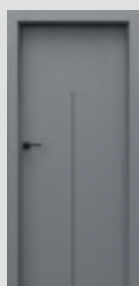

model H.1



model F.1



model L.1

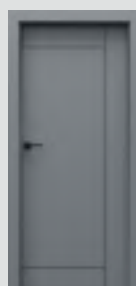

model I.1

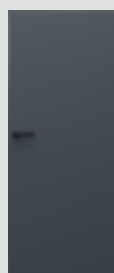

PORTA HIDE  
patrz str. 30

Skanuj QR kod  
i poznaj nasze kolory



**Odkryj naszą szeroką ofertę drzwi klasycznych!**

Wnętrza w stylu klasycznym to gwarancja ponadczasowości, elegancji i harmonii. Poznaj modele drzwi, dedykowane ościeżnice i akcesoria, które doskonale podkreślą charakter Twojego wnętrza. Zainspiruj się i stwórz niepowtarzalne wnętrze.

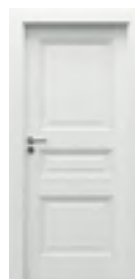

POWIETRZE, model P3

**POZNAJ NASZE KOLEKCJE W STYLU KLASYCZNYM**PORTA ROYAL  
model APORTA GRANDE  
model A.1PORTA NOVA  
model 2.1PORTA HARMONY  
model B.0VILLADORA RETRO  
model Residence 0CORDOBA  
duży szprosPORTA INSPIRE  
model A.0

**MODUŁ RETRO**  
patrz str. 217

**GAŁKA ORTICA**  
patrz str. 227

**KLAMKA MODERNO**  
patrz str. 227

**KLAMKA LUNGO**  
patrz str. 227

**LISTWA ŚCIENNA**  
patrz str. 217

Skanuj QR kod  
i sprawdź ofertę  
drzwi klasycznych



K

**Uwolnij wyobraźnię!**  
**Masz pomysł na swoje drzwi i spójne wnętrze?**  
Zobacz co możemy dla Ciebie zrobić.

Możemy wykonać  
**różny układ oklein**  
(pion / poziom / skos).

Dostępne są różne  
stopnie połysku.

Możemy zrobić  
**panele ścienne**  
w kolorze drzwi  
lub innym.

Możemy wykonać  
**dowolny wzór**  
**frezowania na drzwiach**  
**i panelach.**

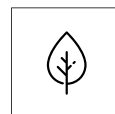

Zrobimy dla Ciebie  
**nietypową wysokość  
i szerokość** drzwi.

Możesz wybrać  
**kolor intarsji**  
(czarny / złoty / srebrny).

**Skanuj QR kod**  
Poznaj nasze  
możliwości

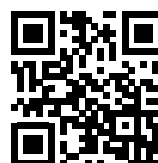

# Poznaj wartości naszych produktów

**PORTA to marka, która istnieje od ponad 30 lat będąc liderem w produkcji drzwi.**

W tym czasie sprzedaliśmy ok. 19 mln produktów, a zdobyte doświadczenie pozwoliło nam dopracować do perfekcji jakość, trwałość i dobry design. Ikony prezentują unikatowe cechy naszych produktów. Dzięki nim szybko odnajdziesz wymarzony dla siebie produkt. Szukaj ich na kartach katalogowych.

## Trwałe rozwiązania



### STRUKTURA DREWNA

Poczuj strukturę drewna. Wykończenie Gladstone / Halifax przypomina naturalne, surowe drewno.

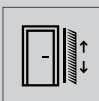

### POWIERZCHNIA ODPORNA NA SZOROWANIE

Niepowtarzalna jakość w przystępnej cenie! Powierzchnia tych drzwi jest odporna na szorowanie.



### TRWAŁE WYKOŃCZENIE

Trwałe wykończenie laminatu CPL zapewnia odporność na ścieranie i zarysowania.



### FORNIR NATURALNE WYKOŃCZENIE

Unikatowe piękno. Fornirowe wykończenie skrzydła pięknie i naturalnie wygląda. To klasyka, która jest zawsze w trendzie.

Sprawdź ikony na stronie z ulubioną kolekcją



## Dopasowane do Twojego wnętrza

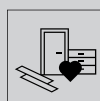

### DOPASUJ

Stwórz harmonijną i kompleksową aranżację wnętrza dzięki odpowiedniemu dopasowaniu okleiny. Dobierz drzwi do podłóg i mebli



### W ULUBIONYCH KOLORACH

Dopasuj drzwi do swojego wnętrza. PORTA oferuje bogaty wybór oklein w wielu kolorach. Łatwo dopasujesz je do każdej przestrzeni.



### WIĘCEJ ŚWIATŁA

Drzwi przeszklone PORTA sprawdzą się w pomieszczeniach, które potrzebują doświetlenia, takich jak wiatrołap, kuchnia, czy domowe biuro.

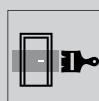

### POMALUJ W ULUBIONYCH KOLORACH

Kreuj swoją przestrzeń na własnych zasadach. Personalizuj drzwi tak, jak lubisz – maluj, tapetuj lub ozdabiaj sztukaterią.



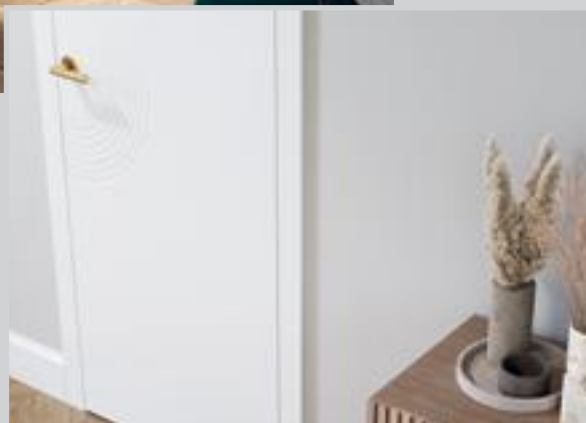

## Detal ma znaczenie

ABS

### TRWAŁA KRAWĘDŹ

Krawędź skrzydła drzwi wykończona ABS jest odporna na zarysowania, uszkodzenia mechaniczne, wilgoć, różnice temperatur oraz odbarwienia.

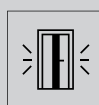

### BEZPIECZNA SZYBA LAMINOWANA

Wybierz drzwi z bezpieczną szybą laminowaną. Dzięki zabezpieczeniom nie rozpadnie się w przypadku stłuczenia. Dbamy o Twoje bezpieczeństwo!

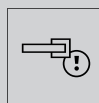

### DETAL MA ZNACZENIE

Możliwość zamówienia spersonalizowanych drzwi (wiele dodatków i akcesoriów) nada Twojemu wnętrzu charakteru.



### AQUA STOP

AQUA STOP to unikatowa powłoka, która zabezpiecza dolną krawędź skrzydła przed wnikaniem wody.

## Lakier z gwarancją jakości



### REKOMENDOWANY DLA ALERGIKÓW I DZIECI

Nasze drzwi nie zawierają szkodliwych substancji. Są rekomendowane osobom szczególnie wrażliwym, ze skłonnościami do alergii i dzieciom.

UV

### TRWAŁY KOLOR

Zastosowanie do pokrycia drzwi wysokiej jakości lakieru UV to gwarancja wieloletniej stałości koloru.



### SATYNOWA GŁADKOŚĆ

Wyjątkową gładkość powierzchni tych drzwi uzyskaliśmy dzięki zastosowaniu odpowiedniej warstwy lakierniczej, materiałów oraz technologii światłoutwardzania lakieru UV.



### TRWAŁE WYKOŃCZENIE

Niezwykła trwałość i gładkość powłoki skrzydła dzięki idealnej warstwie lakierniczej.



### POWIERZCHNIA ODPORNA NA ZABRUDZENIA

Drzwi z utwardzonym lakierem bardzo łatwo utrzymać w czystości. Dzięki powierzchni odpornej na zabrudzenia bez problemu zmyjesz plamy z kawy, herbaty, wina, coli, tłuszczu, a nawet buraczków!

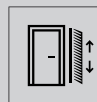

### POWIERZCHNIA ODPORNA NA SZOROWANIE

Dzięki grubszej warstwie lakieru powierzchnia tych drzwi jest odporna na szorowanie.

# Bądź w swoim stylu!

## TWOJE WNĘTRZE TWÓJ ŻYWIOŁ

# 01

**Szukasz drzwi pasujących do Ciebie,  
a zaprojektowanych przez designerów?**

Kolekcję PORTA 4 ŻYWIOŁY, inspirowaną naturą, stworzyliśmy z myślą o Tobie. Modele drzwi, które proponujemy, wpisują się we wszystkie aktualnie najpopularniejsze style wnętrzarskie.



### WODA

POZNAJ MINIMALISTYCZNĄ FORMĘ, GŁADKA, SATYNOWA POWIERZCHNIA + LINEARNE FREZY



### OGIEŃ

SZUKASZ NIEBANALNYCH POŁĄCZEŃ, ZASKAKUJĄCYCH ROZWIĄZAŃ, POŁĄCZENIE „PALONEGO” DREWNA ZE STAŁOWYMI ELEMENTAMI OKREŚLA STYL INDUSTRIALNY



### ZIEMIA

DREWNO ZAWSZE MA W SOBIE COŚ WYJĄTKOWEGO. PROSTOTA I NATURALNOŚĆ DREWNA WPISUJĄ SIĘ W NIEMAL KAŻDY STYL WNĘTRZA

created by  
**CX DESIGN TEAM**

POLECANE

## POWIETRZE

STWÓRZ SPÓJNE WNĘTRZE W ULUBIONYM  
KOLORZE I PONADCZASOWYM STYLU KLASYCZNYM



Kolekcja POWIETRZE P.3, wysokość „220”, Fiord, gałka ORTICA czarna



KOLEKCJA  
ZAPROJEKTOWANA  
W KOMPLECIE



POMALUJ  
JAK LUBISZ



DETAL MA  
ZNACZENIE



model P.1



model P.2



model P.3



gałka ORTICA



listwy przypodłogowe i ścienne,  
patrz str. 217



wersja wykończona białą okleiną  
podkładową, do samodzielnego  
malowania



### WSKAZÓWKA!

Zaprojektowane w komplecie  
z ościeżnicą PORTA SYSTEM ELEGANCE  
i gałką ORTICA

609 | **749,07**

cena skrzydła netto | brutto (PLN)

# 4 Żywioty P/POWIETRZE

PREMIUM ●●●

## KOLORYSTYKA

Lakier UV Premium Plus ◆◆◆◆◆



Biały

Okleina Podkładowa / do samodzielnego malowania



Biały

Okleina Portadecor ◆◆◆◆◆



Fiord



Oliwka

Kolor Fiord zbliżony do NCS: S 3010-B50G  
Kolor Oliwka zbliżony do NCS S 6010-G10Ycreated by  
**CX DESIGN TEAM**Skanuj QR kod  
i poznaj kolekcję

## CENNIK NETTO | BRUTTO PLN (zwróć uwagę na DOPLATY)

Modele	Okleina Podkładowa do samodzielnego malowania	Portadecor	Lakier UV Premium Plus
P.1	609   749,07	715   879,45	1008   1 239,84
P.2	945   1 162,35	1049   1 290,27	1235   1 519,05
P.3	945   1 162,35	1049   1 290,27	1235   1 519,05

## INFORMACJE TECHNICZNE

### KONSTRUKCJA SKRZYDŁA

Wypełnienie płyta wiórowa otworowa wzmocniona wewnętrznym ramiakiem. Całość jest obłożona płytą HDF. Przygotowanie do skrótu, maksymalnie 60 mm.

### AKCESORIA

- drzwi przylgowe - trzy zawiasy PRIME w kolorach: srebrny lub złoty
- drzwi bezprzylgowe, z odwrotną przylgą - dwa zawiasy ukryte 3D w kolorach: srebrny lub za dopłatą czarny, złoty
- zamek magnetyczny w kolorach: stal nierdzewna lub za dopłatą czarny, złoty
- przy wysokości „220” trzy zawiasy w standardzie

**OŚCIEŻNICE** patrz str. 196 – 214.

### Rekomendowane ościeżnice przylgowe:

- PORTA SYSTEM w okleinie podkładowej lub Lakierze UV Premium Plus

### Rekomendowane ościeżnice bezprzylgowe:

- PORTA SYSTEM ELEGANCE w okleinie podkładowej, Fiord, Oliwka lub Lakierze UV Premium Plus

### Rekomendowane ościeżnice z odwrotną przylgą:

- PORTA SYSTEM z odwrotną przylgą w okleinie podkładowej, Fiord, Oliwka lub Lakierze UV Premium Plus

### UWAGI

- Norma PN EN 14351-2:2018-12
- Kolor Fiord i Oliwka występuje wyłącznie w drzwiach bezprzylgowych z ościeżnicą PORTA SYSTEM ELEGANCE i z odwrotną przylgą z ościeżnicą PORTA SYSTEM z odwrotną przylgą
- Zawiasy pakowane z ościeżnicą

### DOPLATY

- rozmiar „100” 54 | 66,42
- wysokość skrzydła „220” 75 | 92,25
- podcięcie wentylacyjne 39 | 47,97
- zmiana zamka magnetycznego srebrnego na czarny 16 | 19,68
- zmiana zamka magnetycznego srebrnego na złoty 36 | 44,28
- uszczelka akustyczna opadająca 99 | 121,77
- skrzydła bezprzylgowe trzeci zawias 3D srebrny / czarny 113 | 138,99
- skrzydła bezprzylgowe trzeci zawias 3D kolor złoty (dopłata do ceny ośc.) 130 | 159,90
- skrzydła bezprzylgowe zawiasy 3D kolor złoty (dopłata do ceny ośc.) 59 | 72,57
- odwrotna przylga – dopłata do skrzydła 214 | 263,22
- odwrotna przylga – trzeci zawias 3D, kolor czarny (dopłata do ceny ośc.) 225 | 276,75
- odwrotna przylga – trzeci zawias 3D, kolor srebrny (dopłata do ceny ośc.) 193 | 237,39
- odwrotna przylga – zawiasy 3D, kolor złoty (dopłata do ceny ośc.) 59 | 72,57
- odwrotna przylga – trzeci zawias 3D, kolor złoty (dopłata do ceny ośc.) 235 | 289,05
- klamka z szyldem (str. 220)

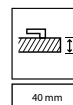
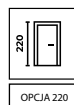



Kolekcja WODA W.2, klamka MAXIMA CONNECT czarna z białym insertem, ościeżnica LEVEL z frezowanym panelem



KOLEKCJA  
ZAPROJEKTOWANA  
W KOMPLECIE



TRWAŁY  
KOLOR



REKOMENDOWANY  
DLA ALERGIKÓW  
I DZIECI



DETAL MA  
ZNACZENIE



TRWAŁE  
WYKOŃCZENIE



SATYNOWA  
GŁADKOŚĆ

**NOWOŚĆ**

**NOWOŚĆ**



model W.1



model W.2



model W.1 z ościeżnicą  
LEVEL i dedykowanym  
panelem



model W.2 z ościeżnicą  
LEVEL i dedykowanym  
panelem



klamka MAXIMA CONNECT



frezowanie model W.1



zblizenie na frezowanie



### WSKAZÓWKA!

Zaprojektowane w komplecie  
z ościeżnicą PORTA SYSTEM ELEGANCE 90° lub  
LEVEL z dedykowanym frezowanym panelem  
i klamką MAXIMA CONNECT

1129 | **1 388,67**

cena skrzydła netto | brutto (PLN)

**4 Żywioty W/WODA**

PREMIUM ●●●

created by  
**CX DESIGN TEAM****KOLORYSTYKA**

Lakier UV Premium Plus ▼▼▼▼▼



Biały

Skanuj QR kod  
i poznaj kolekcję**CENNIK NETTO | BRUTTO PLN (zwróć uwagę na DOPLĄTY)**

Modele	Lakier UV Premium Plus
W.1	1129   1 388,67
W.2	1235   1 519,05

**INFORMACJE TECHNICZNE****KONSTRUKCJA SKRZYDŁA**

Wypełnienie płyta wiórowa otworowa wzmocniona wewnętrznym ramiakiem. Całość jest obłożona płytą HDF. Przygotowanie do skrótu, maksymalnie 60 mm.

**AKCESORIA**

- dwa zawiasy ukryte 3D w kolorach: srebrny lub za dopłatą czarny, biały
- zamek magnetyczny w kolorach: stal nierdzewna lub za dopłatą czarny, biały
- przy wysokości „220” trzy zawiasy w standardzie

**OŚCIEŻNICE** patrz str. 196 – 214.**Rekomendowane ościeżnice bezprzylgowe:**

- PORTA SYSTEM ELEGANCE 90 stopni
- LEVEL

**Rekomendowane ościeżnice z odwrotną przylgą:**

- PORTA SYSTEM z odwrotną przylgą

**UWAGI**

- Norma PN EN 14351-2:2018-12

**DOPLĄTY**

- rozmiar „100”	54   66,42
- wysokość skrzydła „220”	75   92,25
- podcięcie wentylacyjne	39   47,97
- zmiana zamka magnetycznego srebrnego na czarny lub biały	16   19,68
- uszczelka akustyczna opadająca	99   121,77
- skrzydła bezprzylgowe trzeci zawias 3D (dopłata do ceny ośc.)	113   138,99
- odwrotna przylga – dopłata do skrzydła	214   263,22
- odwrotna przylga – trzeci zawias 3D, kolor biały, czarny (dopłata do ceny ośc.)	225   276,75
- odwrotna przylga – trzeci zawias 3D, kolor srebrny (dopłata do ceny ośc.)	193   237,39
- klamka z szyldem	(str. 220)

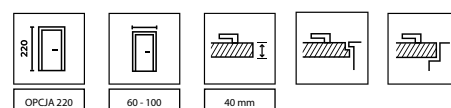



Kolekcja OGIENÍ O.7, Dąb Sherman, ościeżnica Stalowa PORTA SYSTEM ELEGANCE, klamka MAXIMA



KOLEKCJA  
ZAPROJEKTOWANA  
W KOMPLECIE



STRUKTURA  
DREWNA



INNOWACYJNY  
ZAMEK  
DO ANTAB



TRWAŁA  
KRAWĘDŹ



STALOWA OŚCIEŻNICA  
BEZ LINII ŁĄCZENIA



model O.1

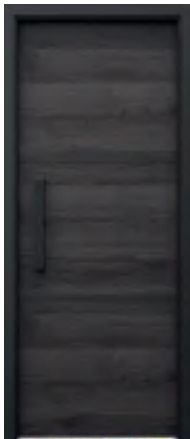

model O.7

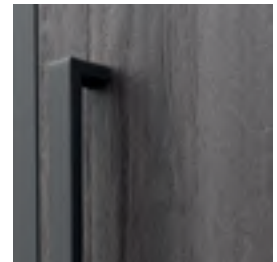

pochwytyt CARBON

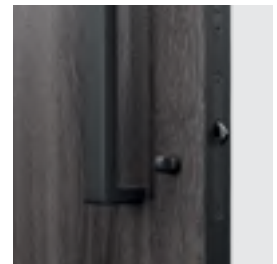

rozeta WC z dodatkowym zamkiem



### WSKAZÓWKA!

Zaprojektowane w komplecie  
z ościeżnicą Stalowa PORTA SYSTEM ELEGANCE  
i klamką MAXIMA lub pochwytem CARBON



od 1175 | **1 445,25**

cena skrzydła netto | **brutto (PLN)**

# 4 Żywioty O/OGIEŃ

PREMIUM ●●●

created by  
**CX DESIGN TEAM**

## KOLORYSTYKA

Płyta Gladstone ♥♥♥♥♥♥



Dąb  
Sherman

## KOLORYSTYKA OŚCIEŻNICY

Farba Poliestrowa Premium ♥♥♥♥♥◇◇



Czarny  
struktura

Skanuj QR kod  
i poznaj kolekcję



## CENNIK NETTO | BRUTTO PLN (zwróć uwagę na DOPLĄTY)

Modele	Gladstone
O.1	1175   1 445,25
O.7	1175   1 445,25

## INFORMACJE TECHNICZNE

### KONSTRUKCJA SKRZYDŁA

Wypełnienie płyta wiórowa otworowa wzmocniona wewnętrznym ramiakiem. Całość jest obłożona płytą HDF. Przygotowanie do skrótu, maksymalnie 60 mm.

### WYKOŃCZENIE

Boki skrzydła pokryte są taśmą ABS w kolorze czarnym. Poziomy kierunek usłojenia w modelu O.7. Panele stalowe w kolorze czarnym wyłącznie w modelu O.7.

### AKCESORIA

- dwa zawiasy ukryte 3D w kolorze czarnym
- zamek zwykły do ościeżnicy stalowej w kolorze czarnym
- system magnetic w kolorze czarnym przy wariacie z pochwytem (opcja za dopłatą)
- zamek dodatkowy w systemie magnetic przy opcji WC w kolorze czarnym (opcja za dopłatą)
- przy wysokości „220” trzy zawiasy w standardzie

### OŚCIEŻNICE patrz str. 196 – 214.

- Stalowa PORTA SYSTEM ELEGANCE

### UWAGI

- Norma PN EN 14351-2:2018-12
- Wysokość „220” dostępna wyłącznie w modelu O.1
- Przy zamku zwykłym (wariant z klamką) - dedykowany zaczep w ościeżnicy stalowej
- Zawiasy pakowane z ościeżnicą

### DOPLĄTY

- rozmiar „100”	54   66,42
- wysokość skrzydła „220”	75   92,25
- podcięcie wentylacyjne	39   47,97
- uszczelka akustyczna opadająca	99   121,77
- system magnetic z pochwytem: dopłata do ościeżnicy	824   1 013,52
- system magnetic z pochwytem: dopłata do skrzydła	236   290,28
- system magnetic z pochwytem: pochwyty CARBON	177   217,71
- system magnetic z pochwytem: rozeta WC z dodatkowym zamkiem	71   87,33
- trzeci zawias 3D (dopłata do ceny ości.)	113   138,99
- klamka z szyldem	(str. 220)

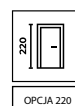

OPCJA 220

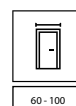

60 - 100

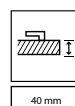

40 mm





Kolekcja ZIEMIA Z.1, wysokość „220”, Dąb Matowy, ościeżnica PORTA SYSTEM ELEGANCE 90 stopni, klamka FIORO czarna



KOLEKCJA  
ZAPROJEKTOWANA  
W KOMPLECIE



FORNIR  
NATURALNE  
WYKOŃCZENIE



DETAL MA  
ZNACZENIE



model Z.1



model Z.1  
z czarną ościeżnicą



geometryczny układ okleiny  
naturalnej, lakier matowy,  
klamka FIORO



geometryczny układ okleiny  
naturalnej, lakier matowy,  
klamka FIORO



### WSKAZÓWKA!

Zaprojektowane w komplecie  
z ościeżnicą PORTA SYSTEM ELEGANCE 90°  
i klamką FIORO

od 1575 | **1 937,25**

cena skrzydła netto | brutto (PLN)

**4 Żywioty z/ ZIEMIA**

PREMIUM ●●●

## KOLORYSTYKA

Okleina Naturalna Dąb Matowy ♥♥♥♥◇◇



Dąb  
Matowy

## KOLORYSTYKA OŚCIEŻNICY

Okleina Naturalna Select ♥♥♥♥◇◇



Czarny

Okleina Naturalna Dąb Matowy ♥♥♥♥◇◇



Dąb  
Matowy

created by  
**CX DESIGN  
TEAM**

Skanuj QR kod  
i poznaj kolekcję



## CENNIK NETTO | BRUTTO PLN (zwróć uwagę na DOPŁATY)

MODELE	Okleina Naturalna Dąb Matowy
Z.1	1575   1 937,25

## INFORMACJE TECHNICZNE

### KONSTRUKCJA SKRZYDŁA

Wypełnienie płyta wiórowa otworowa wzmocniona wewnętrznym ramiakiem.  
Przygotowanie do skrótu, maksymalnie 60 mm.

### WYKOŃCZENIE

Całość obłożona jest płytą oklejoną wysokiej jakości okleiną naturalną. Powierzchnia skrzydła zabezpieczona jest ekologicznymi lakierami wodnymi utwardzonymi w technologii UV.

### AKCESORIA

- dwa zawiasy ukryte 3D w kolorach: srebrny lub za dopłatą czarny
- zamek magnetyczny w kolorach: stal nierdzewna lub za dopłatą czarny
- przy wysokości „220” trzy zawiasy w standardzie

### OŚCIEŻNICE patrz str. 196 – 214.

#### Rekomendowane ościeżnice bezprzylgowe:

- PORTA SYSTEM ELEGANCE 90 stopni

#### Rekomendowane ościeżnice z odwrotną przylgą:

- PORTA SYSTEM z odwrotną przylgą

### UWAGI

- Norma PN EN 14351-2:2018-12
- Zawiasy pakowane z ościeżnicą

### DOPLATY

- rozmiar „100”	54   66,42
- wysokość skrzydła „220”	75   92,25
- podcięcie wentylacyjne	39   47,97
- zmiana zamka magnetycznego srebrnego na czarny	16   19,68
- zmiana zamka magnetycznego srebrnego na złoty	36   44,28
- uszczelka akustyczna opadająca	99   121,77
- skrzydła bezprzylgowe trzeci zawias 3D (dopłata do ceny ośc.)	113   138,99
- odwrotna przylga – dopłata do skrzydła	214   263,22
- odwrotna przylga – trzeci zawias 3D, kolor czarny (dopłata do ceny ośc.)	225   276,75
- odwrotna przylga – trzeci zawias 3D, kolor srebrny (dopłata do ceny ośc.)	193   237,39
- klamka z sztydem	(str. 220)

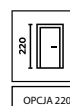

OPCJA 220

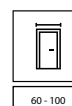

60 - 100



40 mm



# DRZWI UKRYTE

# 02

→ Wybierz drzwi ukryte PORTA HIDE,  
**zaprojektuj je według swojego pomysłu!**

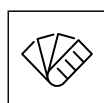

ZAMÓW  
W WYBRANEJ  
OKLEINIE  
PORTA

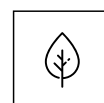

ZAMÓW  
W FORNIRZE

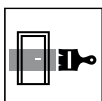

POMALUJ  
W ULUBIONYM  
KOLORZE

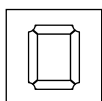

UDEKORUJ  
LISTWĄ ŚCIENNĄ



WYKLEJ  
CIEKAWĄ  
TAPETĄ



**WSKAZÓWKA!**

Kupuj WYGODNIE w komplecie  
drzwi + klamka



**Skanuj QR kod**  
sprawdź najczęściej  
zadawane pytania





PORTA HIDE 1.1, Dąb Lorenzo, klamka SIMPLO biała



TRWAŁY  
KOLOR



POMALUJ  
OKLEJ TAPETĄ  
JAK LUBISZ



REKOMENDOWANY  
DLA ALERGIKÓW  
I DZIECI



W ULUBIONYCH  
KOLORACH



ATESTOWANY CPL



model 1.1,  
Lakier Podkładowy



model 1.1,  
Dąb Lorenzo



model 4.A,  
Dąb Lorenzo



Bezprzylgowe standard (otwierane na zewnątrz) - drzwi prawe



Odwrotna przylga (otwierane do wewnątrz) - drzwi lewe

**Skanuj QR kod**  
i poznaj nasze  
promocje



[porta.com.pl/promocje](http://porta.com.pl/promocje)

od 1193 | **1 467,39**

nowa cena kompletu netto | brutto (PLN)

~~od 1500 | 1845,00~~

cena kompletu netto | brutto (PLN)

# PORTA HIDE

PREMIUM ●●●

## KOLORYSTYKA

### Lakier UV Premium



### Lakier UV Premium Plus



### Okleina Naturalna Dąb Satin



### Lakier Podkładowy



do samodzielnego malowania i tapetowania

### Okleina Portadecor



### Okleina Naturalna Select



### Portalamino



### Okleina Lakierowana Matt



### Okleina Naturalna



Okleina Jesion i Orzech dostępna jest w układzie – kwiat.

### Okleina Portaperfect 3D



### Gladstone / Halifax



### Laminat CPL HQ 0,2



## CENNIK NETTO | BRUTTO PLN (zwróć uwagę na DOPLĄTY)

**PROMOCJA CENOWA**  
obowiązuje w okresie od 15.06.2023 do odwołania  
szczegóły na stronie [porta.com.pl/promocje](http://porta.com.pl/promocje)

Skrzydło PORTA HIDE

Modele	Lakier podkładowy	Lakier UV Premium	Lakier UV Premium Plus	Portadecor	Portalamino, Okl. Lakierowana Matt, Portaperfect 3D, CPL HQ gr. I	Gladstone / Halifax	Okl. Naturalna Select	Okl. Naturalna Satin
model 1.1	394   484,62	579   712,17	890   1 094,70	495   608,85	545   670,35	915   1 125,45	1 049   1 290,27	1 159   1 425,57
model 4.A	899   1 105,77	1 084   1 333,32	1 395   1 715,85	1 000   1 230,00	1 050   1 291,50	1 209   1 487,07	1 625   1 998,75	1 735   2 134,05

Ościeżnica PORTA HIDE

Modele	aluminium surowe (do samodzielnego malowania)	lakierowana biała
2 zawiasy	799   982,77	999   1 228,77
3 zawiasy	864   1 062,72	1 064   1 308,72

## INFORMACJE TECHNICZNE

### KONSTRUKCJA SKRZYDŁA

Wypełnienie „plaster miodu” lub płyta wiórowa otworowa wzmocniona wewnętrznym ramiakiem (opcja za dopłatą). Model 4.A w okleinach naturalnych dostępny wyłącznie z wypełnieniem płytą wiórową otworową. Całość obłożona jest płytą HDF. Przygotowanie do skrótu dla wypełnienia z płytą wiórową otworową, maksymalnie 60 mm.

### OŚCIEŻNICE

Ościeżnica ukryta aluminiowa surowa przygotowana do malowania farbą ścienną lub lakierowana na białą.

Przeznaczona do skrzydeł drewnianych o grubości 40 mm.

Zastosowanie do ściany murowanej lub G-K.

Wymiary patrz str. 241, TABELA 2.

### DRZWI ZAWIERAJĄ W KOMPLECIE

- Skrzydło
- Dwa zawiasy 3D dedykowany do kolekcji PORTA HIDE, trzy zawiasy dla wypełnienia płytą wiórowo otworową

- Zamek magnetyczny na klucz zwykły, z blokadą łazienkową lub dostosowany pod wkładkę patentową
- Ościeżnicę ukrytą aluminiową

### UWAGI

- Norma PN EN 14351-2:2018-12
- Uszczelka opadająca w skrzydle z wypełnieniem płytą wiórową otworową
- W komplecie z ościeżnicą lakierowaną na białą, białe zawiasy i biały zaczep zamka.
- Skróty rekuperacyjny, uszczelka opadająca i pakiet akustyczny niedostępne w modelu 4.A

### DOPLĄTY

- wypełnienie płytą wiórową otworową 118 | 145,14
- okl. CPL 0,2 – GRUPA II 54 | 66,42
- pokrycie okleiną Nat. Dąb Satin Biały, Nat. Select Czarna 268 | 329,64
- pokrycie okleiną Nat. Jesion, Dąb 1, Dąb Matowy 50 | 61,50
- pokrycie okleiną Nat. Orzech 180 | 221,40
- podcięcie wentylacyjne lub skróty rekuperacyjny 39 | 47,97
- uszczelka akustyczna opadająca 99 | 121,77
- **PROMOCJA** – pakiet akustyczny 188 | 231,24
- klamka z szyldem (str. 220)

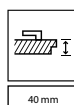
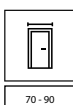

**DOSTĘPNE**  
W MAGAZYNIE  
PRODUCENTA

**KLAMKA**  
ZA 1 GROSZ

**HIDE**  
NIŻSZA  
CENA

**PAKIET**  
AKUSTYCZNY

**NOWOŚĆ**

**TOP**  
KOLEKCJE

DRZWI

# WEWNĄTRZLOKALOWE

03-07

→ Wybierz drzwi **w zależności od potrzeb**

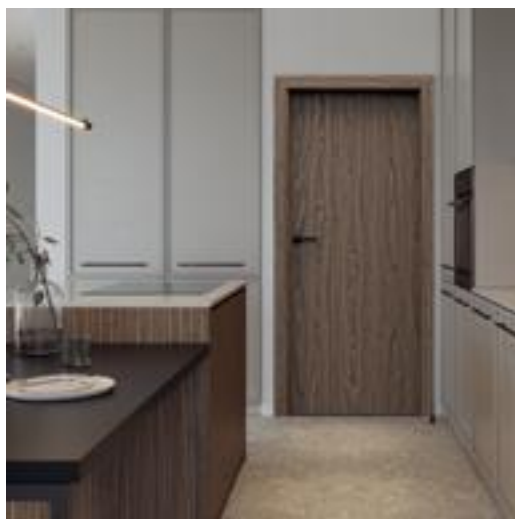

## ✔ DRZWI PEŁNE

Sprawdzą się w pomieszczeniach, w których dużą rolę odgrywają **prywatność i maksymalne wyciszenie** (np. domowe biuro, sypialnia czy pokój nastolatka).



## ✔ DRZWI PRZESZKLONE

**To idealne rozwiązanie w ciemnych pomieszczeniach.** Modele drzwi ramiakowych z mniejszymi matowymi przeszkleniami pozwolą zachować prywatność bez rezygnacji z doświetlenia. Z kolei duże przeszklenia nadadzą loftowego charakteru wnętrzu i optycznie powiększą przestrzeń.



## ✔ DRZWI PERSONALIZOWANE

W naszej ofercie znajdziesz drzwi z bulajem, tablicą magnetyczną, czy lustrem. Ciekawym rozwiązaniem są też drzwi z frezowaniami albo w kolorze Twoich mebli.





**WSKAZÓWKA!**

Kupuj WYGODNIE w komplecie  
skrzydło + ościeżnica + klamka





PORTA VECTOR Premium U, Szary, klamka AZURA



TRWAŁY KOLOR



POWIERZCHNIA  
ODPORNĄ  
NA ZABRUDZENIA



REKOMENDOWANY  
DLA ALERGIKÓW  
I DZIECI



TRWAŁE  
WYKOŃCZENIE



POWIERZCHNIA  
ODPORNĄ  
NA SZOROWANIE



SATYNOWA  
GŁADKOŚĆ



VECTOR T



VECTOR A



VECTOR B



VECTOR C

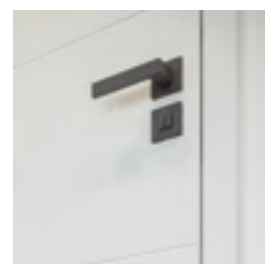

klamka ELEGANTO



zbliżenie na frezowanie



VECTOR E



VECTOR J



VECTOR U



VECTOR V

od 745 | **916,35**  
cena skrzydła netto | brutto (PLN)

# PORTA VECTOR Premium

PREMIUM ●●●

## KOLORYSTYKA

Lakier UV Premium ♥♥♥♥♥



Lakier UV Premium Plus ♥♥♥♥♥

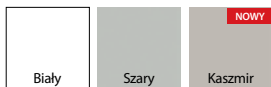

Skanuj QR kod  
i poznaj nasze  
promocje



porta.com.pl/promocje

**K** Uwolnij wyobraźnię! Masz pomysł na własny model?  
Możesz wykonać dowolne frezowanie z PORTA KONTRAKT

## CENNIK NETTO | BRUTTO PLN (zwróć uwagę na DOPLĄTY)

Modele*	Lakier UV Premium	Lakier UV Premium Plus
T	745   916,35	890   1 094,70
pozostałe	810   996,30	955   1 174,65

\* Dotyczy standardowych frezowań.

### ZWRÓĆ UWAGĘ

Jeżeli szukasz drzwi przeszklnych, które będą pasowały do tej kolekcji, zobacz również kolekcję PORTA FOCUS Premium str. 40.

## INFORMACJE TECHNICZNE

### KONSTRUKCJA SKRZYDŁA

Wypełnienie stanowi „plaster miodu” lub płyta wiórowa wzmocniona wewnętrznym ramiakiem (opcja za dopłatą). Całość obłożona jest płytą HDF. Wysokość „220” (modele A, B, C, E, T, U, V, J) zawiera wypełnienie płytą wiórową otworową i trzy zawiasy. Przy opcji „wzmocnienie pod samozamykacz” oraz szerokości „100” wymagany jest 3 zawias.

### AKCESORIA

- Drzwi przylgowe: dwa lub trzy zawiasy czopowe standard lub PRIME
- Drzwi bezprzylgowe i z odwrotną przylgą: dwa zawiasy 3D
- Zamek: na klucz zwykły, z blokadą łazienkową lub dostosowany pod wkładkę patentową
- Pochwyty okrągły (do drzwi przesuwnych)

### OŚCIEŻNICE patrz str. 196 – 214.

#### Rekomendowane ościeżnice przylgowe:

- PORTA SYSTEM w okleinie Lakierowanej Premium oraz w Lakierze UV Premium Plus
- MINIMAX w okleinie Lakierowanej Premium oraz w Lakierze UV Premium Plus

#### Rekomendowane ościeżnice bezprzylgowe:

- PORTA SYSTEM ELEGANCE w okleinie Lakierowanej Premium oraz w Lakierze UV Premium Plus
- PORTA SYSTEM ELEGANCE 90 stopni w okleinie Lakierowanej Premium oraz w Lakierze UV Premium Plus
- LEVEL w okleinie Lakierowanej Premium oraz w Lakierze UV Premium Plus

#### Rekomendowane ościeżnice z odwrotną przylgą:

- PORTA SYSTEM z odwrotną przylgą w okleinie Lakierowanej Premium oraz w Lakierze UV Premium Plus

### UWAGI

- Norma PN EN 14351-2:2018-12.
- Możliwość dowolnego zestawienia wymiarów skrzydeł w drzwiach podwójnych.
- Skrzydło podwójne niedostępne z zamkiem magnetycznym.

- W skrzydłach podwójnych bezprzylgowych występują dwa skrzydła czynne i bierne w rozmiarach „60” ÷ „100”.
- Zawiasy PRIME lub zawiasy 3D – pakowane z ościeżnicą.

### DOPLĄTY

- rozmiar „100”	54   66,42
- wysokość skrzydła „220”	182   223,86
- przygotowanie do skrót (maks. 60 mm)	28   34,44
- wypełnienie płytą wiórową otworową	118   145,14
- wypełnienie płytą wiórową pełną	150   184,50
- tuleje wentylacyjne lub podcięcie wentylacyjne lub skrót rekuperacyjny	39   47,97
- uszczelka akustyczna opadająca	99   121,77
- <b>PROMOCJA</b> – pakiet akustyczny	188   231,24
- zamek czarny i zawiasy czopowe czarne	22   27,06
- zamek magnetyczny z czołem ze stali nierdzewnej	49   60,27
- zamek magnetyczny czarny i zawiasy czopowe czarne w drzwiach przylg.	65   79,95
- zamek magnetyczny czarny lub biały w drzwiach bezprzylg.	65   79,95
- zamek magnetyczny złoty	85   104,55
- <b>PROMOCJA</b> – pakiet PRIME	bez dopłaty
- skrzydła bezprzylgowe trzeci zawias 3D kolor srebrny, biały, czarny (dopłata do ceny ośc.)	113   138,99
- skrzydła bezprzylgowe trzeci zawias 3D kolor złoty (dopłata do ceny ośc.)	130   159,90
- skrzydła bezprzylgowe zawiasy 3D kolor złoty (dopłata do ceny ośc.)	59   72,57
- odwrotna przylga – dopłata do skrzydła	214   263,22
- odwrotna przylga – trzeci zawias 3D, kolor biały, czarny (dopłata do ceny ośc.)	225   276,75
- odwrotna przylga – trzeci zawias 3D, kolor srebrny (dopłata do ceny ośc.)	193   237,39
- odwrotna przylga – zawiasy 3D, kolor złoty (dopłata do ceny ośc.)	59   72,57
- odwrotna przylga – trzeci zawias 3D, kolor złoty (dopłata do ceny ośc.)	235   289,05
- skrzydła przesuwne – pochwyty podłużny	83   102,09
- skrzydła przesuwne – zamek hakowy z pochwytyami bocznymi	179   220,17
- wzmocnienie pod samozamykacz – wymagany 3 zawias	28   34,44
- klamka z szyldelem	(str. 220)

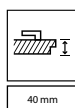
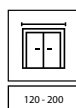
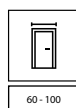
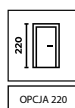



PORTA ART DECO 2, Biały, klamka AZURA złota



TRWAŁY KOLOR



POWIERZCHNIA  
ODPORNA NA  
ZABRUDZENIA



REKOMENDOWANY  
DLA ALERGIKÓW  
I DZIECI



TRWAŁE  
WYKOŃCZENIE



POWIERZCHNIA  
ODPORNA NA  
SZOROWANIE



SATYNOWA  
GŁADKOŚĆ



model 1



model 2



model 3



model 4

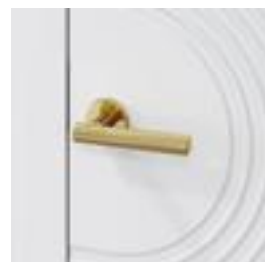

klamka AZURA



zbliżenie na frezowanie  
model 1, 5, 6, 7



zbliżenie na frezowanie  
model 2, 3, 4

NOWOŚĆ



model 5

NOWOŚĆ



model 6

NOWOŚĆ



model 7

od 815 | **1 002,45**

cena skrzydła netto | **brutto (PLN)**

# PORTA ART DECO

PREMIUM ●●●

## KOLORYSTYKA

Lakier UV Premium ◆◆◆◆◆◇



Lakier UV Premium Plus ◆◆◆◆◆◇



## CENNIK NETTO | BRUTTO PLN (zwróć uwagę na DOPLATY)

MODELE	Lakier UV Premium	Lakier UV Premium Plus
1-7	815   1 002,45	960   1 180,80

## INFORMACJE TECHNICZNE

### KONSTRUKCJA SKRZYDŁA

Wypełnienie stanowi „plaster miodu” lub płyta wiórowa wzmocniona wewnętrznym ramiakiem (opcja za dopłatą). Całość obłożona jest płytą HDF. Wysokość „220” zawiera wypełnienie płytą wiórową otworową i trzy zawiasy. Przy opcji „wzmocnienie pod samozamykacz” oraz szerokości „100” wymagany jest 3 zawias.

### AKCESORIA

- Drzwi przylgowe: dwa lub trzy zawiasy czopowe standard lub PRIME
- Drzwi bezprzylgowe i z odwrotną przylgą: dwa zawiasy 3D
- Zamek: na klucz zwykły, z blokadą łazienkową lub dostosowany pod wkładkę patentową
- Pochwyty okrągły (do drzwi przesuwnych)

**OŚCIEŻNICE** patrz str. 196 – 214.

### Rekomendowane ościeżnice przylgowe:

- PORTA SYSTEM w okleinie Lakierowanej Premium oraz w Lakierze UV Premium Plus
- MINIMAX w okleinie Lakierowanej Premium oraz w Lakierze UV Premium Plus

### Rekomendowane ościeżnice bezprzylgowe:

- PORTA SYSTEM ELEGANCE w okleinie Lakierowanej Premium oraz w Lakierze UV Premium Plus
- PORTA SYSTEM ELEGANCE 90 stopni w okleinie Lakierowanej Premium oraz w Lakierze UV Premium Plus
- LEVEL w okleinie Lakierowanej Premium oraz w Lakierze UV Premium Plus

### Rekomendowane ościeżnice z odwrotną przylgą:

- PORTA SYSTEM z odwrotną przylgą w okleinie Lakierowanej Premium oraz w Lakierze UV Premium Plus

### UWAGI

- Norma PN EN 14351-2:2018-12.
- Możliwość dowolnego zestawienia wymiarów skrzydeł w drzwiach podwójnych.
- Skrzydło podwójne niedostępne z zamkiem magnetycznym.

- W skrzydłach podwójnych bezprzylgowych występują dwa skrzydła czynne i bierne w rozmiarach 60-100.
- Modele 2 i 5 niedostępne w wersji przesuwnej.
- Zawiasy PRIME lub zawiasy 3D – pakowane z ościeżnicą.

### DOPLATY

- rozmiar „100”	54   66,42
- wysokość skrzydła „220”	182   223,86
- przygotowanie do skrótu (maks. 60 mm)	28   34,44
- wypełnienie płytą wiórową otworową	118   145,14
- wypełnienie płytą wiórową pełną	150   184,50
- tuleje wentylacyjne lub podcięcie wentylacyjne lub skrót rekuperacyjny	39   47,97
- uszczelka akustyczna opadająca	99   121,77
- <b>PROMOCJA</b> – pakiet akustyczny	188   231,24
- zamek czarny i zawiasy czopowe czarne	22   27,06
- zamek magnetyczny z czołem ze stali nierdzewnej	49   60,27
- zamek magnetyczny czarny i zawiasy czopowe czarne w drzwiach przylg.	65   79,95
- zamek magnetyczny czarny lub biały w drzwiach bezprzylg.	65   79,95
- zamek magnetyczny złoty	85   104,55
- <b>PROMOCJA</b> – pakiet PRIME	bez dopłaty
- skrzydła bezprzylgowe trzeci zawias 3D kolor srebrny, biały, czarny (dopłata do ceny ośc.)	113   138,99
- skrzydła bezprzylgowe trzeci zawias 3D kolor złoty (dopłata do ceny ośc.)	130   159,90
- skrzydła bezprzylgowe zawiasy 3D kolor złoty (dopłata do ceny ośc.)	59   72,57
- odwrotna przylga – dopłata do skrzydła	214   263,22
- odwrotna przylga – trzeci zawias 3D, kolor biały, czarny (dopłata do ceny ośc.)	225   276,75
- odwrotna przylga – trzeci zawias 3D, kolor srebrny (dopłata do ceny ośc.)	193   237,39
- odwrotna przylga – zawiasy 3D, kolor złoty (dopłata do ceny ośc.)	59   72,57
- odwrotna przylga – trzeci zawias 3D, kolor złoty (dopłata do ceny ośc.)	235   289,05
- skrzydła przesuwne – pochwyt podłużny	83   102,09
- skrzydła przesuwne – zamek hakowy z pochwytnymi bocznymi	179   220,17
- wzmocnienie pod samozamykacz – wymagany 3 zawias	28   34,44
- klamka z szyldem	(str. 220)

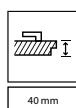
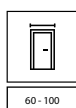
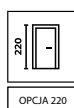

**PAKIET**  
AKUSTYCZNY



PORTA OSLO 1, Biały, klamka LAGO czarna

TRWAŁY  
KOLORPOWIERZCHNIA  
ODPORNĄ NA  
ZABRUDZENIAREKOMENDOWANY  
DLA ALERGIKÓW  
I DZIECITRWAŁE  
WYKOŃCZENIEPOWIERZCHNIA  
ODPORNĄ NA  
SZOROWANIESATYNOWA  
GŁADKOŚĆ

model 1



model 2



model 3



klamka LAGO

zbliżenie na frezowanie  
model 1,2

**Skanuj QR kod**  
i poznaj nasze  
promocje



[porta.com.pl/promocje](https://porta.com.pl/promocje)

od 815 | **1 002,45**  
cena skrzydła netto | brutto (PLN)

**PORTA OSLO**

PREMIUM ●●●

## KOLORYSTYKA

Lakier UV Premium ◆◆◆◆◆



Lakier UV Premium Plus ◆◆◆◆◆◆◆



## CENNIK NETTO | BRUTTO PLN (zwróć uwagę na DOPŁATY)

Modele	Lakier UV Premium	Lakier UV Premium Plus
1-3	815   1 002,45	960   1 180,80

## INFORMACJE TECHNICZNE

### KONSTRUKCJA SKRZYDŁA

Wypełnienie stanowi „plaster miodu” lub płyta wiórowa wzmocniona wewnętrznym ramiakiem (opcja za dopłatą). Całość obłożona jest płytą HDF. Wysokość „220” zawiera wypełnienie płytą wiórową otworową i trzy zawiasy. Przy opcji „wzmocnienie pod samozamykacz” oraz szerokości „100” wymagany jest 3 zawias.

### AKCESORIA

- Drzwi przylgowe: dwa lub trzy zawiasy czopowe standard lub PRIME
- Drzwi bezprzylgowe i z odwrotną przylgą: dwa zawiasy 3D
- Zamek: na klucz zwykły, z blokadą łazienkową lub dostosowany pod wkładkę patentową
- Pochwyty okrągły (do drzwi przesuwanych)

### OŚCIEŻNICE patrz str. 196 – 214.

#### Rekomendowane ościeżnice przylgowe:

- PORTA SYSTEM w okleinie Lakierowanej Premium oraz w Lakierze UV Premium Plus
- MINIMAX w okleinie Lakierowanej Premium oraz w Lakierze UV Premium Plus

#### Rekomendowane ościeżnice bezprzylgowe:

- PORTA SYSTEM ELEGANCE w okleinie Lakierowanej Premium oraz w Lakierze UV Premium Plus
- PORTA SYSTEM ELEGANCE 90 stopni w okleinie Lakierowanej Premium oraz w Lakierze UV Premium Plus
- LEVEL w okleinie Lakierowanej Premium oraz w Lakierze UV Premium Plus

#### Rekomendowane ościeżnice z odwrotną przylgą:

- PORTA SYSTEM z odwrotną przylgą w okleinie Lakierowanej Premium oraz w Lakierze UV Premium Plus

### UWAGI

- Norma PN EN 14351-2:2018-12.
- Możliwość dowolnego zestawienia wymiarów skrzydeł w drzwiach podwójnych.
- Skrzydło podwójne niedostępne z zamkiem magnetycznym.

- W skrzydłach podwójnych bezprzylgowych występują dwa skrzydła czynne i bierne w rozmiarach „60” ÷ „100”.
- Zawiasy PRIME lub zawiasy 3D – pakowane z ościeżnicą.

### DOPŁATY

- rozmiar „100”	54   66,42
- wysokość skrzydła „220”	182   223,86
- przygotowanie do skrót (maks. 60 mm)	28   34,44
- wypełnienie płytą wiórową otworową	118   145,14
- wypełnienie płytą wiórową pełną	150   184,50
- podcięcie wentylacyjne	39   47,97
- uszczelka akustyczna opadająca	99   121,77
- <b>PROMOCJA</b> – pakiet akustyczny	188   231,24
- zamek czarny i zawiasy czopowe czarne	22   27,06
- zamek magnetyczny z czołem ze stali nierdzewnej	49   60,27
- zamek magnetyczny czarny i zawiasy czopowe czarne w drzwiach przylg.	65   79,95
- zamek magnetyczny czarny lub biały w drzwiach bezprzylg.	65   79,95
- zamek magnetyczny złoty	85   104,55
- <b>PROMOCJA</b> – pakiet PRIME	bez dopłaty
- skrzydła bezprzylgowe trzeci zawias 3D kolor srebrny, biały, czarny (dopłata do ceny ośc.)	113   138,99
- skrzydła bezprzylgowe trzeci zawias 3D kolor złoty (dopłata do ceny ośc.)	130   159,90
- skrzydła bezprzylgowe zawiasy 3D kolor złoty (dopłata do ceny ośc.)	59   72,57
- odwrotna przylga – dopłata do skrzydła	214   263,22
- odwrotna przylga – trzeci zawias 3D, kolor biały, czarny (dopłata do ceny ośc.)	225   276,75
- odwrotna przylga – trzeci zawias 3D, kolor srebrny (dopłata do ceny ośc.)	193   237,39
- odwrotna przylga – zawiasy 3D, kolor złoty (dopłata do ceny ośc.)	59   72,57
- odwrotna przylga – trzeci zawias 3D, kolor złoty (dopłata do ceny ośc.)	235   289,05
- skrzydła przesuwne – pochwyty podłużny	83   102,09
- skrzydła przesuwne – zamek hakowy z pochwytyami bocznymi	179   220,17
- wzmocnienie pod samozamykacz – wymagany 3 zawias	28   34,44
- klamka z szyldem	(str. 220)

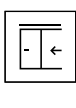
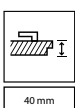
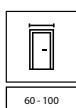
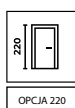



PORTA FOCUS Premium 4.A, Biały, klamka ELEGANTO czarna



TRWAŁY KOLOR



POWIERZCHNIA  
ODPORNĄ NA  
ZABRUDZENIA



REKOMENDOWANY  
DLA ALERGIKÓW  
I DZIECI



BEZPIECZNA  
SZYBA  
LAMINOWANA



POWIERZCHNIA  
ODPORNĄ NA  
SZOROWANIE



SATYNOWA  
GŁADKOŚĆ

modele z szybą



PORTA FOCUS  
model 4.A



PORTA FOCUS  
model 4.B



PORTA FOCUS  
model 4.C



klamka FIUMO



łączenie z szybą „na kant”  
skrzydło bezprzylgowe

modele pełne



PORTA FOCUS  
model 5.A



PORTA FOCUS  
model 5.B

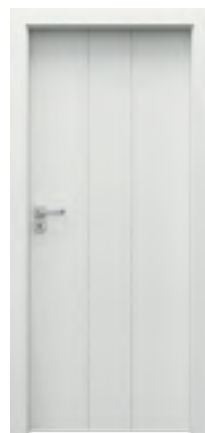

PORTA FOCUS  
model 5.C



łączenie z szybą „na kant”  
skrzydło przylgowe



od 809 | **995,07**  
cena skrzydła netto | brutto (PLN)

# PORTA FOCUS Premium

PREMIUM ●●●

## KOLORYSTYKA

Lakier UV Premium ◆◆◆◆◆◇



Lakier UV Premium Plus ◆◆◆◆◆◇



Skanuj QR kod  
i poznaj nasze  
promocje



porta.com.pl/promocje

## CENNIK NETTO | BRUTTO PLN (zwróć uwagę na DOPLATY)

Modele	Lakier UV Premium	Lakier UV Premium Plus
4.A	1 249   1 536,27	1 395   1 715,85
4.B	1 375   1 691,25	1 520   1 869,60
4.C	1 309   1 610,07	1 455   1 789,65
5.A, 5.B, 5.C	809   995,07	955   1 174,65

## INFORMACJE TECHNICZNE

### KONSTRUKCJA SKRZYDŁA

Wypełnienie stanowi „plaster miodu” lub płyta wiórowa (opcja za dopłatą).  
Całość obłożona jest płytą HDF. Przy opcji szerokości „100” wymagany jest 3 zawias.

### WYKOŃCZENIE

Modele przeszklone z szybą laminowaną bezpieczną o gr. 8 mm matową.  
Model 4.A możliwy do zamówienia z szybą czarną.

### AKCESORIA

- Drzwi przylgowe: dwa lub trzy zawiasy czopowe standard lub PRIME
- Drzwi bezprzylgowe i z odwrotną przylgą: dwa zawiasy 3D
- Zamek: na klucz zwykły, z blokadą wc, dostosowany pod wkładkę patentową

### OŚCIEŻNICE patrz str. 196 – 214.

#### Rekomendowane ościeżnice przylgowe:

- PORTA SYSTEM
- MINIMAX

#### Rekomendowane ościeżnice bezprzylgowe:

- PORTA SYSTEM ELEGANCE
- PORTA SYSTEM ELEGANCE 90 stopni
- LEVEL

#### Rekomendowane ościeżnice z odwrotną przylgą:

- PORTA SYSTEM z odwrotną przylgą

### UWAGI

- Norma PN EN 14351-2:2018-12.
- Możliwość dowolnego zestawienia wymiarów skrzydeł w drzwiach podwójnych.
- Skrzydło podwójne niedostępne z zamkiem magnetycznym.
- W skrzydłach podwójnych bezprzylgowych występują dwa skrzydła czynne i bierne w rozmiarach „60” +/- „100”.
- Stały wymiar szyb, model 4.A.

- W wykonaniu z odwrotną przylgą niedostępne podcięcie wentylacyjne (poza modelem 4.A).
- Model 4.B dostępny jedynie z wypełnieniem płytą wiórową otworową (bez dodatkowej dopłaty).
- Zawiasy PRIME lub zawiasy 3D – pakowane z ościeżnicą.

### DOPLATY

- rozmiar „100” 54 | 66,42
- przygotowanie do skrótu (maks. 60 mm) 28 | 34,44
- wypełnienie płytą wiórową otworową 118 | 145,14
- wypełnienie płytą wiórową pełną 150 | 184,50
- podcięcie wentylacyjne 39 | 47,97
- uszczelka akustyczna opadająca (modele z gr. 5) 99 | 121,77
- **PROMOCJA** – pakiet akustyczny (modele z gr. 5) 188 | 231,24
- czarna szyba – model 4.A 172 | 211,56
- zamek czarny i zawiasy czopowe czarne 22 | 27,06
- zamek magnetyczny z czolem ze stali nierdzewnej 49 | 60,27
- zamek magnetyczny czarny i zawiasy czopowe czarne w drzwiach przylg. 65 | 79,95
- zamek magnetyczny czarny lub biały w drzwiach bezprzylg. 65 | 79,95
- zamek magnetyczny złoty 85 | 104,55
- **PROMOCJA** – pakiet PRIME bez dopłaty
- skrzydła bezprzylgowe trzeci zawias 3D kolor srebrny, biały, czarny (dopłata do ceny ośc.) 113 | 138,99
- skrzydła bezprzylgowe trzeci zawias 3D kolor złoty (dopłata do ceny ośc.) 130 | 159,90
- skrzydła bezprzylgowe zawiasy 3D kolor złoty (dopłata do ceny ośc.) 59 | 72,57
- odwrotna przylga – dopłata do skrzydła 214 | 263,22
- odwrotna przylga – trzeci zawias 3D, kolor biały, czarny (dopłata do ceny ośc.) 225 | 276,75
- odwrotna przylga – trzeci zawias 3D, kolor srebrny (dopłata do ceny ośc.) 193 | 237,39
- odwrotna przylga – zawiasy 3D, kolor złoty (dopłata do ceny ośc.) 59 | 72,57
- odwrotna przylga – trzeci zawias 3D, kolor złoty (dopłata do ceny ośc.) 235 | 289,05
- skrzydła przesuwne – pochwyty podłużny 83 | 102,09
- skrzydła przesuwne – zamek hakowy z pochwyty bocznymi 179 | 220,17
- klamka z szyldem (str. 220)

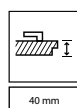
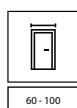



PORTA DUO 4.0, Kaszmir z Dębem Matowym Ciemnym, klamka FIORO czarny



TRWAŁY  
KOLOR



POWIERZCHNIA  
ODPORNĄ  
NA ZABRUDZENIA



REKOMENDOWANY  
DLA ALERGIKÓW  
I DZIECI



POWIERZCHNIA  
ODPORNĄ  
NA SZOROWANIE



model 4.0



model 4.A



klamka ELEGANTO, model 4.A



klamka ELEGANTO, model 4.0



model 4.0



model 4.A

od 1125 | **1 383,75**

cena skrzydła netto | **brutto (PLN)**

# PORTA DUO

PREMIUM ●●●

## KOLORYSTYKA PANELU SZEROKIEGO

Lakier UV Premium Plus ◆◆◆◆◆◆◆

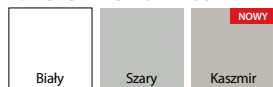

## KOLORYSTYKA PANELU WĄSKIEGO

Okleina Portadecor ◆◆◆◆◆◆◆



Portalamino ◆◆◆◆◆◆◆

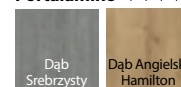

Okleina Portaperfect 3D ◆◆◆◆◆◆◆

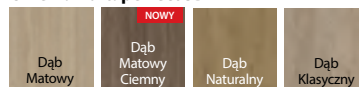

Okleina Naturalna ◆◆◆◆◆◆◆



Okleina Naturalna Dąb Satin ◆◆◆◆◆◆◆



## CENNIK NETTO | BRUTTO PLN (zwróć uwagę na DOPŁATY)

PORTA DUO	Portadecor	Portaperfect 3D, Portalamino	Okł. Naturalna Dąb	Okł. Naturalna Dąb Satin
4.0	1125   1 383,75	1225   1 506,75	1349   1 659,27	1410   1 734,30
4.A	1249   1 536,27	1349   1 659,27	1475   1 814,25	1535   1 888,05

## INFORMACJE TECHNICZNE

### KONSTRUKCJA SKRZYDŁA

Wypełnienie stanowi płyta wiórowa otworowa. Przygotowanie do skrótu w modelu 4.0 maksymalnie 60 mm. Przy opcji szerokości „100” wymagany jest 3 zawias.

### WYKOŃCZENIE

Skrzydło składa się z części szerokiej lakierowanej oraz panelu wąskiego, pokrytego okleiną naturalną lub syntetyczną. Wzór przeszkłony z szybą matową hartowaną lub czarną laminowaną bezpieczną (opcja za dopłatą) o grubości 8 mm, która stanowi element konstrukcyjny skrzydła. Część lakierowana – satynowana gładka powierzchnia lakieru uzyskana dzięki technologii lakierowania UV. Część w okleinie naturalnej – zabezpieczona jest ekologicznymi lakierami wodnymi, utwardzone w technologii UV (półmat).

### AKCESORIA

- Dwa zawiasy 3D
- Zamek na klucz zwykły, z blokadą łazienkową, dostosowany pod wkładkę patentową

### OŚCIEŻNICE patrz str. 196 – 214.

- PORTA SYSTEM ELEGANCE w Lakierze UV Premium Plus lub kolorze panelu wąskiego
- PORTA SYSTEM ELEGANCE 90 stopni w Lakierze UV Premium Plus lub kolorze panelu wąskiego
- LEVEL w Lakierze UV Premium Plus

### UWAGI

- Norma PN EN 14351-2:2018-12.
- Możliwość dowolnego zestawienia wymiarów skrzydeł w drzwiach podwójnych.
- Skrzydło podwójne niedostępne z zamkiem magnetycznym.
- W skrzydłach podwójnych bezprzylgowych występują dwa skrzydła czynne i bierne w rozmiarach „60”÷„100”.
- Model 4.A możliwy do zamówienia z szybą czarną
- Stały wymiar szyb, model 4.A.
- Zawiasy pakowane z ościeżnicą.

### DOPLATY

- rozmiar „100” 54 | 66,42
- podcięcie wentylacyjne 39 | 47,97
- uszczelka akustyczna opadająca - model 4.0 99 | 121,77
- czarna szyba – model 4.A 172 | 211,56
- zamek magnetyczny z czołem ze stali nierdzewnej 49 | 60,27
- zamek magnetyczny czarny lub biały 65 | 79,95
- zamek magnetyczny złoty 85 | 104,55
- trzeci zawias 3D kolor srebrny, biały, czarny (dopłata do ceny ośc.) 113 | 138,99
- trzeci zawias 3D kolor złoty (dopłata do ceny ośc.) 130 | 159,90
- zawiasy 3D kolor złoty (dopłata do ceny ośc.) 59 | 72,57
- klamka z szyldem (str. 220)

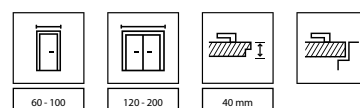



PORTA DESIRE 4, wysokość „220”, Biały, klamka FIORO czarna



TRWAŁY KOLOR



POWIERZCHNIA ODPORNA NA ZABRUDZENIA



DETAL MA ZNACZENIE



REKOMENDOWANY DLA ALERGIKÓW I DZIECI



TRWAŁY I GŁADKI LAKIER



POWIERZCHNIA ODPORNA NA SZOROWANIE



model 1



model 2



model 3



model 4



intarsja srebrna, model 3



intarsja czarna, model 3

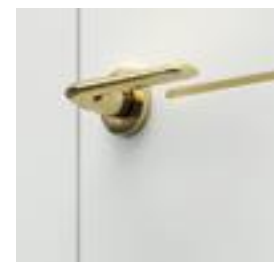

intarsja złota, model 3

**NOWOŚĆ**



model 5

**NOWOŚĆ**



model 6

1008 | **1 239,84**

cena skrzydła netto | brutto (PLN)

**PORTA DESIRE**

PREMIUM ●●●

**KOLORYSTYKA****Lakier UV Premium Plus** ◆◆◆◆◆◆◆◆Skanuj QR kod  
i poznaj nasze  
promocje

porta.com.pl/promocje

**CENNIK NETTO | BRUTTO PLN (zwróć uwagę na DOPLATY)**

Modele	Lakier UV Premium Plus
1	1 008   1 239,84
2 - 6	1 119   1 376,37

**INFORMACJE TECHNICZNE****KONSTRUKCJA SKRZYDŁA**

Wypełnienie stanowi płyta wiórowa otworowa wzmocniona wewnętrznym ramiakiem. Całość obłożona jest płytą HDF. Wysokość „220” zawiera trzy zawiasy. Przy opcji szerokości „100” wymagany jest 3 zawias. Przygotowanie do skrótu maksymalnie 60 mm.

**WYKOŃCZENIE**

Model 3, 4, 5 i 6 z intarsjami (intarsje w kolorze srebrnym, złotym lub czarnym).

**AKCESORIA**

- Drzwi przylgowe: trzy zawiasy czopowe standard lub PRIME
- Drzwi bezprzylgowe i z odwrótną przylgą: dwa zawiasy 3D
- Zamek z czołem srebrny lub złoty połysk: na klucz zwykły, z blokadą łazienkową lub dostosowany pod wkładkę patentową

**OŚCIEŻNICE** patrz str. 196 – 214.**Rekomendowane ościeżnice przylgowe:**

- PORTA SYSTEM w Lakierze UV Premium Plus
- MINIMAX w Lakierze UV Premium Plus

**Rekomendowane ościeżnice bezprzylgowe:**

- PORTA SYSTEM ELEGANCE w Lakierze UV Premium Plus
- PORTA SYSTEM ELEGANCE 90 stopni w Lakierze UV Premium Plus
- LEVEL w Lakierze UV Premium Plus

**Rekomendowane ościeżnice z odwrótną przylgą:**

- PORTA SYSTEM z odwrótną przylgą w Lakierze UV Premium Plus

**UWAGI**

- Norma PN EN 14351-2:2018-12.
- Możliwość dowolnego zestawienia wymiarów skrzydeł w drzwiach podwójnych.
- Skrzydło podwójne niedostępne z zamkiem magnetycznym.

- W skrzydłach podwójnych bezprzylgowych występują dwa skrzydła czynne i bierne w rozmiarach „60” ÷ „100”.
- Zawiasy PRIME lub zawiasy 3D – pakowane z ościeżnicą.
- Skrzydła suwane niedostępne z zamkiem hakowym łazienkowym.

**DOPLATY**

- rozmiar „100”	54   66,42
- wysokość skrzydła „220”	182   223,86
- zamiana płyty otworowej na pełną (wysokość „200”)	32   39,36
- podcięcie wentylacyjne	39   47,97
- uszczelka akustyczna opadająca	99   121,77
- zamek czarny i zawiasy czopowe czarne	22   27,06
- zamek magnetyczny z czołem ze stali nierdzewnej	49   60,27
- zamek magnetyczny czarny i zawiasy czopowe czarne w drzwiach przylg.	65   79,95
- zamek magnetyczny czarny lub biały w drzwiach bezprzylg.	65   79,95
- zamek magnetyczny złoty	85   104,55
- skrzydła bezprzylgowe trzeci zawias 3D kolor srebrny, biały, czarny (dopłata do ceny ośc.)	113   138,99
- skrzydła bezprzylgowe trzeci zawias 3D kolor złoty (dopłata do ceny ośc.)	130   159,90
- skrzydła bezprzylgowe zawiasy 3D kolor złoty (dopłata do ceny ośc.)	59   72,57
- odwrrotna przylga – dopłata do skrzydła	214   263,22
- odwrrotna przylga – trzeci zawias 3D, kolor biały, czarny (dopłata do ceny ośc.)	225   276,75
- odwrrotna przylga – trzeci zawias 3D, kolor srebrny (dopłata do ceny ośc.)	193   237,39
- odwrrotna przylga – zawiasy 3D, kolor złoty (dopłata do ceny ośc.)	59   72,57
- odwrrotna przylga – trzeci zawias 3D, kolor złoty (dopłata do ceny ośc.)	235   289,05
- skrzydła przesuwne – pochwyt podłużny	83   102,09
- skrzydła przesuwne – zamek hakowy z pochwytami bocznymi	179   220,17
- klamka z szyldem	(str. 220)

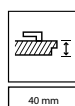
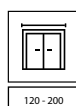
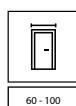
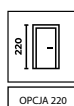



PORTA GRANDE A.1 z szybą ryflowaną, Kaszmir, klamka AZURA złoty



TRWAŁY  
KOLOR



POWIERZCHNIA  
ODPORNĄ  
NA ZABRUDZENIA



REKOMENDOWANY  
DLA ALERGIKÓW  
I DZIECI



TRWAŁY  
I GŁADKI  
LAKIER



BEZPIECZNA  
SZYBA  
LAMINOWANA



model A.0



model A.1

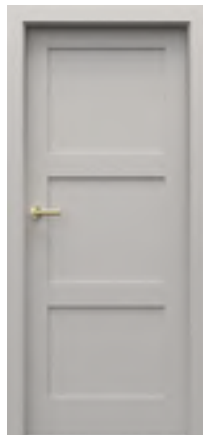

model B.0

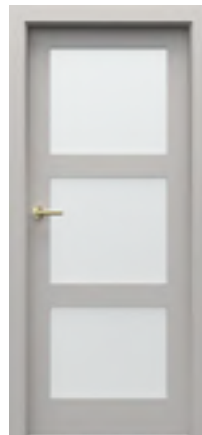

model B.3

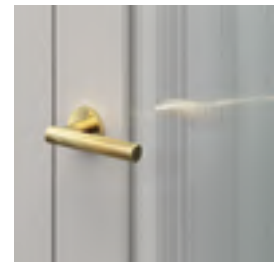

klamka AZURA, szyba ryflowana  
w modelu A.1



lustro - opcja dostępna  
w modelu A.1



model C.0



model D.0



model G.4, szyba matowa



model G.4, szyba czarna  
(opcja za dopłatą)

od 1235 | **1 519,05**  
cena skrzydła netto | **brutto (PLN)**

# PORTA GRANDE

PREMIUM ●●●

## KOLORYSTYKA

Lakier UV Premium Plus ◆◆◆◆◆◆◆◆



Skanuj QR kod  
i poznaj nasze  
promocje



porta.com.pl/promocje

## CENNIK NETTO | BRUTTO PLN (zwróć uwagę na DOPŁATY)

Modele	Lakier UV Premium Plus
A	1 235   1 519,05
B, C, D	1 329   1 634,67
G	1 379   1 696,17

## INFORMACJE TECHNICZNE

### KONSTRUKCJA SKRZYDŁA

Konstrukcja ramowo-płycinowa. Skrzydła w zależności od wzoru składają się z ramiaków poziomych szyb matowych laminowanych bezpiecznych o grubości 6 mm. Płyciny o grubości 6 mm, w modelu A.0 12 mm. Przygotowanie do skrótu maksymalnie 60 mm. Przy opcji szerokości „100” wymagany jest 3 zawias.

### WYKOŃCZENIE

Model A.1 możliwy do wykonania z lustrem na jedną lub na dwie strony. Przy wyborze skrzydła z lustrem na jedną stronę z drugiej znajduje się płyta płaska. Możliwość zmiany szyby na przezroczystą hartowaną 6 mm lub w modelu A.1 za dopłatą na szybę ryflowaną hartowaną 6 mm.

### AKCESORIA

- Drzwi przylgowe: trzy zawiasy czopowe standard lub PRIME
- Drzwi bezprzylgowe i z odwrotną przylgą: dwa zawiasy 3D
- Zamek z czołem srebrny lub złoty połysk: na klucz zwykły, z blokadą łazienkową lub dostosowany pod wkładkę patentową
- Pochwyty okrągły (do drzwi przesuwnych)

### OŚCIEŻNICE patrz str. 196 – 214.

#### Rekomendowane ościeżnice przylgowe:

- PORTA SYSTEM w Lakierze UV Premium Plus
- MINIMAX w Lakierze UV Premium Plus

#### Rekomendowane ościeżnice bezprzylgowe:

- PORTA SYSTEM ELEGANCE w Lakierze UV Premium Plus
- PORTA SYSTEM ELEGANCE 90 stopni w Lakierze UV Premium Plus
- LEVEL w Lakierze UV Premium Plus

#### Rekomendowane ościeżnice z odwrotną przylgą:

- PORTA SYSTEM z odwrotną przylgą w Lakierze UV Premium Plus

### UWAGI

- Norma PN EN 14351-2:2018-12.
- Możliwość dowolnego zestawienia wymiarów skrzydeł w drzwiach podwójnych.
- Skrzydło podwójne niedostępne z zamkiem magnetycznym.
- W skrzydłach podwójnych bezprzylgowych występują dwa skrzydła czynne i bierne w rozmiarach „60” ÷ „100”.
- Zawiasy PRIME lub zawiasy 3D – pakowane z ościeżnicą.

### DOPŁATY

- rozmiar „100”	54   66,42
- podcięcie wentylacyjne	39   47,97
- czarna szyba 1 szt. – gr. G	27   33,21
- szyba ryflowana – model A.1	200   246,00
- szyba przezroczysta	bez dopłaty
- lustro na dwie strony	321   394,83
- lustro na jedną stronę	161   198,03
- zamek czarny i zawiasy czopowe czarne	22   27,06
- zamek magnetyczny z czołem ze stali nierdzewnej	49   60,27
- zamek magnetyczny czarny i zawiasy czopowe czarne w drzwiach przylg.	65   79,95
- zamek magnetyczny czarny lub biały w drzwiach bezprzylg.	65   79,95
- zamek magnetyczny złoty	85   104,55
- skrzydła bezprzylgowe trzeci zawias 3D kolor srebrny, biały, czarny (dopłata do ceny ośc.)	113   138,99
- skrzydła bezprzylgowe trzeci zawias 3D kolor złoty (dopłata do ceny ośc.)	130   159,90
- skrzydła bezprzylgowe zawiasy 3D kolor złoty (dopłata do ceny ośc.)	59   72,57
- odwrotna przylga – dopłata do skrzydła	214   263,22
- odwrotna przylga – trzeci zawias 3D, kolor biały, czarny (dopłata do ceny ośc.)	225   276,75
- odwrotna przylga – trzeci zawias 3D, kolor srebrny (dopłata do ceny ośc.)	193   237,39
- odwrotna przylga – zawiasy 3D, kolor złoty (dopłata do ceny ośc.)	59   72,57
- odwrotna przylga – trzeci zawias 3D, kolor złoty (dopłata do ceny ośc.)	235   289,05
- skrzydła przesuwne – pochwyty podłużny	83   102,09
- skrzydła przesuwne – zamek hakowy z pochwytyami bocznymi	179   220,17
- klamka z szyldem	(str. 220)

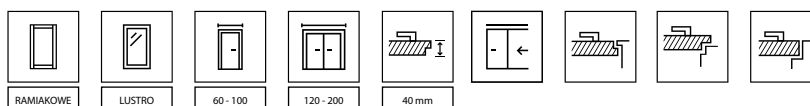

DOSTĘPNE  
W MAGAZYNIE  
PRODUCENTA

TOP  
KOLEKCJE



PORTA FACTOR 3, Biały, klamka ORGANIC czarny struktura



TRWAŁY  
KOLOR



REKOMENDOWANY  
DLA ALERGIKÓW  
I DZIECI



model 0



model 1



model 2

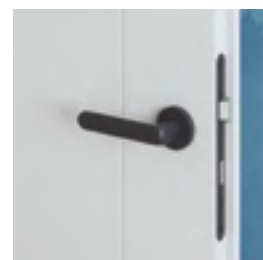

klamka ORGANIC



zbliżenie na frezowanie



model 3



model 4



od 525 | **645,75**  
cena skrzydła netto | **brutto (PLN)**

# PORTA FACTOR

STANDARD ●●●○

## KOLORYSTYKA

Lakier UV Standard ♥♥♥♥♥



Biały

## CENNIK NETTO | BRUTTO PLN (zwróć uwagę na DOPLATY)

Modele	Lakier UV Standard
0	525   645,75
1 - 4	629   773,67

## INFORMACJE TECHNICZNE

### KONSTRUKCJA SKRZYDŁA

Wypełnienie stanowi „plaster miodu” lub płyta wiórowa wzmocniona wewnętrznym ramiakiem (opcja za dopłatą). Całość obłożona jest płytą HDF. Wypełnienie płyta wiórowa zawiera przygotowanie do skrótów w standardzie. Rozmiar „110” dostępny tylko z wypełnieniem płytą wiórową. Przy opcji „wzmocnienie pod samozamykacz” oraz szerokości „100” i „110” wymagany jest 3 zawias.

### AKCESORIA

- Drzwi przylgowe: dwa lub trzy zawiasy czopowe standard lub PRIME (za dopłatą)
- Drzwi bezprzylgowe, z odwrotną przylgą: dwa zawiasy 3D
- Zamek: na klucz zwykły, z blokadą łazienkową lub dostosowany pod wkładkę patentową
- Pochwyty okrągły (do drzwi przesuwnych)

**OŚCIEŻNICE** patrz str. 196 – 214.

### Rekomendowane ościeżnice przylgowe:

- PORTA SYSTEM w Okleinie lakierowanej Premium
- MINIMAX w Okleinie lakierowanej Premium
- STALOWE

### Rekomendowane ościeżnice bezprzylgowe:

- PORTA SYSTEM ELEGANCE w Okleinie lakierowanej Premium
- PORTA SYSTEM ELEGANCE 90 stopni w Okleinie lakierowanej Premium

### Rekomendowane ościeżnice z odwrotną przylgą:

- PORTA SYSTEM z odwrotną przylgą w Okleinie lakierowanej Premium

### UWAGI

- Norma PN EN 14351-2:2018-12.
- Możliwość dowolnego zestawienia wymiarów skrzydeł w drzwiach podwójnych.
- Skrzydło podwójne niedostępne z zamkiem magnetycznym.
- W skrzydłach podwójnych bezprzylgowych występują dwa skrzydła czynne i bierne w rozmiarach „60”- „100”.
- Zawiasy PRIME lub zawiasy 3D – pakowane z ościeżnicą.

### DOPLATY

- rozmiar „100”, „110”	54   66,42
- przygotowanie do skrótów (maks. 60 mm)	28   34,44
- wypełnienie płytą wiórową otworową	118   145,14
- wypełnienie płytą wiórową pełną	150   184,50
- podcięcie, tuleje lub kratka wentylacyjna	39   47,97
- uszczelka akustyczna opadająca	99   121,77
- <b>PROMOCJA</b> – pakiet akustyczny	188   231,24
- zawiasy PRIME (dotyczy dedykowanych ościeżnic)	22   27,06
- zamek PRIME z czołem połysk (srebrny lub złoty)	11   13,53
- zamek czarny i zawiasy czopowe czarne	22   27,06
- zamek magnetyczny z czołem ze stali nierdzewnej	49   60,27
- zamek magnetyczny czarny i zawiasy czopowe czarne w drzwiach przylg.	65   79,95
- zamek magnetyczny czarny lub biały w drzwiach bezprzylg.	65   79,95
- zamek magnetyczny złoty	85   104,55
- skrzydła bezprzylgowe trzeci zawias 3D kolor srebrny, biały, czarny (dopłata do ceny ośc.)	113   138,99
- skrzydła bezprzylgowe trzeci zawias 3D kolor złoty (dopłata do ceny ośc.)	130   159,90
- skrzydła bezprzylgowe zawiasy 3D kolor złoty (dopłata do ceny ośc.)	59   72,57
- odwrotna przylga – dopłata do skrzydła	214   263,22
- odwrotna przylga – trzeci zawias 3D, kolor biały, czarny (dopłata do ceny ośc.)	225   276,75
- odwrotna przylga – trzeci zawias 3D, kolor srebrny (dopłata do ceny ośc.)	193   237,39
- odwrotna przylga – zawiasy 3D, kolor złoty (dopłata do ceny ośc.)	59   72,57
- odwrotna przylga – trzeci zawias 3D, kolor złoty (dopłata do ceny ośc.)	235   289,05
- skrzydła przesuwne – pochwyty podłużny	83   102,09
- skrzydła przesuwne – zamek hakowy z pochwyty bocznymi	179   220,17
- wzmocnienie pod samozamykacz – wymagany 3 zawias	28   34,44
- klamka z szyldem	(str. 220)

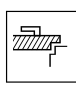
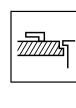
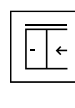
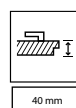
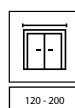
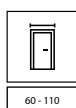

**PAKIET**  
AKUSTYCZNY



PORTA ROYAL A, Biały, klamka FIUMO srebrna



REKOMENDOWANY  
DLA ALERGIKÓW  
I DZIECI



PORTA ROYAL  
model A



LONDYN  
model P



LONDYN  
model B



LONDYN  
model C



PORTA ROYAL  
model P



WIEDEN  
model P



WIEDEN  
model B



WIEDEN  
model C

od 520 | **639,60**cena skrzydła netto | **brutto (PLN)**

# PORTA ROYAL PREMIUM, LONDYN, WIEDEŃ

ECONOMIC ●○○

## KOLORYSTYKA PORTA ROYAL, LONDYN

**Lakier Premium** ♥♥♥♥◇◇Wykończenie dostępne w kolekcji LONDYN i ROYAL  
- gładka powierzchniaLONDYN, WIEDEŃ  
słój drewnaLONDYN, ROYAL  
gładka powierzchnia

## KOLORYSTYKA LONDYN, WIEDEŃ

**Lakier Standard** ♥♥◇◇◇◇Wykończenie dostępne w kolekcji LONDYN i WIEDEŃ  
- powierzchnia z widocznymi słojami drewna

## CENNIK NETTO | BRUTTO PLN (zwróć uwagę na DOPŁATY)

ROYAL	Lakier Premium
A, P	819   1 007,37

NOWOŚĆ	
LONDYN	Lakier Premium
P	819   1 007,37
O	974   1 198,02
B	1 078   1 325,94
C	1 138   1 399,74

LONDYN, WIEDEŃ	Lakier Standard
P	520   639,60
O	675   830,25
B	779   958,17
C	839   1 031,97

## INFORMACJE TECHNICZNE

### KONSTRUKCJA SKRZYDŁA

Wypełnienie stabilizujące lub płyta wiórowa pełna (PORTA ROYAL - opcja za dopłatą) dwustronnie obłożone tłoczoną płytą HDF. Przy opcji „wzmocnienie pod samozamykacz” wymagany jest 3 zawias.

### AKCESORIA

- Drzwi przylgowe (PORTA ROYAL, LONDYN, WIEDEŃ): dwa lub trzy zawiasy czopowe standard lub PRIME
- Drzwi bezprzylgowe (PORTA ROYAL): dwa zawiasy 3D
- Zamek: na klucz zwykły, z blokadą łazienkową lub dostosowany pod wkładkę patentową
- Szyba wzór: „chinchilla” (LONDYN, WIEDEŃ)
- Pochwyty okrągły (do drzwi przesuwnych)

**OŚCIEŻNICE** patrz str. 196 – 214.

### Rekomendowane ościeżnice przylgowe:

- PORTA SYSTEM w okleinie Portadecor lub w Okleinie Lakierowanej Premium (PORTA ROYAL, LONDYN)
- MINIMAX w okleinie Portadecor lub w Okleinie Lakierowanej Premium (PORTA ROYAL, LONDYN)
- STALOWE

### Rekomendowane ościeżnice bezprzylgowe (PORTA ROYAL):

- PORTA SYSTEM ELEGANCE w Okleinie Lakierowanej Premium
- PORTA SYSTEM ELEGANCE 90 stopni w Okleinie Lakierowanej Premium
- LEVEL w Okleinie Lakierowanej Premium

### UWAGI

- Norma PN EN 14351-2:2018-12.
- Możliwość dowolnego zestawienia wymiarów skrzydeł w drzwiach podwójnych.
- Skrzydło podwójne niedostępne z zamkiem magnetycznym.
- W skrzydłach podwójnych bezprzylgowych występują dwa skrzydła czynne i bierne w rozmiarach „60” ⇄ „100”.
- LONDYN, WIEDEŃ: W związku z użyciem różnych materiałów, może wystąpić niewielka różnica kolorystyczna między skrzydłem a ramką.
- Zawiasy PRIME lub zawiasy 3D – pakowane z ościeżnicą.

### DOPŁATY PORTA ROYAL

- przygotowanie do skrótu (maks. 60 mm) 28 | 34,44
- wypełnienie płytą wiórową pełną 150 | 184,50
- tuleje lub podcięcie wentylacyjne 39 | 47,97
- uszczelka akustyczna opadająca 99 | 121,77
- zamek czarny i zawiasy czopowe czarne 22 | 27,06
- zamek magnetyczny z czołem ze stali nierdzewnej 49 | 60,27
- zamek magnetyczny czarny i zawiasy czopowe czarne w drzwiach przylg. 65 | 79,95
- zamek magnetyczny czarny lub biały w drzwiach bezprzylg. 65 | 79,95
- zamek magnetyczny złoty 85 | 104,55
- **PROMOCJA** – pakiet PRIME bez dopłaty
- skrzydła bezprzylgowe trzeci zawias 3D kolor srebrny, biały, czarny (dopłata do ceny ośc.) 113 | 138,99
- skrzydła bezprzylgowe trzeci zawias 3D kolor złoty (dopłata do ceny ośc.) 130 | 159,90
- skrzydła bezprzylgowe zawiasy 3D kolor złoty (dopłata do ceny ośc.) 59 | 72,57
- skrzydła przesuwne – pochwyty podłużny 83 | 102,09
- skrzydła przesuwne – zamek hakowy z pochwytyami bocznymi 179 | 220,17
- wzmocnienie pod samozamykacz – wymagany 3 zawias 28 | 34,44
- klamka z szyldem (str. 220)

### DOPŁATY LONDYN, WIEDEŃ

- przygotowanie do skrótu (maks. 60 mm) 28 | 34,44
- tuleje lub podcięcie wentylacyjne 39 | 47,97
- zawiasy PRIME (dotyczy dedykowanych ościeżnic) 22 | 27,06
- zamek PRIME z czołem połysk (srebrny lub złoty) 11 | 13,53
- zamek czarny i zawiasy czopowe czarne 22 | 27,06
- zamek magnetyczny z czołem ze stali nierdzewnej 49 | 60,27
- zamek magnetyczny czarny i zawiasy czopowe czarne w drzwiach przylg. 65 | 79,95
- zamek magnetyczny złoty 85 | 104,55
- skrzydła przesuwne – pochwyty podłużny 83 | 102,09
- skrzydła przesuwne – zamek hakowy z pochwytyami bocznymi 179 | 220,17
- wzmocnienie pod samozamykacz – wymagany 3 zawias 28 | 34,44
- klamka z szyldem (str. 220)

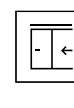
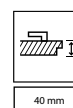
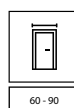



MINIMAX P, Biały z ościeżnicą Stalową PORTA SYSTEM, klamka EUFORIA czarna



REKOMENDOWANY  
DLA ALERGIKÓW  
I DZIECI



model M



model D



model L



model P



klamka DORO



szyba „chinchilla”



model 1



model 2

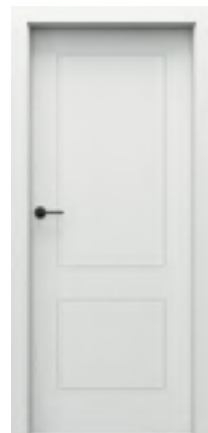

model 3

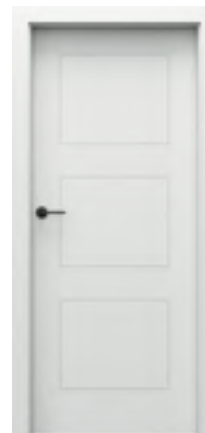

model 4

od 469 | **576,87**  
cena skrzydła netto | brutto (PLN)

**MINIMAX**

ECONOMIC ●○○

## KOLORYSTYKA

Lakier Standard ♥♥♦♦♦♦



Biały

## CENNIK NETTO | BRUTTO PLN (zwróć uwagę na DOPŁATY)

Modele	Lakier Standard
P	469   576,87
M	570   701,10
D	625   768,75
L	609   749,07
1 - 4	535   658,05

## INFORMACJE TECHNICZNE

### KONSTRUKCJA SKRZYDŁA

Wypełnienie stanowi „plaster miodu” lub płyta wiórowa wzmocniona wewnętrznym ramiakiem (opcja za dopłatą). Całość obłożona jest płytą HDF. Wypełnienie płyta wiórowa zawiera przygotowanie do skrótów w standardzie. Rozmiar „110” dostępny tylko w wypełnieniu płyta wiórowa, rozmiary przeszkleń – jak w „100”. Przy opcji „wzmocnienie pod samozamykacz” oraz szerokości „100” i „110” wymagany jest 3 zawias.

### WYKOŃCZENIE

Skrzydła dostępne w wersji do samodzielnego malowania w cenie skrzydła MINIMAX Biały. Szyba wzór „chinchilla” lub matowa hartowana (opcja za dopłatą). W związku z użyciem różnych materiałów, może wystąpić niewielka różnica kolorystyczna między skrzydłem a ramką.

### AKCESORIA

- Dwa lub trzy zawiasy czopowe standard lub PRIME (opcja za dopłatą)
- Zamek: na klucz zwykły, z blokadą łazienkową lub dostosowany pod wkładkę patentową
- Pochwyty okrągły (do drzwi przesuwnych)

### OŚCIEŻNICE patrz str. 196 – 214.

- PORTA SYSTEM w okleinie Portadecor
- MINIMAX w okleinie Portadecor
- STALOWE

### UWAGI

- Norma PN EN 14351-2:2018-12
- Możliwość dowolnego zestawienia wymiarów skrzydeł w drzwiach podwójnych.
- Skrzydło podwójne niedostępne z zamkiem magnetycznym.
- Skrzydło bierne w rozmiarach „60” do „100”. Skrzydło bierne w rozmiarach „30”, „40”, „50” (tzw. dostawka), tylko w wersji pełnej.

- W skrzydłach podwójnych bezprzylgowych występują dwa skrzydła czynne i bierne w rozmiarach „60” ÷ „100”.
- Rozmiar „80” i „90” w normie inwestycyjnej dla drzwi przylgowych (światło przejścia 800, 900 mm) dostępny jako standard – bez dopłaty.
- Zawiasy PRIME – pakowane z ościeżnicą.

### DOPŁATY

- rozmiar „100”, „110” 54 | 66,42
- przygotowanie do skrótów (maks. 60 mm) 28 | 34,44
- wypełnienie płytą wiórową otworową 118 | 145,14
- wypełnienie płytą wiórową pełną 150 | 184,50
- podcięcie, tuleje lub kratka wentylacyjna 39 | 47,97
- uszczelka akustyczna opadająca 99 | 121,77
- **PROMOCJA** – pakiet akustyczny 188 | 231,24
- bulaj – ze stali nierdzewnej 537 | 660,51
- bulaj czarny 589 | 724,47
- odwrócenie szyby bez dopłaty
- szyba matowa hartowana – model D 58 | 71,34
- szyba matowa hartowana – model L 33 | 40,59
- szyba matowa hartowana – model M 18 | 22,14
- zawiasy PRIME (dotyczy dedykowanych ościeżnic) 22 | 27,06
- zamek PRIME z czołem połysk (srebrny lub złoty) 11 | 13,53
- zamek czarny i zawiasy czopowe czarne 22 | 27,06
- zamek magnetyczny z czołem ze stali nierdzewnej 49 | 60,27
- zamek magnetyczny czarny i zawiasy czopowe czarne w drzwiach przylg. 65 | 79,95
- zamek magnetyczny złoty 85 | 104,55
- skrzydła przesuwne – pochwyty podłużny 83 | 102,09
- skrzydła przesuwne – zamek hakowy z pochwytyami bocznymi 179 | 220,17
- wzmocnienie pod samozamykacz – wymagany 3 zawias 28 | 34,44
- klamka z szyldem (str. 220)

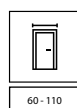

60 - 110

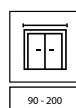

90 - 200

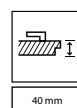

40 mm



**PAKIEŃ**  
AKUSTYCZNY



PORTA GLASS, szyba grafitowa matowa



BEZPIECZNA  
SZYBA  
HARTOWANA



WIĘCEJ  
SWIATŁA

szyba grafitowa  
matowa

szyba matowa

szyba  
przezroczysta

srebrny zawias



srebrny zamek

szyba matowa z malowa-  
nymi szprosamiszyba przezroczysta  
z malowanymi szprosami

od 735 | **904,05**  
cena tafli netto | brutto (PLN)

# PORTA GLASS

PREMIUM ●●●

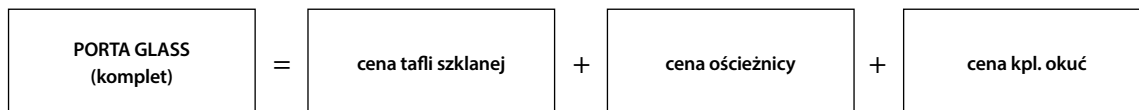

## CENNIK NETTO | BRUTTO PLN (zwróć uwagę na DOPLĄTY)

TAFLA SZKLANA		OKUCIA		
		srebrny	czarny	
tafla przezroczysta	735   904,05	zamek z klamką, zawiasy	619   761,37	845   1 039,35
tafla matowa	789   970,47	zamek przystosowany pod wkładkę, z klamką, zawiasy	619   761,37	845   1 039,35
tafla grafitowa matowa	945   1 162,35	zamek WC z klamką, zawiasy	899   1 105,77	1 125   1 383,75
tafla przezroczysta z malowanymi szprosami	945   1 162,35			
tafla matowa z malowanymi szprosami	945   1 162,35			

## INFORMACJE TECHNICZNE

### SKRZYDŁO

Tafla szklana hartowana o grubości 8 mm z przygotowanymi otworami pod montaż zamka i zawiasów.

### AKCESORIA

- Zamek zwykły (tylko klamka), z blokadą WC lub pod wkładkę patentową w kolorze srebrnym lub czarnym.
- Dwa zawiasy w kolorze srebrnym lub czarnym.

### OŚCIEŻNICE patrz str. 196 – 214.

- PORTA SYSTEM
- STALOWE

### UWAGI

- Norma PN-EN 14351-2:2018-12
- Zamek i zawiasy pakowane oddzielnie.
- Szerokość linii we wzorach z malowanymi szprosami - 30 mm. Szprosy malowane są po jednej stronie od strony zawiasów (tzn. drzwi otwierane do siebie).
- Szyba matowa jest po jednej stronie od strony zawiasów (tzn. drzwi otwierane do siebie).

### DOPLĄTY

- rozmiar „90” 118 | 145,14
-  podcięcie wentylacyjne 73 | 89,79

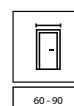
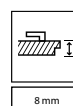



NATURA LUMIA 1, Czarny, pochwyt ESTIMA czarny



BEZPIECZNA  
SZYBA  
HARTOWANA



WIĘCEJ  
ŚWIATŁA



INNOWACYJNY  
ZAMEK DO  
POCHWYTÓW



DREWNIANA  
KONSTRUKCJA



model 1



model 1



model 2



model 2



pochwyt ESTIMA

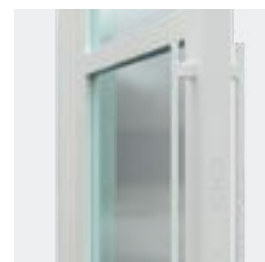

zamek magnesowy



zawias 3D



od 1379 | **1 696,17**

cena skrzydła netto | brutto (PLN)

# PORTA LUMIA, NATURA LUMIA

PREMIUM ●●●

## KOLORYSTYKA PORTA LUMIA

Okleina Lakierowana Premium ▼▼▼▼▼



Biały

Okleina SUPER MATT ▼▼▼▼▼



Czarny

## KOLORYSTYKA NATURA LUMIA

Okleina Naturalna Dąb Satin ▼▼▼▼▼



Biały

Okleina Naturalna Select ▼▼▼▼▼



Czarny

## CENNIK NETTO | BRUTTO PLN (zwróć uwagę na DOPLĄTY)

PORTA LUMIA	Okł. Lakierowana Premium, Super Matt
1	1 379   1 696,17
2	1 430   1 758,90

NATURA LUMIA	Okł. Naturalna Select, Okł. Naturalna Dąb Satin
1	1 960   2 410,80
2	2 015   2 478,45

Skanuj QR kod  
i dowiedz się więcej  
o zamku magnesyowym



## INFORMACJE TECHNICZNE

### KONSTRUKCJA SKRZYDŁA

Ramiaki pionowe i poziome z klejonej sosnowej o szerokości 80 mm. Brak możliwości skrótu skrzydła. Produkt jest dostępny z szybą przezroczystą, hartowaną o grubości 6 mm.

### AKCESORIA

- 2 zawiasy 3D bezprzylgowe  
- zamek magnesyowy  
Kolory okuć: biały, czarny, srebrny mat

**OŚCIEŻNICE** patrz str. 196 – 214.

- PORTA SYSTEM ELEGANCE  
- PORTA SYSTEM ELEGANCE 90 stopni

### UWAGI

- Norma PN EN 14351-2:2018-12  
- Zawiasy pakowane z ościeżnicą.  
- Minimalna odległość nawiertów pod pochwyt: 18 mm od szyby.  
- PORTA LUMIA: Dolna powierzchnia ramiaków pionowych zabezpieczona przed wilgocią w technologii TechnoPORTA AQUA STOP.

### DOPLĄTY

- dedykowany zaczep do ościeżnicy (dopłata do ceny ośc.) 107 | 131,61  
- skrzydła bezprzylgowe trzeci zawias 3D kolor srebrny, biały, czarny (dopłata do ceny ośc.) 113 | 138,99  
- pochwyt (biały lub czarny) 107 | 131,61

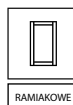

RAMIAKOWE

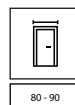

80 - 90

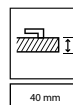

40 mm



NOWOŚĆ



PORTA VERTE HOME N.3, szyba przezroczysta, klamka SIMPLO czarna



PRZESZKLENIA  
WIĘCEJ ŚWIATŁA



AQUA STOP



model B.5



model B.5  
szyba malowana  
przezroczysta



klamka SIMPLO



szyba matowa lub przezroczysta  
(za dopłatą)



model L.4



model N.3

od 760 | **934,80**  
cena skrzydła netto | **brutto (PLN)**

# PORTA VERTE HOME CZARNY

STANDARD ●●○

## KOLORYSTYKA

Okleina SUPER MATT ◆◆◆◆◆

Czarny

## CENNIK NETTO | BRUTTO PLN (zwróć uwagę na DOPŁATY)

Modele	Okleina SUPER MATT
B.5	760   934,80
L.4	760   934,80
N.3	760   934,80

## INFORMACJE TECHNICZNE

### KONSTRUKCJA SKRZYDŁA

Skrzydła w zależności od wzoru składają się z ramiaków poziomych i szyb wykonanych ze szkła hartowanego. Szyby o grubości 4 mm. Przygotowanie do skrótu maksymalnie 30 mm. Przy szerokości „100” wymagany jest 3 zawias.

### AKCESORIA

- Zamek dostępny w wariantach: na klucz zwykły, z blokadą łazienkową, dostosowany pod wkładkę patentową lub bez nawiertu pod klucz
- Drzwi przylgowe: trzy zawiasy czopowe standard lub PRIME (opcja za dopłatą)
- Drzwi bezprzylgowe: dwa zawiasy 3D
- Szyba hartowana matowa lub przezroczysta (za dopłatą)
- Pochwyty okrągły (do drzwi przesuwanych)

**OŚCIEŻNICE** patrz str. 196 – 214.

### Rekomendowane ościeżnice przylgowe:

- PORTA SYSTEM

### Rekomendowane ościeżnice bezprzylgowe:

- PORTA SYSTEM ELEGANCE

- PORTA SYSTEM ELEGANCE 90 stopni

### UWAGI

- Norma PN EN 14351-2:2018-12.
- Możliwość dowolnego zestawienia wymiarów skrzydeł w drzwiach podwójnych.
- Skrzydło podwójne niedostępne z zamkiem magnetycznym.
- W skrzydłach podwójnych bezprzylgowych występują dwa skrzydła czynne i bierne w rozmiarach „60” ± „100”.
- Szerokość (grubość) malowanych linii w szybie do modelu B.5 wynosi 25 mm, wzór jednostronny.

- Szyba malowana przezroczysta niedostępna w skrzydłach przesuwanych.
- Zawiasy PRIME lub zawiasy 3D – pakowane z ościeżnicą.
- Dolna powierzchnia ramiaków pionowych zabezpieczona przed wilgocią w technologii TechnoPORTA AQUA STOP.

### DOPŁATY

- rozmiar „100”	54   66,42
- tuleje lub podcięcie wentylacyjne	39   47,97
- szyba przezroczysta malowana model B.5	107   131,61
- szyba przezroczysta model B.5	86   105,78
- szyba przezroczysta model L.4 1 szt.	22   27,06
- szyba przezroczysta model N.3 1 szt.	33   40,59
- zawiasy PRIME (dotyczy dedykowanych ościeżnic)	22   27,06
- zamek PRIME z czołem połysk (srebrny lub złoty)	11   13,53
- zamek czarny i zawiasy czopowe czarne	22   27,06
- zamek magnetyczny z czołem ze stali nierdzewnej	49   60,27
- zamek magnetyczny czarny i zawiasy czopowe czarne w drzwiach przylg.	65   79,95
- zamek magnetyczny czarny lub biały w drzwiach bezprzylg.	65   79,95
- zamek magnetyczny złoty	85   104,55
- skrzydła bezprzylgowe trzeci zawias 3D kolor srebrny, biały, czarny (dopłata do ceny ośc.)	113   138,99
- skrzydła bezprzylgowe trzeci zawias 3D kolor złoty (dopłata do ceny ośc.)	130   159,90
- skrzydła bezprzylgowe zawiasy 3D kolor złoty (dopłata do ceny ośc.)	59   72,57
- skrzydła przesuwne – pochwyty podłużny	83   102,09
- skrzydła przesuwne – zamek hakowy z pochwytyami bocznymi	179   220,17
- klamka z szyldem	(str. 220)

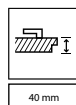
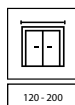
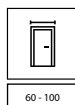
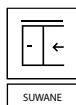
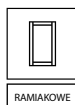



PORTA LOFT STALOWE, model 2, Szampański, szyba dymiona grafit i ryflowana



BEZPIECZNA  
SZYBA  
LAMINOWANA



STALOWA  
KONSTRUKCJA



PRZESZKLENIA  
WIĘCEJ ŚWIATŁA



model 1



model 2



model 3



kolor szampański, szyba ryflowana



kolor biały struktura,  
szyba przezroczysta



kolor czarny struktura, szyba  
dymiona grafit

**K** Masz pomysł na własny model albo kolor?  
Dostosuj produkt do indywidualnych potrzeb.  
Sprawdź możliwość realizacji w PORTA KONTRAKT.

od 3999 | **4 918,77**  
cena kompletu netto | brutto (PLN)

# PORTA LOFT STALOWE

PREMIUM ●●●

## KOLORYSTYKA

Farba Proszkowa ▼▼▼▼▼



Kolor Czarny Struktura zbliżony do RAL 9005

Kolor Biały Struktura zbliżony do RAL 9003

Kolor Szampański zbliżony do RAL 1035

## SZYBY

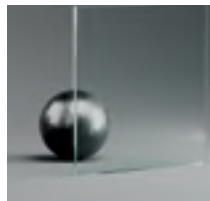

przezroczysta

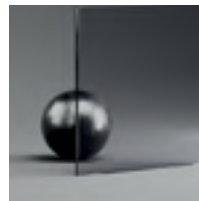

dymiona grafit



ryflowana

## CENNIK NETTO | BRUTTO PLN (zwróć uwagę na DOPLATY)

Modele	Farba proszkowa
1,2	4 350   5 350,50
3*	3 999   4 918,77

\* cena dotyczy rozm. „80”

Skanuj QR kod  
i sprawdź najczęściej  
zadawane pytania



## INFORMACJE TECHNICZNE

### KONSTRUKCJA SKRZYDŁA

Skrzydło stalowe w kolorze Czarny struktura, Biały struktura lub Szampański (malowanie proszkowe). Rama o przekroju 40 mm na 20 mm, szpory wewnętrzne szerokości 15 mm. Szyba przezroczysta, bezpieczna laminowana o grubości 6 mm, lub za dopłatą dymiona grafit, ryflowana o grubości 6 mm.

### KOMPLETNY ZESTAW

- skrzydło stalowe
- dedykowana stalowa ościeżnica
- zestaw okuć: trzy zawiasy, pochwyt, magnes

### OŚCIEŻNICA

Ościeżnica stalowa dedykowana do tego produktu

### UWAGI

- Norma PN EN 14351-2:2018-12.
- Wymiary patrz str. 245, TABELA 10.

### DOPLATY

- zmiana szyby na dymioną grafit lub ryflowaną 450 | 553,50
- model 3, rozm. „90” 351 | 431,73

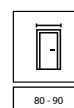

80 - 90



NOWOŚĆ



PORTA KONCEPT A.9, Dąb Naturalny, klamka ELEGANTO srebrna



DOPASUJ DRZWI  
DO PODŁÓG  
I MEBLI



DREWNIANA  
KONSTRUKCJA



W WIELU  
ULUBIONYCH  
KOLORACH



AQUA STOP



model A.0



model A.3



klamka ELEGANTO



panel płaski



model A.9



model A.9  
z czarną szybą

Sprawdź jak  
wyregulować  
zawiasy

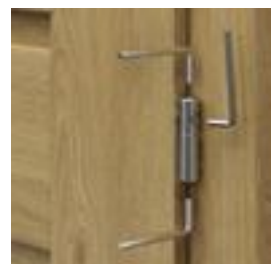

regulacja zawiasów czopowych  
regulowanych 3D

od 869 | **1 068,87**  
cena skrzydła netto | brutto (PLN)

# PORTA KONCEPT, grupa A

PREMIUM ●●●

## KOLORYSTYKA

### Okleina Lakierowana Premium ◆◆◆◆◆◇



### Okleina Portadecor ◆◆◆◆◆◇

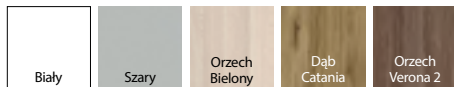

### Okleina Portasynchro 3D ◆◆◆◆◆◇



### Okleina Portaperfect 3D ◆◆◆◆◆◇

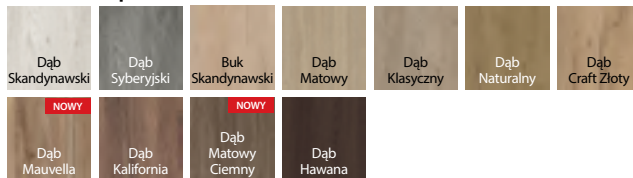

### Portalamino ◆◆◆◆◆◇

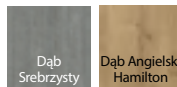

## CENNIK NETTO | BRUTTO PLN (zwróć uwagę na DOPLATY)

Modele	Portadecor, Portasynchro 3D	Okleina Lakierowana Premium, Portaperfect 3D, Portalamino
A.0-A.9	869   1 068,87	969   1 191,87

### POLECAMY!

Specjalna konstrukcja wielowarstwowa drewniana (opcja za dopłatą)



## INFORMACJE TECHNICZNE

### KONSTRUKCJA SKRZYDŁA

Skrzydła w zależności od wzoru składają się z ramiaków poziomych, pomiędzy którymi znajdują się płyciny lub szyby matowe wykonane ze szkła hartowanego o grubości 6 mm. Przygotowanie do skrótu maksymalnie 60 mm. Przy szerokości „100” wymagany jest 3 zawias.

### AKCESORIA

- Zamek dostępny w wariantach: na klucz zwykły, z blokadą łazienkową lub dostosowany pod wkładkę patentową
- Drzwi przylgowe: trzy zawiasy czopowe regulowane 3D
- Drzwi bezprzylgowe, z odwrotną przylgą: dwa zawiasy 3D
- Pochwyty okrągły (do drzwi przesuwnych)

### OŚCIEŻNICE | patrz str. 196 – 214.

#### Rekomendowane ościeżnice przylgowe:

- PORTA SYSTEM

#### Rekomendowane ościeżnice bezprzylgowe:

- PORTA SYSTEM ELEGANCE
- PORTA SYSTEM ELEGANCE 90 stopni
- LEVEL

#### Rekomendowane ościeżnice z odwrotną przylgą:

- PORTA SYSTEM z odwrotną przylgą

### UWAGI

- Norma PN EN 14351-2:2018-12.
- Możliwość dowolnego zestawienia wymiarów skrzydeł w drzwiach podwójnych.
- Skrzydło podwójne niedostępne z zamkiem magnetycznym.
- W skrzydłach podwójnych bezprzylgowych występują dwa skrzydła czynne i bierne w rozmiarach „60”-„100”.

- Czarna szyba niedostępna w skrzydłach przesuwnych.
- Zawiasy pakowane z ościeżnicą.
- Dolna powierzchnia ramiaków pionowych zabezpieczona przed wilgocią w technologii TechnoPORTA AQUA STOP.

### DOPLATY

- rozmiar „100”	54   66,42
- konstrukcja wielowarstwowa drewniana (ramiaki pionowe)	49   60,27
- tuleje lub podcięcie wentylacyjne	39   47,97
- czarna szyba 1 szt. – gr A	22   27,06
- zamek magnetyczny z czolem ze stali nierdzewnej	49   60,27
- zamek magnetyczny czarny lub biały w drzwiach bezprzylg.	65   79,95
- zamek magnetyczny złoty	85   104,55
- skrzydła bezprzylgowe trzeci zawias 3D kolor srebrny, biały, czarny (dopłata do ceny ośc.)	113   138,99
- skrzydła bezprzylgowe trzeci zawias 3D kolor złoty (dopłata do ceny ośc.)	130   159,90
- skrzydła bezprzylgowe zawiasy 3D kolor złoty (dopłata do ceny ośc.)	59   72,57
- odwrotna przylga – dopłata do skrzydła	214   263,22
- odwrotna przylga – trzeci zawias 3D, kolor biały, czarny (dopłata do ceny ośc.)	225   276,75
- odwrotna przylga – trzeci zawias 3D, kolor srebrny (dopłata do ceny ośc.)	193   237,39
- odwrotna przylga – zawiasy 3D, kolor złoty (dopłata do ceny ośc.)	59   72,57
- odwrotna przylga – trzeci zawias 3D, kolor złoty (dopłata do ceny ośc.)	235   289,05
- skrzydła przesuwne – pochwyt podłużny	83   102,09
- skrzydła przesuwne – zamek hakowy z pochwytami bocznymi	179   220,17
- klamka z szyldem	(str. 220)

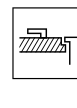
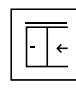
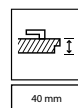
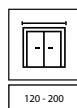
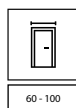
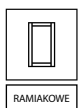



PORTA KONCEPT C.6, Białe, klamka ELEGANTO srebrna

DOPASUJ DRZWI  
DO PODŁÓG  
I MEBLIDREWNIANA  
KONSTRUKCJAW WIELU  
ULUBIONYCH  
KOLORACH

AQUA STOP



model C.0



model C.2



model C.6

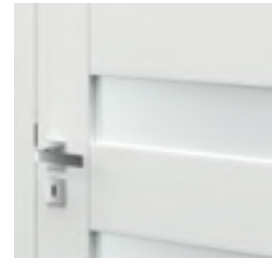

klamka ELEGANTO

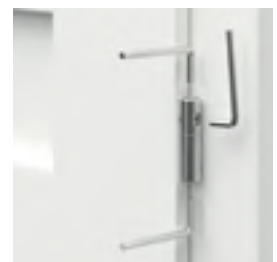

panel płaski

regulacja zawiasów czopowych  
regulowanych 3DSprawdź jak  
wyregulować  
zawiasy



od 845 | **1 039,35**  
cena skrzydła netto | **brutto (PLN)**

# PORTA KONCEPT, grupa C

PREMIUM ●●●

## KOLORYSTYKA

### Okleina Lakierowana Premium ♥♥♥♥♥◇◇



### Okleina Portadecor ♥♥♥♥♥◇◇

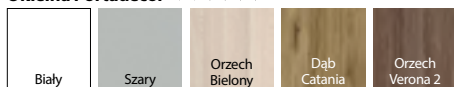

### Okleina Portasynchro 3D ♥♥♥♥♥◇◇



### Okleina Portaperfect 3D ♥♥♥♥♥◇◇

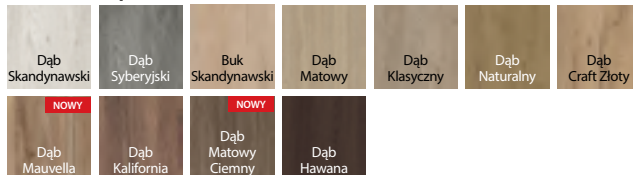

### Portalamino ♥♥♥♥♥◇◇

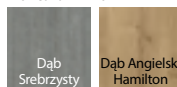

## CENNIK NETTO | BRUTTO PLN (zwróć uwagę na DOPLĄTY)

Modele	Portadecor, Portasynchro 3D	Portaperfect 3D, Portalamino, Okleina Lakierowana Premium
C.0-C.6	845   1 039,35	945   1 162,35

### POLECAMY!

Specjalna konstrukcja wielowarstwowa drewniana (opcja za dopłatą).



## INFORMACJE TECHNICZNE

### KONSTRUKCJA SKRZYDŁA

Skrzydła w zależności od wzoru składają się z ramiaków poziomych, pomiędzy którymi znajdują się płyciny lub szyby matowe wykonane ze szkła hartowanego o grubości 6 mm. Przygotowanie do skrótów maksymalnie 60 mm. Przy szerokości „100” wymagany jest 3 zawias.

### AKCESORIA

- Zamek dostępny w wariantach: na klucz zwykły, z blokadą łazienkową lub dostosowany pod wkładkę patentową
- Drzwi przylgowe: trzy zawiasy czopowe regulowane 3D
- Drzwi bezprzylgowe, z odwrotną przylgą: dwa zawiasy 3D
- Pochwyty okrągły (do drzwi przesuwnych)

### OŚCIEŻNICE patrz str. 196 – 214.

#### Rekomendowane ościeżnice przylgowe:

- PORTA SYSTEM

#### Rekomendowane ościeżnice bezprzylgowe:

- PORTA SYSTEM ELEGANCE
- PORTA SYSTEM ELEGANCE 90 stopni
- LEVEL

#### Rekomendowane ościeżnice z odwrotną przylgą:

- PORTA SYSTEM z odwrotną przylgą

### UWAGI

- Norma PN EN 14351-2:2018-12.
- Możliwość dowolnego zestawienia wymiarów skrzydeł w drzwiach podwójnych.
- Skrzydło podwójne niedostępne z zamkiem magnetycznym.

- W skrzydłach podwójnych bezprzylgowych występują dwa skrzydła czynne i bierne w rozmiarach „60” ÷ „100”.
- Zawiasy pakowane z ościeżnicą.
- Dolna powierzchnia ramiaków pionowych zabezpieczona przed wilgocią w technologii TechnoPORTA AQUA STOP.

### DOPLĄTY

- rozmiar „100”	54   66,42
- konstrukcja wielowarstwowa drewniana (ramiaki pionowe)	49   60,27
- tuleje lub podcięcie wentylacyjne	39   47,97
- zamek magnetyczny z czołem ze stali nierdzewnej	49   60,27
- zamek magnetyczny czarny lub biały w drzwiach bezprzylg.	65   79,95
- zamek magnetyczny złoty	85   104,55
- skrzydła bezprzylgowe trzeci zawias 3D kolor srebrny, biały, czarny (dopłata do ceny ośc.)	113   138,99
- skrzydła bezprzylgowe trzeci zawias 3D kolor złoty (dopłata do ceny ośc.)	130   159,90
- skrzydła bezprzylgowe zawiasy 3D kolor złoty (dopłata do ceny ośc.)	59   72,57
- odwrotna przylga – dopłata do skrzydła	214   263,22
- odwrotna przylga – trzeci zawias 3D, kolor biały, czarny (dopłata do ceny ośc.)	225   276,75
- odwrotna przylga – trzeci zawias 3D, kolor srebrny (dopłata do ceny ośc.)	193   237,39
- odwrotna przylga – zawiasy 3D, kolor złoty (dopłata do ceny ośc.)	59   72,57
- odwrotna przylga – trzeci zawias 3D, kolor złoty (dopłata do ceny ośc.)	235   289,05
- skrzydła przesuwne – pochwyty podłużny	83   102,09
- skrzydła przesuwne – zamek hakowy z pochwytyami bocznymi	179   220,17
- klamka z szyldem	(str. 220)

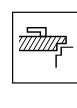
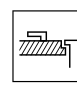
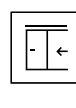
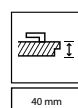
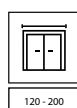
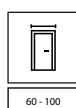
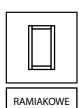



PORTA KONCEPT K.3, Dąb Angielski Hamilton, klamka ELEGANTO srebrna



DOPASUJ DRZWI  
DO PODŁÓG  
I MEBLI



DREWNIANA  
KONSTRUKCJA



W WIELU  
ULUBIONYCH  
KOLORACH



AQUA STOP



model H.0



model H.2



model H.4



klamka ELEGANTO

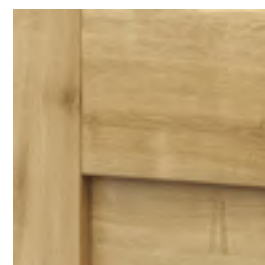

panel płaski

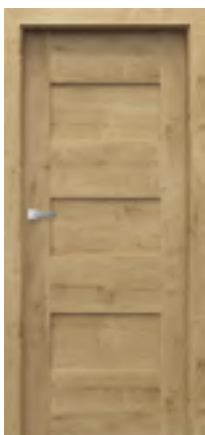

model K.0



model K.1



model K.3

Sprawdź jak  
wyregulować  
zawiasy

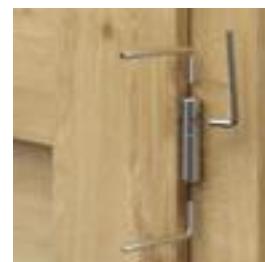

regulacja zawiasów czopowych  
regulowanych 3D

od 845 | **1 039,35**  
cena skrzydła netto | **brutto (PLN)**

# PORTA KONCEPT, grupa H i K

PREMIUM ●●●

## KOLORYSTYKA

### Okleina Lakierowana Premium ♥♥♥♥♥◇◇



### Okleina Portadecor ♥♥♥♥♥◇◇



### Okleina Portasynchro 3D ♥♥♥♥♥◇◇



### Okleina Portaperfect 3D ♥♥♥♥♥◇◇

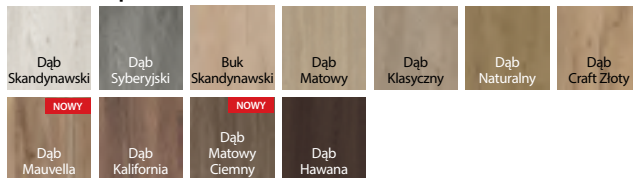

### Portalamino ♥♥♥♥♥◇◇

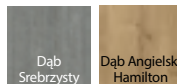

## CENNIK NETTO | BRUTTO PLN (zwróć uwagę na DOPLATY)

Modele	Portadecor, Portasynchro 3D	Portaperfect 3D, Portalamino, Okleina Lakierowana Premium
H.0-H.4, K.0-K.3	845   1 039,35	945   1 162,35

### POLECAMY!

Specjalna konstrukcja wielowarstwowa drewniana (opcja za dopłatą).



## INFORMACJE TECHNICZNE

### KONSTRUKCJA SKRZYDŁA

Skrzydła w zależności od wzoru składają się z ramiaków poziomych, pomiędzy którymi znajdują się płyciny lub szyby matowe wykonane ze szkła hartowanego o grubości 6 mm. Przygotowanie do skrótu maksymalnie 60 mm. Przy szerokości „100” wymagany jest 3 zawias.

### AKCESORIA

- Zamek dostępny w wariantach: na klucz zwykły, z blokadą łazienkową lub dostosowany pod wkładkę patentową
- Drzwi przylgowe: trzy zawiasy czopowe regulowane 3D
- Drzwi bezprzylgowe, z odwrotną przylgą: dwa zawiasy 3D
- Pochwyty okrągły (do drzwi przesuwanych)

### OŚCIEŻNICE patrz str. 196 – 214.

#### Rekomendowane ościeżnice przylgowe:

- PORTA SYSTEM

#### Rekomendowane ościeżnice bezprzylgowe:

- PORTA SYSTEM ELEGANCE
- PORTA SYSTEM ELEGANCE 90 stopni
- LEVEL

#### Rekomendowane ościeżnice z odwrotną przylgą:

- PORTA SYSTEM z odwrotną przylgą

### UWAGI

- Norma PN EN 14351-2:2018-12.
- Możliwość dowolnego zestawienia wymiarów skrzydeł w drzwiach podwójnych.
- Skrzydło podwójne niedostępne z zamkiem magnetycznym.

- W skrzydłach podwójnych bezprzylgowych występują dwa skrzydła czynne i bierne w rozmiarach „60” ÷ „100”.
- Zawiasy pakowane z ościeżnicą.
- Dolna powierzchnia ramiaków pionowych zabezpieczona przed wilgocią w technologii TechnoPORTA AQUA STOP.

### DOPLATY

- rozmiar „100”	54   66,42
- konstrukcja wielowarstwowa drewniana (ramiaki pionowe)	49   60,27
- tuleje lub podcięcie wentylacyjne	39   47,97
- zamek magnetyczny z czołem ze stali nierdzewnej	49   60,27
- zamek magnetyczny czarny lub biały w drzwiach bezprzylg.	65   79,95
- zamek magnetyczny złoty	85   104,55
- skrzydła bezprzylgowe trzeci zawias 3D kolor srebrny, biały, czarny (dopłata do ceny ośc.)	113   138,99
- skrzydła bezprzylgowe trzeci zawias 3D kolor złoty (dopłata do ceny ośc.)	130   159,90
- skrzydła bezprzylgowe zawiasy 3D kolor złoty (dopłata do ceny ośc.)	59   72,57
- odwrotna przylga – dopłata do skrzydła	214   263,22
- odwrotna przylga – trzeci zawias 3D, kolor biały, czarny (dopłata do ceny ośc.)	225   276,75
- odwrotna przylga – trzeci zawias 3D, kolor srebrny (dopłata do ceny ośc.)	193   237,39
- odwrotna przylga – zawiasy 3D, kolor złoty (dopłata do ceny ośc.)	59   72,57
- odwrotna przylga – trzeci zawias 3D, kolor złoty (dopłata do ceny ośc.)	235   289,05
- skrzydła przesuwne – pochwyty podłużny	83   102,09
- skrzydła przesuwne – zamek hakowy z pochwytyami bocznymi	179   220,17
- klamka z szyldem	(str. 220)

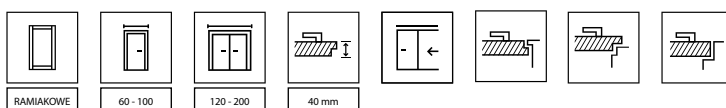



PORTA HARMONY B.0, Oliwka, klamka LUNGO Czarny



DOPASUJ DRZWI  
DO PODŁÓG  
I MEBLI



W WIELU  
ULUBIONYCH  
KOLORACH



AQUA STOP



PORTA BALANCE  
model A.0



PORTA BALANCE  
model B.0



PORTA BALANCE  
model B.1



PORTA BALANCE  
model D.0



klamka LUNGO



elegancka profilowana płycina



PORTA HARMONY  
model A.0



PORTA HARMONY  
model B.0



PORTA HARMONY  
model B.1



PORTA HARMONY  
model B.2

od 805 | **990,15**

cena skrzydła netto | brutto (PLN)

# PORTA BALANCE, PORTA HARMONY

PREMIUM ●●●

## KOLORYSTYKA

### Okleina Portadecor ▼◆◆◆◆◆



### Okleina Portasynchro 3D ▼◆◆◆◆◆



### Okleina Portaperfect 3D ▼◆◆◆◆◆

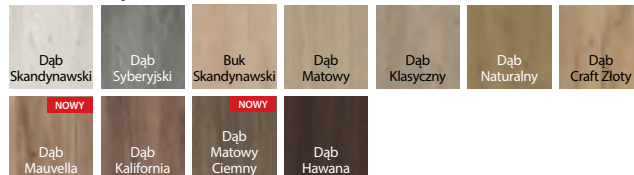

### Portalamino ▼◆◆◆◆◆

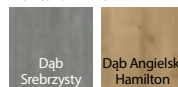

## CENNIK NETTO | BRUTTO PLN (zwróć uwagę na DOPLATY)

PORTA BALANCE	Portadecor, Portasynchro 3D	Portaperfect 3D, Portalamino
A.0 B.0-B.1 D.0-D.3*	845   1 039,35	945   1 162,35
PORTA HARMONY	Portadecor, Portasynchro 3D	Portaperfect 3D, Portalamino
A.0-B.2	805   990,15	905   1 113,15

\* cyfra przy gr. D oznacza ilość szyb

## INFORMACJE TECHNICZNE

### KONSTRUKCJA SKRZYDŁA

Skrzydła w zależności od wzoru składają się z ramiaków poziomych, pomiędzy którymi znajdują się płyciny lub szyby matowe wykonane ze szkła hartowanego o grubości 4 mm. Przygotowanie do skrótu maksymalnie 30 mm. Przy szerokości „100” wymagany jest 3 zawias.

### AKCESORIA

- Zamek dostępny w wariantach: na klucz zwykły, z blokadą łazienkową lub dostosowany pod wkładkę patentową
- Drzwi przylgowe: trzy zawiasy czopowe standard lub PRIME (opcja za dopłatą)
- Drzwi bezprzylgowe, z odwrotną przylgą: dwa zawiasy 3D
- Pochwyty okrągły (do drzwi przesuwnych)

### OŚCIEŻNICE patrz str. 196 – 214.

#### Rekomendowane ościeżnice przylgowe:

- PORTA SYSTEM
- MINIMAX
- STALOWE

#### Rekomendowane ościeżnice bezprzylgowe:

- PORTA SYSTEM ELEGANCE
- PORTA SYSTEM ELEGANCE 90 stopni
- LEVEL

#### Rekomendowane ościeżnice z odwrotną przylgą:

- PORTA SYSTEM z odwrotną przylgą

### UWAGI

- Norma PN EN 14351-2:2018-12.
- Możliwość dowolnego zestawienia wymiarów skrzydeł w drzwiach podwójnych.
- Skrzydło podwójne niedostępne z zamkiem magnetycznym.

- W skrzydłach podwójnych bezprzylgowych występują dwa skrzydła czynne i bierne w rozmiarach „60” ÷ „100”.
- Zawiasy PRIME lub zawiasy 3D – pakowane z ościeżnicą.
- Dolna powierzchnia ramiaków pionowych zabezpieczona przed wilgocią w technologii TechnoPORTA AQUA STOP.

### DOPLATY

- rozmiar „100”	54   66,42
- tuleje lub podcięcie wentylacyjne	39   47,97
- zawiasy PRIME (dotyczy dedykowanych ościeżnic)	22   27,06
- zamek PRIME z czolem połysk (srebrny lub złoty)	11   13,53
- zamek czarny i zawiasy czopowe czarne	22   27,06
- zamek magnetyczny z czolem ze stali nierdzewnej	49   60,27
- zamek magnetyczny czarny i zawiasy czopowe czarne w drzwiach przylg.	65   79,95
- zamek magnetyczny czarny lub biały w drzwiach bezprzylg.	65   79,95
- zamek magnetyczny złoty	85   104,55
- skrzydła bezprzylgowe trzeci zawias 3D kolor srebrny, biały, czarny (dopłata do ceny ośc.)	113   138,99
- skrzydła bezprzylgowe trzeci zawias 3D kolor złoty (dopłata do ceny ośc.)	130   159,90
- skrzydła bezprzylgowe zawiasy 3D kolor złoty (dopłata do ceny ośc.)	59   72,57
- odwrotna przylga – dopłata do skrzydła	214   263,22
- odwrotna przylga – trzeci zawias 3D, kolor biały, czarny (dopłata do ceny ośc.)	225   276,75
- odwrotna przylga – trzeci zawias 3D, kolor srebrny (dopłata do ceny ośc.)	193   237,39
- odwrotna przylga – zawiasy 3D, kolor złoty (dopłata do ceny ośc.)	59   72,57
- odwrotna przylga – trzeci zawias 3D, kolor złoty (dopłata do ceny ośc.)	235   289,05
- skrzydła przesuwne – pochwyty podłużny	83   102,09
- skrzydła przesuwne – zamek hakowy z pochwytyami bocznymi (str. 220)	179   220,17
- klamka z szyldem	

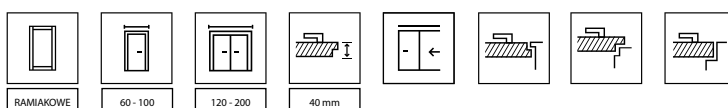



PORTA INSPIRE A.0, Wenge White, moduł retro, klamka FIORO srebrny



DOPASUJ DRZWI DO PODŁÓG I MEBLI



DREWNIANA KONSTRUKCJA



W WIELU ULUBIONYCH KOLORACH



AQUA STOP



model A.0



model A.1



model A.1 z lustrem



klamka FIORO



szyba matowa „ramka” - modele z grupy A



model C.0



model C.2



model C.4



model C.4 z czarną szybą

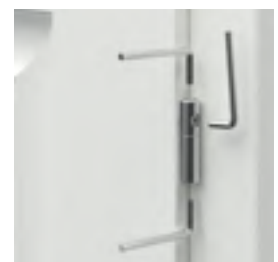

regulacja zawiasów czopowych regulowanych 3D



Sprawdź jak wyregulować zawiasy

od 935 | **1 150,05**  
cena skrzydła netto | brutto (PLN)

# PORTA INSPIRE

PREMIUM ●●●

## KOLORYSTYKA

### Okleina Lakierowana Premium ♥♥♥♥♥



\* kolor tylko w modelach z grupy C

### Okleina Portadecor ♥♥♥♥♥



### Okleina Portasynchro 3D ♥♥♥♥♥

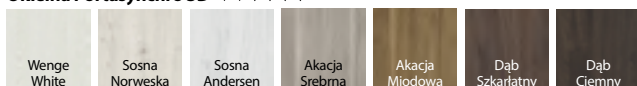

### Okleina Portaperfect 3D ♥♥♥♥♥

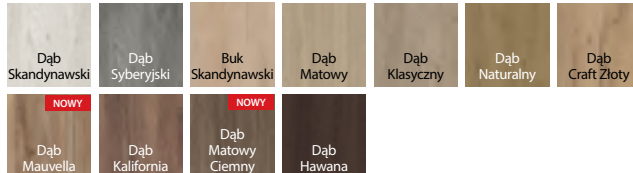

### Portalamino ♥♥♥♥♥

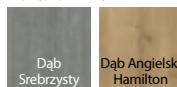

## CENNIK NETTO | BRUTTO PLN (zwróć uwagę na DOPŁATY)

Modele	Portadecor, Portasynchro 3D	Portaperfect 3D, Portalamino	Okleina Lakierowana Premium
A.0, A.1	935   1 150,05	1 035   1 273,05	-
C.0-C.4	935   1 150,05	1 035   1 273,05	1 035   1 273,05

## POLECAMY!

Specjalna konstrukcja wielowarstwowa drewniana (opcja za dopłatą).



## INFORMACJE TECHNICZNE

### KONSTRUKCJA SKRZYDŁA

Skrzydła w zależności od wzoru składają się z ramiaków poziomych, pomiędzy którymi znajdują się płyciny lub szyby matowe wykonane ze szkła hartowanego o grubości 6 mm. Przygotowanie do skrótu maksymalnie 60 mm. Przy szerokości „100” wymagany jest 3 zawias.

### WYKOŃCZENIE

Model A.1 możliwy do wykonania z lustrem na jedną lub na dwie strony. Przy wyborze skrzydła z lustrem na jedną stronę z drugiej znajduje się płyta płaska. Szyba matowa hartowana „ramka” oraz szyba matowa

### AKCESORIA

- Zamek dostępny w wariantach: na klucz zwykły, z blokadą łazienkową lub dostosowany pod wkładkę patentową
- Drzwi przylgowe: trzy zawiasy czopowe regulowane 3D
- Drzwi bezprzylgowe, z odwrotną przylgą: dwa zawiasy 3D
- Pochwyty okrągły (do drzwi przesuwanych)

### OŚCIEŻNICE patrz str. 196 – 214.

### Rekomendowane ościeżnice przylgowe:

- PORTA SYSTEM

### Rekomendowane ościeżnice bezprzylgowe:

- PORTA SYSTEM ELEGANCE
- PORTA SYSTEM ELEGANCE 90 stopni
- LEVEL

### Rekomendowane ościeżnice z odwrotną przylgą:

- PORTA SYSTEM z odwrotną przylgą

### UWAGI

- Norma PN EN 14351-2:2018-12.
- Możliwość dowolnego zestawienia wymiarów skrzydeł w drzwiach podwójnych.
- Skrzydło podwójne niedostępne z zamkiem magnetycznym.

- W skrzydłach podwójnych bezprzylgowych występują dwa skrzydła czynne i bierne w rozmiarach „60”÷„100”.
- Czarna szyba niedostępna w skrzydłach przesuwanych.
- Zawiasy pakowane z ościeżnicą.
- Dolna powierzchnia ramiaków pionowych zabezpieczona przed wilgocią w technologii TechnoPORTA AQUA STOP.

### DOPŁATY

- rozmiar „100” 54 | 66,42
- konstrukcja wielowarstwowa drewniana (ramiaki pionowe) 49 | 60,27
- tuleje lub podcięcie wentylacyjne 39 | 47,97
- czarna szyba 1 szt. - gr C 27 | 33,21
- lustro na dwie strony 321 | 394,83
- lustro na jedną stronę 161 | 198,03
- zamek magnetyczny z czołem ze stali nierdzewnej 49 | 60,27
- zamek magnetyczny czarny lub biały w drzwiach bezprzylg. 65 | 79,95
- zamek magnetyczny złoty 85 | 104,55
- skrzydła bezprzylgowe trzeci zawias 3D kolor srebrny, biały, czarny (dopłata do ceny ośc.) 113 | 138,99
- skrzydła bezprzylgowe trzeci zawias 3D kolor złoty (dopłata do ceny ośc.) 130 | 159,90
- skrzydła bezprzylgowe zawiasy 3D kolor złoty (dopłata do ceny ośc.) 59 | 72,57
- odwrotna przylga – dopłata do skrzydła 214 | 263,22
- odwrotna przylga – trzeci zawias 3D, kolor biały, czarny (dopłata do ceny ośc.) 225 | 276,75
- odwrotna przylga – trzeci zawias 3D, kolor srebrny (dopłata do ceny ośc.) 193 | 237,39
- odwrotna przylga – zawiasy 3D, kolor złoty (dopłata do ceny ośc.) 59 | 72,57
- odwrotna przylga – trzeci zawias 3D, kolor złoty (dopłata do ceny ośc.) 235 | 289,05
- skrzydła przesuwne – pochwyt podłużny 83 | 102,09
- skrzydła przesuwne – zamek hakowy z pochwytyami bocznymi 179 | 220,17 (str. 220)
- klamka z szyldem

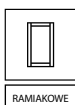

RAMIAKOWE



LUSTRO

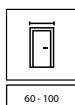

60-100

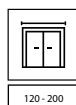

120-200

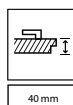

40 mm

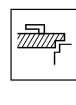
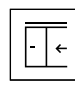



PORTA VERTE PREMIUM C.0, Sosna Andersen, klamka EUFORIA czarna



DOPASUJ DRZWI DO PODŁÓG I MEBLI



W WIELU ULUBIONYCH KOLORACH



AQUA STOP

grupa A

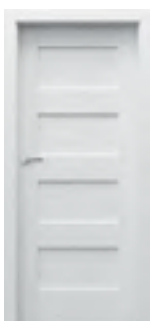

model A.0



model A.1



model A.4



klamka EUFORIA

grupa C



model C.0



model C.1



model C.2



panel płaski

grupa D



model D.0



model D.2



model D.3



model D.8

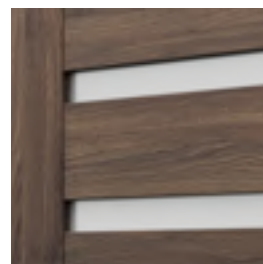

szyba matowa w modelu D.8



od 835 | **1 027,05**  
cena skrzydła netto | brutto (PLN)

# PORTA VERTE PREMIUM, grupa A, C, D

STANDARD ●●●

## KOLORYSTYKA

### Okleina Lakierowana Premium ♥♥♥♥♥◇◇



\* kolor tylko w modelach z grupy A, D

### Okleina Portasynchro 3D ♥♥♥♥♥◇◇

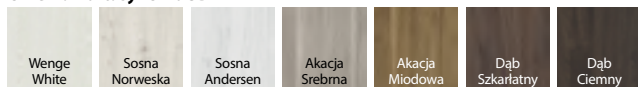

### Okleina Portaperfect 3D ♥♥♥♥♥◇◇

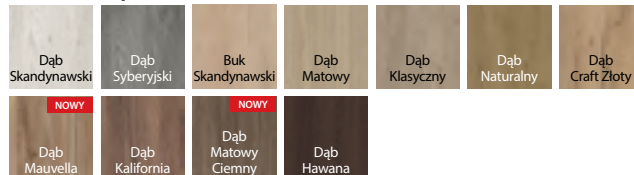

### Portalamino ♥♥♥♥♥◇◇

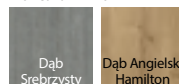

## CENNIK NETTO | BRUTTO PLN (zwróć uwagę na DOPLATY)

MODELE	Portasynchro 3D	Portaperfect 3D, Portalamino	Okl. Lakierowana Premium
A.0-A.4	835   1 027,05	935   1 150,05	935   1 150,05
C.0-C.2	835   1 027,05	935   1 150,05	-
D.0-D.8	860   1 057,80	960   1 180,80	960   1 180,80

## INFORMACJE TECHNICZNE

### KONSTRUKCJA SKRZYDŁA

Skrzydła w zależności od wzoru składają się z ramiaków poziomych, pomiędzy którymi znajdują się płyciny lub szyby matowe wykonane ze szkła hartowanego o grubości 6 mm. Przygotowanie do skrótu maksymalnie 60 mm. Przy szerokości „100” wymagany jest 3 zawias.

### AKCESORIA

- Zamek dostępny w wariantach: na klucz zwykły, z blokadą łazienkową lub dostosowany pod wkładkę patentową
- Drzwi przylgowe: trzy zawiasy czopowe standard lub PRIME
- Drzwi bezprzylgowe, z odwrotną przylgą: dwa zawiasy 3D
- Pochwyty okrągły (do drzwi przesuwnych)

### OŚCIEŻNICE patrz str. 196 – 214.

#### Rekomendowane ościeżnice przylgowe:

- PORTA SYSTEM
- MINIMAX
- STALOWE

#### Rekomendowane ościeżnice bezprzylgowe:

- PORTA SYSTEM ELEGANCE
- PORTA SYSTEM ELEGANCE 90 stopni
- LEVEL

#### Rekomendowane ościeżnice z odwrotną przylgą:

- PORTA SYSTEM z odwrotną przylgą

### UWAGI

- Norma PN EN 14351-2:2018-12.
- Możliwość dowolnego zestawienia wymiarów skrzydeł w drzwiach podwójnych.
- Skrzydło podwójne niedostępne z zamkiem magnetycznym.

- W skrzydłach podwójnych bezprzylgowych występują dwa skrzydła czynne i bierne w rozmiarach „60” ÷ „100”.
- Zawiasy PRIME lub zawiasy 3D – pakowane z ościeżnicą.
- Dolna powierzchnia ramiaków pionowych zabezpieczona przed wilgocią w technologii TechnoPORTA AQUA STOP.

### DOPLATY

- rozmiar „100” 54 | 66,42
- tuleje lub podcięcie wentylacyjne 39 | 47,97
- zamek czarny i zawiasy czopowe czarne 22 | 27,06
- zamek magnetyczny z czołem ze stali nierdzewnej 49 | 60,27
- zamek magnetyczny czarny i zawiasy czopowe czarne w drzwiach przylg. 65 | 79,95
- zamek magnetyczny czarny lub biały w drzwiach bezprzylg. 65 | 79,95
- zamek magnetyczny złoty 85 | 104,55
- **PROMOCJA** – pakiet PRIME bez dopłaty
- skrzydła bezprzylgowe trzeci zawias 3D kolor srebrny, biały, czarny (dopłata do ceny ośc.) 113 | 138,99
- skrzydła bezprzylgowe trzeci zawias 3D kolor złoty (dopłata do ceny ośc.) 130 | 159,90
- skrzydła bezprzylgowe zawiasy 3D kolor złoty (dopłata do ceny ośc.) 59 | 72,57
- odwrotna przylga – dopłata do skrzydła 214 | 263,22
- odwrotna przylga – trzeci zawias 3D, kolor biały, czarny (dopłata do ceny ośc.) 225 | 276,75
- odwrotna przylga – trzeci zawias 3D, kolor srebrny (dopłata do ceny ośc.) 193 | 237,39
- odwrotna przylga – zawiasy 3D, kolor złoty (dopłata do ceny ośc.) 59 | 72,57
- odwrotna przylga – trzeci zawias 3D, kolor złoty (dopłata do ceny ośc.) 235 | 289,05
- skrzydła przesuwne – pochwyty podłużny 83 | 102,09
- skrzydła przesuwne – zamek hakowy z pochwytyami bocznymi 179 | 220,17 (str. 220)
- kłamek z szyldem

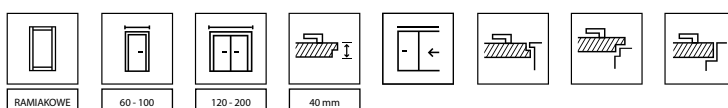



PORTA VERTE PREMIUM E.5, Biały, klamka ELEGANTO srebrna

DOPASUJ DRZWI  
DO PODŁÓG  
I MEBLIW WIELU  
ULUBIONYCH  
KOLORACH

AQUA STOP



model E.0



model E.2



klamka ELEGANTO



szyba matowa



model E.5

model E.5  
z czarnymi szymbami

szyba czarna

od 779 | **958,17**  
cena skrzydła netto | brutto (PLN)

# PORTA VERTE PREMIUM, grupa E

STANDARD ●●●○

## KOLORYSTYKA

### Okleina Lakierowana Premium ♥♥♥♥♥◇◇



### Okleina Portadecor ♥♥♥♥♥◇◇

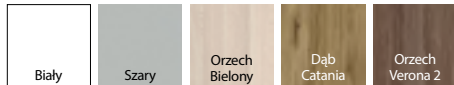

### Okleina Portasynchro 3D ♥♥♥♥♥◇◇



### Okleina Portaperfect 3D ♥♥♥♥♥◇◇

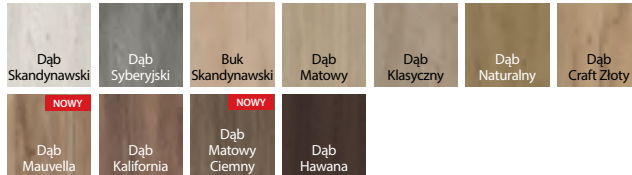

### Portalamino ♥♥♥♥♥◇◇

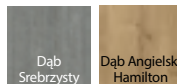

## CENNIK NETTO | BRUTTO PLN (zwróć uwagę na DOPLATY)

Modele	Portadecor, Portasynchro 3D	Okł. Lakierowana Premium, Portaperfect 3D, Portalamino
E.0-E.5	779   958,17	879   1 081,17

Skanuj QR kod i poznaj nasze promocje



porta.com.pl/promocje

## INFORMACJE TECHNICZNE

### KONSTRUKCJA SKRZYDŁA

Skrzydła w zależności od wzoru składają się z ramiaków poziomych, pomiędzy którymi znajdują się płyciny lub szyby matowe wykonane ze szkła hartowanego o grubości 6 mm. Przygotowanie do skrótu maksymalnie 60 mm. Przy szerokości „100” wymagany jest 3 zawias.

### AKCESORIA

- Zamek dostępny w wariantach: na klucz zwykły, z blokadą łazienkową lub dostosowany pod wkładkę patentową
- Drzwi przylgowe: trzy zawiasy czopowe standard lub PRIME
- Drzwi bezprzylgowe, z odwrotną przylgą: dwa zawiasy 3D
- Pochwyty okrągły (do drzwi przesuwanych)

### OŚCIEŻNICE patrz str. 196 – 214.

#### Rekomendowane ościeżnice przylgowe:

- PORTA SYSTEM
- MINIMAX
- STAŁOWE

#### Rekomendowane ościeżnice bezprzylgowe:

- PORTA SYSTEM ELEGANCE
- PORTA SYSTEM ELEGANCE 90 stopni
- LEVEL

#### Rekomendowane ościeżnice z odwrotną przylgą:

- PORTA SYSTEM z odwrotną przylgą

### UWAGI

- Norma PN EN 14351-2:2018-12.
- Możliwość dowolnego zestawienia wymiarów skrzydeł w drzwiach podwójnych.
- Skrzydło podwójne niedostępne z zamkiem magnetycznym.

- W skrzydłach podwójnych bezprzylgowych występują dwa skrzydła czynne i bierne w rozmiarach „60” ÷ „100”.
- Czarna szyba niedostępna w skrzydłach przesuwanych.
- Zawiasy PRIME lub zawiasy 3D – pakowane z ościeżnicą.
- Dolna powierzchnia ramiaków pionowych zabezpieczona przed wilgocią w technologii TechnoPORTA AQUA STOP.

### DOPLATY

- rozmiar „100”	54   66,42
- tuleje lub podcięcie wentylacyjne	39   47,97
- czarna szyba 1 szt.	27   33,21
- zamek czarny i zawiasy czopowe czarne	22   27,06
- zamek magnetyczny z czołem ze stali nierdzewnej	49   60,27
- zamek magnetyczny czarny i zawiasy czopowe czarne w drzwiach przylg.	65   79,95
- zamek magnetyczny czarny lub biały w drzwiach bezprzylg.	65   79,95
- zamek magnetyczny złoty	85   104,55
- <b>PROMOCJA</b> – pakiet PRIME	bez dopłaty
- skrzydła bezprzylgowe trzeci zawias 3D kolor srebrny, biały, czarny (dopłata do ceny ośc.)	113   138,99
- skrzydła bezprzylgowe trzeci zawias 3D kolor złoty (dopłata do ceny ośc.)	130   159,90
- skrzydła bezprzylgowe zawiasy 3D kolor złoty (dopłata do ceny ośc.)	59   72,57
- odwrotna przylga – dopłata do skrzydła	214   263,22
- odwrotna przylga – trzeci zawias 3D, kolor biały, czarny (dopłata do ceny ośc.)	225   276,75
- odwrotna przylga – trzeci zawias 3D, kolor srebrny (dopłata do ceny ośc.)	193   237,39
- odwrotna przylga – zawiasy 3D, kolor złoty (dopłata do ceny ośc.)	59   72,57
- odwrotna przylga – trzeci zawias 3D, kolor złoty (dopłata do ceny ośc.)	235   289,05
- skrzydła przesuwne – pochwyty podłużny	83   102,09
- skrzydła przesuwne – zamek hakowy z pochwytyami bocznymi	179   220,17
- klamka z szyldem	(str. 220)

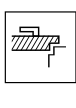
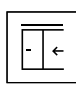
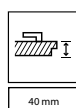
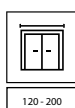
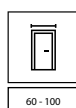
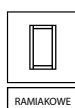



PORTA VERTE HOME D.7, Szary, klamka ELEGANTO czarna

DOPASUJ DRZWI  
DO PODŁÓG  
I MEBLIW WIELU  
ULUBIONYCH  
KOLORACH

AQUA STOP



model B.0



model B.1



model B.5

model B.5  
szyba malowana  
przezroczysta

klamka EUFORIA

dedykowana szyba matowa  
z przezroczystymi paskami  
w modelu B.5

model D.0



model D.2



model D.7

od 655 | **805,65**

cena skrzydła netto | brutto (PLN)

# PORTA VERTE HOME, grupa B i D

ECONOMIC ●○○

## KOLORYSTYKA

### Okleina Lakierowana Premium ▼▼▼▼▼



### Okleina Portadecor ▼▼▼▼▼

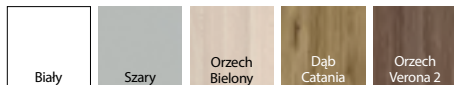

### Okleina Portasynchro 3D ▼▼▼▼▼



### Okleina Portaperfect 3D ▼▼▼▼▼

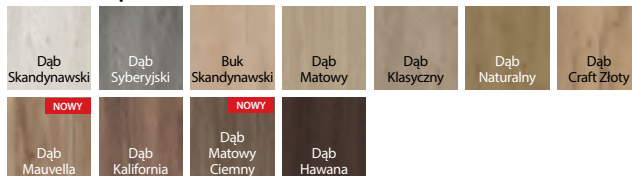

### Portalamino ▼▼▼▼▼

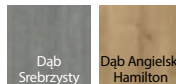

## CENNIK NETTO | BRUTTO PLN (zwróć uwagę na DOPLATY)

Modele	Portadecor, Portasynchro 3D	Okl. Lakierowana Premium, Portaperfect 3D, Portalamino
B.0-B.7	655   805,65	845   1 039,35
D.0 - D.7	655   805,65	825   1 014,75

## INFORMACJE TECHNICZNE

### KONSTRUKCJA SKRZYDŁA

Skrzydła w zależności od wzoru składają się z ramiaków poziomych, pomiędzy którymi znajdują się płyciny lub szyby matowe wykonane ze szkła hartowanego o grubości 4 mm. Przygotowanie do skrótu maksymalnie 30 mm. Przy szerokości „100” wymagany jest 3 zawiasy.

### AKCESORIA

- Zamek dostępny w wariantach: na klucz zwykły, z blokadą łazienkową, dostosowany pod wkładkę patentową lub bez nawiertu pod klucz
- Drzwi przylgowe: trzy zawiasy czopowe standard lub PRIME (opcja za dopłatą)
- Drzwi bezprzylgowe: dwa zawiasy 3D
- Pochwyty okrągły (do drzwi przesuwanych)

### OŚCIEŻNICE patrz str. 196 – 214.

#### Rekomendowane ościeżnice przylgowe:

- PORTA SYSTEM
- MINIMAX
- STALOWE

#### Rekomendowane ościeżnice bezprzylgowe:

- PORTA SYSTEM ELEGANCE
- PORTA SYSTEM ELEGANCE 90 stopni
- LEVEL

### UWAGI

- Norma PN EN 14351-2:2018-12.
- Możliwość dowolnego zestawienia wymiarów skrzydeł w drzwiach podwójnych.
- Skrzydło podwójne niedostępne z zamkiem magnetycznym.
- W skrzydłach podwójnych bezprzylgowych występują dwa skrzydła czynne i bierne w rozmiarach „60” ÷ „100”.

- Szerokość (grubość) malowanych linii w szybie do modelu B.5 wynosi 25 mm, wzór jednostronny.
- Szyba malowana przezroczysta niedostępna w skrzydłach przesuwanych.
- Zawiasy PRIME lub zawiasy 3D – pakowane z ościeżnicą.
- Dolna powierzchnia ramiaków pionowych zabezpieczona przed wilgocią w technologii TechnoPORTA AQUA STOP.

### DOPLATY

- rozmiar „100”	54   66,42
- szyba przezroczysta malowana model B.5	107   131,61
- szyba przezroczysta model B.5	86   105,78
- intarsje w modelach z gr. D	50   61,50
- tuleje lub podcięcie wentylacyjne	39   47,97
- zawiasy PRIME (dotyczy dedykowanych ościeżnic)	22   27,06
- zamek PRIME z czolem połysk (srebrny lub złoty)	11   13,53
- zamek czarny i zawiasy czopowe czarne	22   27,06
- zamek magnetyczny z czolem ze stali nierdzewnej	49   60,27
- zamek magnetyczny czarny i zawiasy czopowe czarne w drzwiach przylg.	65   79,95
- zamek magnetyczny czarny lub biały w drzwiach bezprzylg.	65   79,95
- zamek magnetyczny złoty	85   104,55
- skrzydła bezprzylgowe trzeci zawias 3D kolor srebrny, biały, czarny (dopłata do ceny ośc.)	113   138,99
- skrzydła bezprzylgowe trzeci zawias 3D kolor złoty (dopłata do ceny ośc.)	130   159,90
- skrzydła bezprzylgowe zawiasy 3D kolor złoty (dopłata do ceny ośc.)	59   72,57
- skrzydła przesuwne – pochwyt podłużny	83   102,09
- skrzydła przesuwne – zamek hakowy z pochwytami bocznymi	179   220,17
- klamka z szyldem	(str. 220)

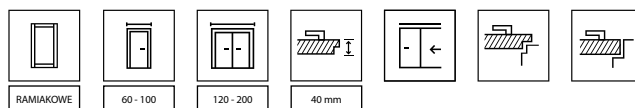



PORTA VERTE HOME C.5, Dąb Matowy, klamka SIMPLO czarny



DOPASUJ DRZWI  
DO PODŁÓG  
I MEBLI



W WIELU  
ULUBIONYCH  
KOLORACH



AQUA STOP



model C.0



model C.2

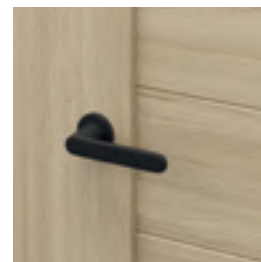

klamka SIMPLO



model C.4



model C.5

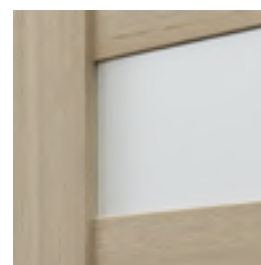

szyba matowa hartowana

od 655 | **805,65**  
cena skrzydła netto | brutto (PLN)

# PORTA VERTE HOME, grupa C

ECONOMIC ●○○

## KOLORYSTYKA

### Okleina Lakierowana Premium ▼▼▼▼▼



### Okleina Portadecor ▼▼▼▼▼

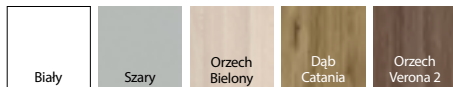

### Okleina Portasynchro 3D ▼▼▼▼▼



### Okleina Portaperfect 3D ▼▼▼▼▼

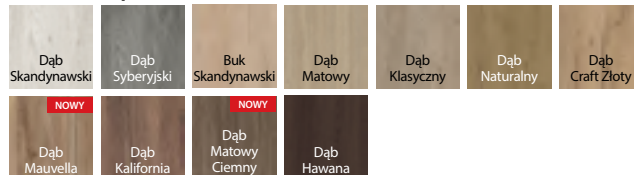

### Portalamino ▼▼▼▼▼

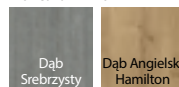

## CENNIK NETTO | BRUTTO PLN (zwróć uwagę na DOPLĄTY)

Modele	Portadecor, Portasynchro 3D	Okł. Lakierowana Premium, Portaperfect 3D, Portalamino
C.0 - C.5	655   805,65	785   965,55

## INFORMACJE TECHNICZNE

### KONSTRUKCJA SKRZYDŁA

Skrzydła w zależności od wzoru składają się z ramiaków poziomych, pomiędzy którymi znajdują się płyciny lub szyby matowe wykonane ze szkła hartowanego o grubości 4 mm. Przygotowanie do skrótu maksymalnie 30 mm. Przy szerokości „100” wymagany jest 3 zawias.

### AKCESORIA

- Zamek dostępny w wariantach: na klucz zwykły, z blokadą łazienkową, dostosowany pod wkładkę patentową lub bez nawiertu pod klucz
- Drzwi przylgowe: trzy zawiasy czopowe standard lub PRIME (opcja za dopłatą)
- Drzwi bezprzylgowe: dwa zawiasy 3D
- Pochwyt okrągły (do drzwi przesuwnych)

### OŚCIEŻNICE patrz str. 196 – 214.

### Rekomendowane ościeżnice przylgowe:

- PORTA SYSTEM
- MINIMAX
- STALOWE

### Rekomendowane ościeżnice bezprzylgowe:

- PORTA SYSTEM ELEGANCE
- PORTA SYSTEM ELEGANCE 90 stopni
- LEVEL

### UWAGI

- Norma PN EN 14351-2:2018-12.
- Możliwość dowolnego zestawienia wymiarów skrzydeł w drzwiach podwójnych.
- Skrzydło podwójne niedostępne z zamkiem magnetycznym.

- W skrzydłach podwójnych bezprzylgowych występują dwa skrzydła czynne i bierne w rozmiarach „60” ÷ „100”.
- Zawiasy PRIME lub zawiasy 3D – pakowane z ościeżnicą.
- Dolna powierzchnia ramiaków pionowych zabezpieczona przed wilgocią w technologii TechnoPORTA AQUA STOP.

### DOPLĄTY

- rozmiar „100”	54   66,42
- intarsje	50   61,50
- tuleje lub podcięcie wentylacyjne	39   47,97
- zawiasy PRIME (dotyczy dedykowanych ościeżnic)	22   27,06
- zamek PRIME z czołem połysk (srebrny lub złoty)	11   13,53
- zamek czarny i zawiasy czopowe czarne	22   27,06
- zamek magnetyczny z czołem ze stali nierdzewnej	49   60,27
- zamek magnetyczny czarny i zawiasy czopowe czarne w drzwiach przylg.	65   79,95
- zamek magnetyczny czarny lub biały w drzwiach bezprzylg.	65   79,95
- zamek magnetyczny złoty	85   104,55
- skrzydła bezprzylgowe trzeci zawias 3D kolor srebrny, biały, czarny (dopłata do ceny ośc.)	113   138,99
- skrzydła bezprzylgowe trzeci zawias 3D kolor złoty (dopłata do ceny ośc.)	130   159,90
- skrzydła bezprzylgowe zawiasy 3D kolor złoty (dopłata do ceny ośc.)	59   72,57
- skrzydła przesuwne – pochwyty podłużny	83   102,09
- skrzydła przesuwne – zamek hakowy z pochwytyami bocznymi	179   220,17
- klamka z szyldem	(str. 220)

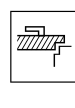
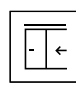
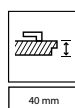
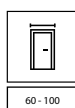
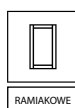



PORTA VERTE HOME M.1, Dąb Mauvella, klamka ELEGANTO czarna

DOPASUJ DRZWI  
DO PODŁÓG  
I MEBLIW WIELU  
ULUBIONYCH  
KOLORACH

AQUA STOP

NOWOŚĆ

NOWOŚĆ



model E.0



model M.1



model M.2



klamka ELEGANTO

opcja z czarną tablicą magnetyczną  
do rysowania markerami kredowymi  
(opcja dostępna w modelu E.0 z jednej  
strony, tylko wersja przylgowa)

model E.1



model E.5

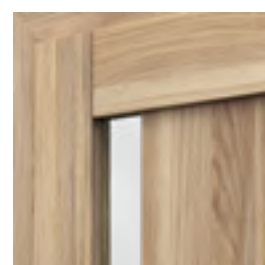

model E.0 tablica

szyba przezroczysta lub matowa  
w modelach z gr M



od 655 | **805,65**

cena skrzydła netto | brutto (PLN)

# PORTA VERTE HOME, grupa E i M

ECONOMIC ●○○

## KOLORYSTYKA

### Okleina Portadecor ♥♥♥♥♥

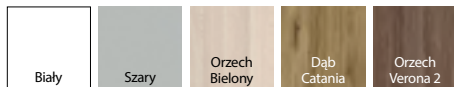

### Okleina Portasynchro 3D ♥♥♥♥♥



### Okleina Portaperfect 3D ♥♥♥♥♥

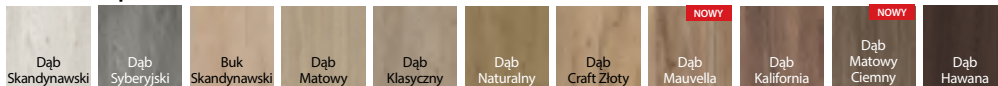

Skanuj QR kod  
i poznaj nasze  
promocje



porta.com.pl/promocje

## CENNIK NETTO | BRUTTO PLN (zwróć uwagę na DOPŁATY)

Modele	Portadecor, Portasynchro 3D	Portaperfect 3D
E.0	655   805,65	760   934,80
E.0 TABLICA	875   1 076,25	980   1 205,40
E.1, E.5	749   921,27	855   1 051,65
M.1	749   921,27	855   1 051,65
M.2	845   1 039,35	950   1 168,50

## INFORMACJE TECHNICZNE

### KONSTRUKCJA SKRZYDŁA

Skrzydła w zależności od wzoru składają się z ramiaków poziomych, pomiędzy którymi znajdują się płyciny lub szyby matowe wykonane ze szkła hartowanego o grubości 4 mm. W modelu M dostępna szyba przeszoczna. Przygotowanie do skrótu maksymalnie 30 mm. Przy szerokości „100” wymagany jest 3 zawias.

### AKCESORIA

- Zamek dostępny w wariantach: na klucz zwykły, z blokadą łazienkową, dostosowany pod wkładkę patentową lub bez nawiertu pod klucz
- Drzwi przylgowe: trzy zawiasy czopowe standard lub PRIME (opcja za dopłatą)
- Drzwi bezprzylgowe: dwa zawiasy 3D
- Pochwyty okrągły (do drzwi przesuwanych)

**OŚCIEŻNICE** patrz str. 196 – 214.

### Rekomendowane ościeżnice przylgowe:

- PORTA SYSTEM
- MINIMAX
- STALOWE

### Rekomendowane ościeżnice bezprzylgowe:

- PORTA SYSTEM ELEGANCE
- PORTA SYSTEM ELEGANCE 90 stopni
- LEVEL

### UWAGI

- Norma PN EN 14351-2:2018-12.
- Możliwość dowolnego zestawienia wymiarów skrzydeł w drzwiach podwójnych.
- Skrzydło podwójne niedostępne z zamkiem magnetycznym.

- W skrzydłach podwójnych bezprzylgowych występują dwa skrzydła czynne i bierne w rozmiarach „60” ÷ „100”.
- Model E.0 z tablicą niedostępny w rozmiarze „100”.
- Zawiasy PRIME lub zawiasy 3D – pakowane z ościeżnicą.
- Dolna powierzchnia ramiaków pionowych zabezpieczona przed wilgocią w technologii TechnoPORTA AQUA STOP.

### DOPLATY

- rozmiar „100” 54 | 66,42
- tuleje lub podcięcie wentylacyjne 39 | 47,97
- zawiasy PRIME (dotyczy dedykowanych ościeżnic) 22 | 27,06
- zamek PRIME z czolem połysk (srebrny lub złoty) 11 | 13,53
- zamek czarny i zawiasy czopowe czarne 22 | 27,06
- zamek magnetyczny z czolem ze stali nierdzewnej 49 | 60,27
- zamek magnetyczny czarny i zawiasy czopowe czarne w drzwiach przylg. 65 | 79,95
- zamek magnetyczny czarny lub biały w drzwiach bezprzylg. 65 | 79,95
- zamek magnetyczny złoty 85 | 104,55
- skrzydła bezprzylgowe trzeci zawias 3D kolor srebrny, biały, czarny (dopłata do ceny ośc.) 113 | 138,99
- skrzydła bezprzylgowe trzeci zawias 3D kolor złoty (dopłata do ceny ośc.) 130 | 159,90
- skrzydła bezprzylgowe zawiasy 3D kolor złoty (dopłata do ceny ośc.) 59 | 72,57
- skrzydła przesuwne – pochwyty podłużny 83 | 102,09
- skrzydła przesuwne – zamek hakowy z pochwytyami bocznymi 179 | 220,17
- klamka z szyldem (str. 220)

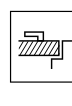
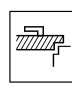
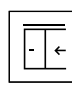
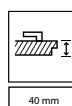
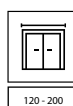
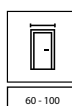
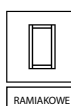



PORTA VERTE HOME G.4, Biały, klamka ELEGANTO srebrna



DOPASUJ DRZWI  
DO PODŁÓG  
I MEBLI



W WIELU  
ULUBIONYCH  
KOLORACH



AQUA STOP



model G.0



model G.2



klamka ELEGANTO

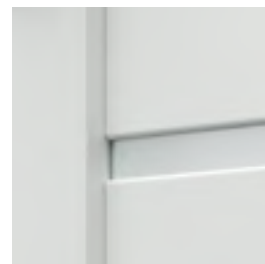

przeszklenie w modelu G.4



model G.4

model G.4  
z czarnymi szymbami

**Skanuj QR kod**  
i poznaj nasze  
promocje



[porta.com.pl/promocje](https://porta.com.pl/promocje)

od 655 | **805,65**  
cena skrzydła netto | brutto (PLN)

# PORTA VERTE HOME, grupa G

ECONOMIC ●○○

## KOLORYSTYKA

### Okleina Portadecor ♥♥♥♥♥

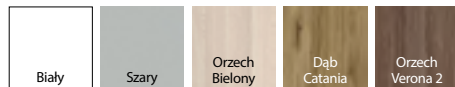

### Okleina Portasynchro 3D ♥♥♥♥♥



### Okleina Portaperfect 3D ♥♥♥♥♥



## CENNIK NETTO | BRUTTO PLN (zwróć uwagę na DOPŁATY)

Modele	Portadecor, Portasynchro 3D	Portaperfect 3D
G.0 - G.4	655   805,65	760   934,80

## INFORMACJE TECHNICZNE

### KONSTRUKCJA SKRZYDŁA

Skrzydła w zależności od wzoru składają się z ramiaków poziomych, pomiędzy którymi znajdują się płyciny lub szyby matowe wykonane ze szkła hartowanego o grubości 4 mm. Przygotowanie do skrótu maksymalnie 30 mm. Przy szerokości „100” wymagany jest 3 zawias.

### AKCESORIA

- Zamek dostępny w wariantach: na klucz zwykły, z blokadą łazienkową, dostosowany pod wkładkę patentową lub bez nawiertu pod klucz
- Drzwi przylgowe: trzy zawiasy czopowe standard lub PRIME (opcja za dopłatą)
- Drzwi bezprzylgowe: dwa zawiasy 3D
- Pochwyty okrągły (do drzwi przesuwnych)

### OŚCIEŻNICE patrz str. 196 – 214.

### Rekomendowane ościeżnice przylgowe:

- PORTA SYSTEM
- MINIMAX
- STALOWE

### Rekomendowane ościeżnice bezprzylgowe:

- PORTA SYSTEM ELEGANCE
- PORTA SYSTEM ELEGANCE 90 stopni
- LEVEL

### UWAGI

- Norma PN EN 14351-2:2018-12.
- Możliwość dowolnego zestawienia wymiarów skrzydeł w drzwiach podwójnych.
- Skrzydło podwójne niedostępne z zamkiem magnetycznym.

- W skrzydłach podwójnych bezprzylgowych występują dwa skrzydła czynne i bierne w rozmiarach „60” ÷ „100”.
- Czarna szyba niedostępna w skrzydłach przesuwnych.
- Zawiasy PRIME lub zawiasy 3D – pakowane z ościeżnicą.
- Dolna powierzchnia ramiaków pionowych zabezpieczona przed wilgocią w technologii TechnoPORTA AQUA STOP.

### DOPLATY

- rozmiar „100”	54   66,42
- czarna szyba 1 szt	27   33,21
- intarsje	50   61,50
- tuleje lub podcięcie wentylacyjne	39   47,97
- zawiasy PRIME (dotyczy dedykowanych ościeżnic)	22   27,06
- zamek PRIME z czołem polysk (srebrny lub złoty)	11   13,53
- zamek czarny i zawiasy czopowe czarne	22   27,06
- zamek magnetyczny z czołem ze stali nierdzewnej	49   60,27
- zamek magnetyczny czarny i zawiasy czopowe czarne w drzwiach przylg.	65   79,95
- zamek magnetyczny czarny lub biały w drzwiach bezprzylg.	65   79,95
- zamek magnetyczny złoty	85   104,55
- skrzydła bezprzylgowe trzeci zawias 3D kolor srebrny, biały, czarny (dopłata do ceny ośc.)	113   138,99
- skrzydła bezprzylgowe trzeci zawias 3D kolor złoty (dopłata do ceny ośc.)	130   159,90
- skrzydła bezprzylgowe zawiasy 3D kolor złoty (dopłata do ceny ośc.)	59   72,57
- skrzydła przesuwne – pochwyt podłużny	83   102,09
- skrzydła przesuwne – zamek hakowy z pochwytami bocznymi	179   220,17
- klamka z szyldem	(str. 220)

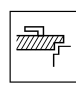
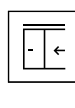
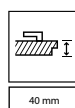
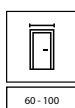
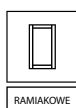

DOŚTĘPNE  
W MAGAZYNIE  
PRODUKCYJNYM

TOP  
KOLEKCJE



PORTA VERTE HOME H.5, Dąb Naturalny



DOPASUJ DRZWI  
DO PODŁÓG  
I MEBLI



W WIELU  
ULUBIONYCH  
KOLORACH



AQUA STOP



model H.0



model H.2



model H.3



klamka EUFORIA

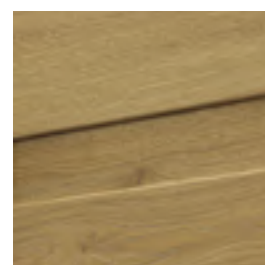

plycina w modelu H.0



model H.5

model H.5  
z czarnymi szymbami

od 655 | **805,65**  
cena skrzydła netto | brutto (PLN)

# PORTA VERTE HOME, grupa H

ECONOMIC ●○○

## KOLORYSTYKA

### Okleina Portadecor ♥♥♥♥♥

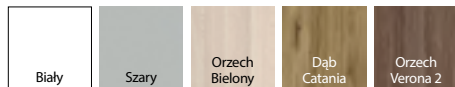

### Okleina Portasynchro 3D ♥♥♥♥♥

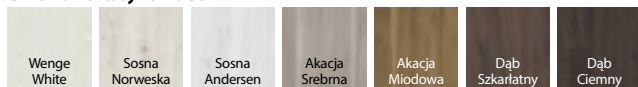

### Okleina Portaperfect 3D ♥♥♥♥♥



## CENNIK NETTO | BRUTTO PLN (zwróć uwagę na DOPŁATY)

Modele	Portadecor, Portasynchro 3D	Portaperfect 3D
H.0 - H.5	655   805,65	760   934,80

## INFORMACJE TECHNICZNE

### KONSTRUKCJA SKRZYDŁA

Skrzydła w zależności od wzoru składają się z ramiaków poziomych, pomiędzy którymi znajdują się płyciny lub szyby matowe wykonane ze szkła hartowanego o grubości 4 mm. Przygotowanie do skrótu maksymalnie 30 mm. Przy szerokości, 100" wymagany jest 3 zawias.

### AKCESORIA

- Zamek dostępny w wariantach: na klucz zwykły, z blokadą łazienkową, dostosowany pod wkładkę patentową lub bez nawiertu pod klucz
- Drzwi przylgowe: trzy zawiasy czopowe standard lub PRIME (opcja za dopłatą)
- Drzwi bezprzylgowe: dwa zawiasy 3D
- Pochwyty okrągły (do drzwi przesuwanych)

### OŚCIEŻNICE patrz str. 196 – 214.

#### Rekomendowane ościeżnice przylgowe:

- PORTA SYSTEM
- MINIMAX
- STALOWE

#### Rekomendowane ościeżnice bezprzylgowe:

- PORTA SYSTEM ELEGANCE
- PORTA SYSTEM ELEGANCE 90 stopni
- LEVEL

### UWAGI

- Norma PN EN 14351-2:2018-12.
- Możliwość dowolnego zestawienia wymiarów skrzydeł w drzwiach podwójnych.
- Skrzydło podwójne niedostępne w zamkiem magnetycznym.

- W skrzydłach podwójnych bezprzylgowych występują dwa skrzydła czynne i bierne w rozmiarach „60” ÷ „100”.
- Czarna szyba niedostępna w skrzydłach przesuwanych.
- Zawiasy PRIME lub zawiasy 3D – pakowane z ościeżnicą.
- Dolna powierzchnia ramiaków pionowych zabezpieczona przed wilgocią w technologii TechnoPORTA AQUA STOP.

### DOPLATY

- rozmiar „100”	54   66,42
- tuleje lub podcięcie wentylacyjne	39   47,97
- czarna szyba 1 szt.	27   33,21
- zawiasy PRIME (dotyczy dedykowanych ościeżnic)	22   27,06
- zamek PRIME z czołem połysk (srebrny lub złoty)	11   13,53
- zamek czarny i zawiasy czopowe czarne	22   27,06
- zamek magnetyczny z czołem ze stali nierdzewnej	49   60,27
- zamek magnetyczny czarny i zawiasy czopowe czarne w drzwiach przylg.	65   79,95
- zamek magnetyczny czarny lub biały w drzwiach bezprzylg.	65   79,95
- zamek magnetyczny złoty	85   104,55
- skrzydła bezprzylgowe trzeci zawias 3D kolor srebrny, biały, czarny (dopłata do ceny ośc.)	113   138,99
- skrzydła bezprzylgowe trzeci zawias 3D kolor złoty (dopłata do ceny ośc.)	130   159,90
- skrzydła bezprzylgowe zawiasy 3D kolor złoty (dopłata do ceny ośc.)	59   72,57
- skrzydła przesuwne – pochwyty podłużny	83   102,09
- skrzydła przesuwne – zamek hakowy z pochwytyami bocznymi	179   220,17
- klamka z szyldem	(str. 220)

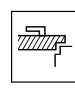
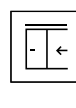
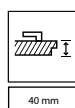
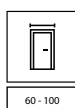
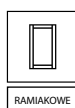



PORTA VERTE HOME J.6, Białe, klamka EUFORIA czarna



DOPASUJ DRZWI  
DO PODŁÓG  
I MEBLI



W WIELU  
ULUBIONYCH  
KOLORACH



AQUA STOP



model J.0



model J.2



klamka EUFORIA



plycina w modelu J.0

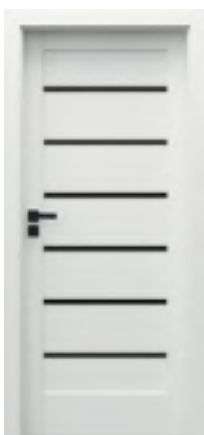

model J.6

model J.6  
z czarnymi szymbami

od 655 | **805,65**  
cena skrzydła netto | brutto (PLN)

# PORTA VERTE HOME, grupa J

ECONOMIC ●○○

## KOLORYSTYKA

### Okleina Portadecor ♥♥♥♥♥



### Okleina Portasynchro 3D ♥♥♥♥♥



### Okleina Portaperfect 3D ♥♥♥♥♥



## CENNIK NETTO | BRUTTO PLN (zwróć uwagę na DOPLATY)

Modele	Portadecor, Portasynchro 3D	Portaperfect 3D
J.0 - J.6	655   805,65	760   934,80

## INFORMACJE TECHNICZNE

### KONSTRUKCJA SKRZYDŁA

Skrzydła w zależności od wzoru składają się z ramiaków poziomych, pomiędzy którymi znajdują się płyciny lub szyby matowe wykonane ze szkła hartowanego o grubości 4 mm. Przygotowanie do skrótu maksymalnie 30 mm. Przy szerokości „100” wymagany jest 3 zawias.

### AKCESORIA

- Zamek dostępny w wariantach: na klucz zwykły, z blokadą łazienkową, dostosowany pod wkładkę patentową lub bez nawiertu pod klucz
- Drzwi przylgowe: trzy zawiasy czopowe standard lub PRIME (opcja za dopłatą)
- Drzwi bezprzylgowe: dwa zawiasy 3D
- Pochwyty okrągły (do drzwi przesuwanych)

### OŚCIEŻNICE patrz str. 196 – 214.

#### Rekomendowane ościeżnice przylgowe:

- PORTA SYSTEM
- MINIMAX
- STAŁOWE

#### Rekomendowane ościeżnice bezprzylgowe:

- PORTA SYSTEM ELEGANCE
- PORTA SYSTEM ELEGANCE 90 stopni
- LEVEL

### UWAGI

- Norma PN EN 14351-2:2018-12.
- Możliwość dowolnego zestawienia wymiarów skrzydeł w drzwiach podwójnych.
- Skrzydło podwójne niedostępne z zamkiem magnetycznym.

- W skrzydłach podwójnych bezprzylgowych występują dwa skrzydła czynne i bierne w rozmiarach „60” ÷ „100”.
- Czarna szyba niedostępna w skrzydłach przesuwanych.
- Zawiasy PRIME lub zawiasy 3D – pakowane z ościeżnicą.
- Dolna powierzchnia ramiaków pionowych zabezpieczona przed wilgocią w technologii TechnoPORTA AQUA STOP.

### DOPLATY

- rozmiar „100”	54   66,42
- tuleje lub podcięcie wentylacyjne	39   47,97
- czarna szyba 1 szt.	27   33,21
- zawiasy PRIME (dotyczy dedykowanych ościeżnic)	22   27,06
- zamek PRIME z czołem polysk (srebrny lub złoty)	11   13,53
- zamek czarny i zawiasy czopowe czarne	22   27,06
- zamek magnetyczny z czołem ze stali nierdzewnej	49   60,27
- zamek magnetyczny czarny i zawiasy czopowe czarne w drzwiach przylg.	65   79,95
- zamek magnetyczny czarny lub biały w drzwiach bezprzylg.	65   79,95
- zamek magnetyczny złoty	85   104,55
- skrzydła bezprzylgowe trzeci zawias 3D kolor srebrny, biały, czarny (dopłata do ceny ośc.)	113   138,99
- skrzydła bezprzylgowe trzeci zawias 3D kolor złoty (dopłata do ceny ośc.)	130   159,90
- skrzydła bezprzylgowe zawiasy 3D kolor złoty (dopłata do ceny ośc.)	59   72,57
- skrzydła przesuwne – pochwyty podłużne	83   102,09
- skrzydła przesuwne – zamek hakowy z pochwytyami bocznymi	179   220,17
- klamka z szyldem	(str. 220)

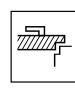
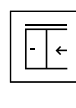
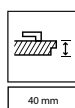
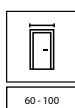
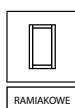



PORTA VERTE HOME N.0 i N.3, Dąb Matowy Ciemny, klamka DORO czarna



DOPASUJ DRZWI  
DO PODŁÓG  
I MEBLI



W WIELU  
ULUBIONYCH  
KOLORACH



AQUA STOP



model L.0



model L.1



model L.3



model L.4



klamka ELEGANTO

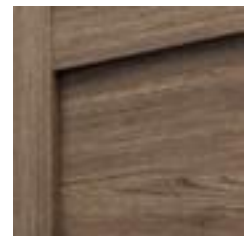

plycina w modelu L.0



model N.0



model N.1



model N.2



model N.3

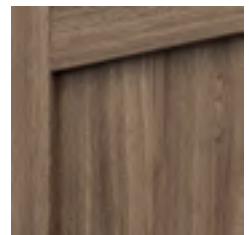

plycina w modelu N.0



**Skanuj QR kod**  
i poznaj nasze  
promocje na  
modele  
z grupy N

[porta.com.pl/promocje](https://porta.com.pl/promocje)



od 655 | **805,65**  
cena skrzydła netto | brutto (PLN)

# PORTA VERTE HOME, grupa L i N

ECONOMIC ●○○

## KOLORYSTYKA

### Okleina Portadecor ♥♥♥♥♥



### Okleina Portasynchro 3D ♥♥♥♥♥



### Okleina Portaperfect 3D ♥♥♥♥♥

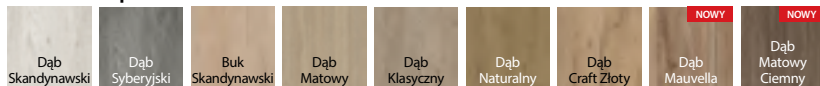

## CENNIK NETTO | BRUTTO PLN (zwróć uwagę na DOPLATY)

Modele	Portadecor, Portasynchro 3D	Portaperfect 3D
L.0 - L.4	655   805,65	760   934,80
N.0 - N.3	655   805,65	760   934,80

## INFORMACJE TECHNICZNE

### KONSTRUKCJA SKRZYDŁA

Skrzydła w zależności od wzoru składają się z ramiaków poziomych, pomiędzy którymi znajdują się płyciny lub szyby matowe wykonane ze szkła hartowanego o grubości 4 mm. Przygotowanie do skrótu maksymalnie 30 mm. Przy szerokości „100” wymagany jest 3 zawiasy.

### AKCESORIA

- Zamek dostępny w wariantach: na klucz zwykły, z blokadą łazienkową, dostosowany pod wkładkę patentową lub bez nawiertu pod klucz
- Drzwi przylgowe: trzy zawiasy czopowe standard lub PRIME (opcja za dopłatą)
- Drzwi bezprzylgowe: dwa zawiasy 3D
- Pochwyt okrągły (do drzwi przesuwnych)

### OŚCIEŻNICE patrz str. 196 – 214.

#### Rekomendowane ościeżnice przylgowe:

- PORTA SYSTEM
- MINIMAX
- STAŁOWE

#### Rekomendowane ościeżnice bezprzylgowe:

- PORTA SYSTEM ELEGANCE
- PORTA SYSTEM ELEGANCE 90 stopni
- LEVEL

### UWAGI

- Norma PN EN 14351-2:2018-12.
- Możliwość dowolnego zestawienia wymiarów skrzydeł w drzwiach podwójnych.
- Skrzydło podwójne niedostępne z zamkiem magnetycznym.

- W skrzydłach podwójnych bezprzylgowych występują dwa skrzydła czynne i bierne w rozmiarach „60” ÷ „100”.
- Zawiasy PRIME lub zawiasy 3D – pakowane z ościeżnicą.
- Dolna powierzchnia ramiaków pionowych zabezpieczona przed wilgocią w technologii TechnoPORTA AQUA STOP.

### DOPLATY

- rozmiar „100”	54   66,42
- szyba przezroczysta modele z gr. L - 1 szt.	22   27,06
- szyba przezroczysta modele z gr. N - 1 szt.	33   40,59
- tuleje lub podcięcie wentylacyjne	39   47,97
- zawiasy PRIME (dotyczy dedykowanych ościeżnic)	22   27,06
- zamek PRIME z czołem polysk (srebrny lub złoty)	11   13,53
- zamek czarny i zawiasy czopowe czarne	22   27,06
- zamek magnetyczny z czołem ze stali nierdzewnej	49   60,27
- zamek magnetyczny czarny i zawiasy czopowe czarne w drzwiach przylg.	65   79,95
- zamek magnetyczny czarny lub biały w drzwiach bezprzylg.	65   79,95
- zamek magnetyczny złoty	85   104,55
- skrzydła bezprzylgowe trzeci zawias 3D kolor srebrny, biały, czarny (dopłata do ceny ośc.)	113   138,99
- skrzydła bezprzylgowe trzeci zawias 3D kolor złoty (dopłata do ceny ośc.)	130   159,90
- skrzydła bezprzylgowe zawiasy 3D kolor złoty (dopłata do ceny ośc.)	59   72,57
- skrzydła przesuwne – pochwyty podłużny	83   102,09
- skrzydła przesuwne – zamek hakowy z pochwytyami bocznymi	179   220,17
- klamka z szyldem	(str. 220)

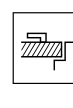
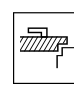
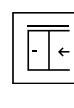
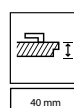
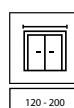
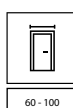
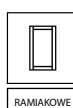

DRUGIE  
SKRZYDŁO  
-50%



PORTA UNI KOLOR MODERN z czarną szybą, Kaszmir Matt, klamka LAGO czarna



BEZPIECZNA  
SZYBA  
LAMINOWANA



DETAL MA  
ZNACZENIE



TRWAŁE  
WYKOŃCZENIE



model 1.1



model 4.A



model H.1



klamka MODERNO



intarsja czarna  
dostępne również intarsje  
srebrne i złote



model F.1



model L.1



model I.1

**Skanuj QR kod**  
i poznaj nasze kolory



od 629 | **773,67**  
cena skrzydła netto | brutto (PLN)

# PORTA UNI KOLOR MODERN

PREMIUM ●●●

## KOLORYSTYKA

Okleina Lakierowana Matt ♥♥♥♥♥

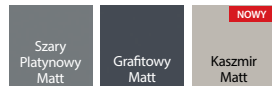

## CENNIK NETTO | BRUTTO PLN (zwróć uwagę na DOPŁATY)

Modele	Okleina Lakierowana Matt
1.1	629   773,67
H.1, F.1, L.1, I.1	829   1 019,67
4.A	1 145   1 408,35

## INFORMACJE TECHNICZNE

### KONSTRUKCJA SKRZYDŁA

Wypełnienie stanowi „plaster miodu” lub płyta wiórowa wzmocniona wewnętrznym ramiakiem (opcja za dopłatą). Całość obłożona jest płytą HDF. Wypełnienie płyta wiórowa zawiera przygotowanie do skrótu w standardzie. Przy opcji „wzmocnienie pod samozamykacz” oraz szerokości „100” i „110” wymagany jest 3 zawias. Rozmiar „110” dostępny tylko z wypełnieniem płyta wiórowa.

### WYKOŃCZENIE

Skrzydła uzupełnione są intarsjami w kolorze srebrnym, złotym lub czarnym o szerokości 6 mm. Modele przeszklone z szybą laminowaną bezpieczną o gr. 8 mm matową lub z szybą czarną (opcja za dopłatą).

### AKCESORIA

- Drzwi przylgowe: dwa lub trzy zawiasy czopowe standard lub PRIME (opcja za dopłatą)
- Drzwi bezprzylgowe, z odwrotną przylgą: dwa zawiasy 3D
- Zamek: na klucz zwykły, z blokadą łazienkową lub dostosowany pod wkładkę patentową
- Pochwyty okrągły (do drzwi przesuwnych)

### OŚCIEŻNICE patrz str. 196 – 214.

#### Rekomendowane ościeżnice przylgowe:

- PORTA SYSTEM

#### Rekomendowane ościeżnice bezprzylgowe:

- PORTA SYSTEM ELEGANCE

- PORTA SYSTEM ELEGANCE 90 stopni

#### Rekomendowane ościeżnice z odwrotną przylgą:

- PORTA SYSTEM z odwrotną przylgą

### UWAGI

- Norma PN EN 14351-2:2018-12.
- Możliwość dowolnego zestawienia wymiarów skrzydeł w drzwiach podwójnych.
- Skrzydło podwójne niedostępne z zamkiem magnetycznym.
- Skrzydło bierne w rozmiarach „60” do „100”. Skrzydło bierne w rozmiarach „30”, „40”, „50” (tzw. dostawka), tylko w wersji pełnej.

- W skrzydłach podwójnych bezprzylgowych występują dwa skrzydła czynne i bierne w rozmiarach „60” ÷ „100”.
- Rozmiar „110” niedostępny dla modelu 4.A.
- Stały wymiar szyby dla modelu 4.A.
- Zawiasy PRIME lub zawiasy 3D – pakowane z ościeżnicą.

### DOPŁATY

- czarna szyba – model 4.A	172   211,56
- rozmiar „100”, „110”	54   66,42
- przygotowanie do skrótu (maks. 60 mm)	28   34,44
- wypełnienie płytą wiórową otworową	118   145,14
- wypełnienie płytą wiórową pełną	150   184,50
- podcięcie wentylacyjne	39   47,97
- uszczelka akustyczna opadająca INVEST (niedostępna w modelu 4.A)	146   179,58
- zawiasy PRIME (dotyczy dedykowanych ościeżnic)	22   27,06
- zamek PRIME z czołem połysk (srebrny lub złoty)	11   13,53
- zamek czarny i zawiasy czopowe czarne	22   27,06
- zamek magnetyczny z czołem ze stali nierdzewnej	49   60,27
- zamek magnetyczny czarny i zawiasy czopowe czarne w drzwiach przylg.	65   79,95
- zamek magnetyczny czarny lub biały w drzwiach bezprzylg.	65   79,95
- zamek magnetyczny złoty	85   104,55
- skrzydła bezprzylgowe trzeci zawias 3D kolor srebrny, biały, czarny (dopłata do ceny ośc.)	113   138,99
- skrzydła bezprzylgowe trzeci zawias 3D kolor złoty (dopłata do ceny ośc.)	130   159,90
- skrzydła bezprzylgowe zawiasy 3D kolor złoty (dopłata do ceny ośc.)	59   72,57
- odwrotna przylga – dopłata do skrzydła	214   263,22
- odwrotna przylga – trzeci zawias 3D, kolor biały, czarny (dopłata do ceny ośc.)	225   276,75
- odwrotna przylga – trzeci zawias 3D, kolor srebrny (dopłata do ceny ośc.)	193   237,39
- odwrotna przylga – zawiasy 3D, kolor złoty (dopłata do ceny ośc.)	59   72,57
- odwrotna przylga – trzeci zawias 3D, kolor złoty (dopłata do ceny ośc.)	235   289,05
- skrzydła przesuwne – pochwyty podłużny	83   102,09
- skrzydła przesuwne – zamek hakowy z pochwytyami bocznymi	179   220,17
- wzmocnienie pod samozamykacz – wymagany 3 zawias	28   34,44
- klamka z szyldem	(str. 220)

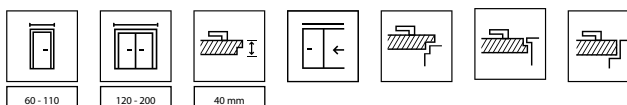

NOWOŚĆ



PORTA RESIST 1.1, Dąb Casella Naturalny, klamka LAGO czarna

DOPASUJ  
DRZWI  
DO PODŁÓG  
I MEBLISTRUKTURA  
DREWNAAQUA  
STOPTRWAŁE  
WYKOŃCZENIETRWAŁA  
KRAWĘDŹPOWIERZCHNIA  
ODPORNĄ  
NA SZOROWANIE

usłojenie pionowe:



model 1.1



model 1.2



model 1.3



model 1.4



klamka LAGO czarna

usłojenie poziome:

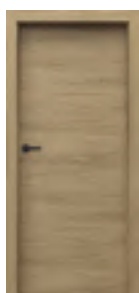

model 7.1

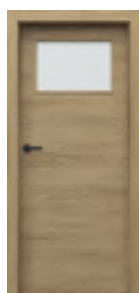

model 7.2



model 7.3



model 7.4

intarsja czarna  
dostępne również intarsje srebrne

usłojenie pionowe lub poziome:



model B.1\*



model E.1\*



model H.1\*

model 4.A  
dostępna również  
czarna szyba

model 4.B

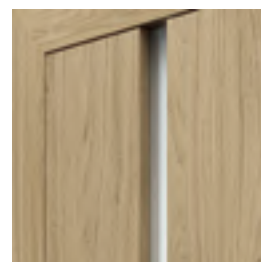
przeszklenie w modelu 4.A  
dostępna również szyba czarna  
- opcja za dopłatą

\* usłojenie zgodne z kierunkiem intarsji

od 755 | **928,65**  
cena skrzydła netto | brutto (PLN)

# PORTA RESIST

PREMIUM ●●●

## KOLORYSTYKA

Gladstone / Halifax ♥♥♥♥♥



**K** Sprawdź możliwości realizacji innych modeli w PORTA KONTRAKT.

### POLECAMY!

Powierzchnia skrzydła pokryta wysoko skompresowaną płytą z bardzo drobną strukturą włókien. Dzięki swojej dużej gęstości gwarantuje wysoką odporność na uderzenia, ścieranie i zarysowania.

### POLECAMY!

3 klasę wytrzymałości mechanicznej posiadają modele z wypełnieniem płytą wiórową. Sprawdź też Pakiet inwestycyjny dodatkowo z 6 klasą trwałości mechanicznej – szczegóły str. 106.

## CENNIK NETTO | BRUTTO PLN (zwróć uwagę na DOPŁATY)

Modele	Gladstone / Halifax (ukt. Pionowy)	MODELE	Gladstone / Halifax (ukt. poziomy)	MODELE	Gladstone / Halifax
1.1	915   1 125,45	7.1	755   928,65	4.A	1 209   1 487,07
1.2	995   1 223,85	7.2	835   1 027,05	4.B	1 339   1 646,97
1.3	1 035   1 273,05	7.3	875   1 076,25	E.1	945   1 162,35
1.4	1 100   1 353,00	7.4	945   1 162,35	B.1, H.1	1 105   1 359,15

## INFORMACJE TECHNICZNE

### KONSTRUKCJA SKRZYDŁA

Wypełnienie stanowi „plaster miodu” lub płyta wiórowa wzmocniona wewnętrznym ramiakiem (opcja za dopłatą), modele 1.4, 7.4 – płyta wiórowa pełna, 4.B – płyta wiórowa otworowa. Całość obłożona jest płytą HDF. Skrzydła 4.A, 4.B wyposażone są w szybę laminowaną bezpieczną o grubości 8 mm, która stanowi element konstrukcyjny skrzydła. Wypełnienie płytą wiórową zawiera przygotowanie do skrótów w standardzie. Rozmiar „110” dostępny tylko z wypełnieniem płytą wiórową, rozmiary przeszkleń – jak w „100”. Przy opcji „wzmocnienie pod samozamykacz” oraz szerokości „100”i, „110” wymagany jest 3 zawias.

### WYKOŃCZENIE

Boki skrzydła pokryte są taśmą ABS. Modele z intarsjami uzupełnione są wstawkami w kolorze srebrnym lub czarnym o szerokości 6 mm.

Szyba – modele gr. 1 i 7: „chinchilla”, matowa hartowana, przezroczysta, modele gr. 4: matowa laminowana bezpieczna 8 mm. Model 4.A możliwy do zamówienia z szybą czarną (opcja za dopłatą).

Skrzydło pokryte jest płytą Gladstone/Halifax o strukturze synchronicznej, ościeżnica pokryta jest dopasowanym laminatem CPL 0,2 mm.

### AKCESORIA

- Drzwi przylgowe: dwa lub trzy zawiasy czopowe standard lub PRIME
- Drzwi bezprzylgowe, z odwrotną przylgą: dwa zawiasy 3D
- Zamek: na klucz zwykły, z blokadą łazienkową, dostosowany pod wkładkę patentową
- Pochwyty okrągły (do drzwi przesuwnych)

### OŚCIEŻNICE patrz str. 196 – 214.

#### Rekomendowane ościeżnice przylgowe:

- PORTA SYSTEM
- MINIMAX
- STALOWE

#### Rekomendowane ościeżnice bezprzylgowe:

- PORTA SYSTEM ELEGANCE
- PORTA SYSTEM ELEGANCE 90 stopni

#### Rekomendowane ościeżnice z odwrotną przylgą:

- PORTA SYSTEM z odwrotną przylgą

### UWAGI

- Norma PN EN 14351-2:2018-12.
- Kratka, tuleje wentylacyjne i przygotowanie do skrótów niedostępne dla modeli gr. 4.
- Rozmiar „100”i, „110” niedostępny dla modelu 1.4, 7.4.
- Rozmiar „110” niedostępny dla modeli z gr. 4.
- Stały wymiar szyb w modelu 4.A.

- Możliwość dowolnego zestawienia wymiarów skrzydeł w drzwiach podwójnych.
- Skrzydło podwójne niedostępne z zamkiem magnetycznym.
- Skrzydło bierne w rozmiarach „60” do „100”. Skrzydło bierne w rozmiarach „30”, „40”, „50” (tzw. dostawka), tylko w wersji pełnej.
- W skrzydłach podwójnych bezprzylgowych występują dwa skrzydła czynne i bierne w rozmiarach „60” ÷ „100”.
- Rozmiar „80”i, „90” w normie inwestycyjnej dla drzwi przylgowych (światło przejścia 800, 900 mm) dostępny jako standard (dotyczy modeli gr. 1 i 7) – bez dopłaty.
- Zawiasy PRIME lub zawiasy 3D – pakowane z ościeżnicą.
- Dolna krawędź zabezpieczona przed wilgocią w technologii TechnoPORTA AQUA STOP.

### DOPŁATY

- rozmiar „100”, „110” 54 | 66,42
- przygotowanie do skrótów (maks. 60 mm) – wyj. gr. 4 28 | 34,44
- wypełnienie płytą wiórową otworową 118 | 145,14
- wypełnienie płytą wiórową pełną 150 | 184,50
- podcięcie, tuleje lub kratka wentylacyjna 39 | 47,97
- uszczelka akustyczna opadająca INVEST 146 | 179,58
- bulaj – ze stali nierdzewnej – model 1.1, 7.1 537 | 660,51
- bulaj czarny 589 | 724,47
- czarna szyba – model 4.A 172 | 211,56
- odwrócenie szyby bez dopłaty
- zamek czarny i zawiasy czopowe czarne 22 | 27,06
- zamek magnetyczny z czołem ze stali nierdzewnej 49 | 60,27
- zamek magnetyczny czarny i zawiasy czopowe czarne w drzwiach przylg. 65 | 79,95
- zamek magnetyczny czarny lub biały w drzwiach bezprzylg. 65 | 79,95
- zamek magnetyczny złoty 85 | 104,55
- **PROMOCJA** – pakiet PRIME bez dopłaty
- skrzydła bezprzylgowe trzeci zawias 3D kolor srebrny, biały, czarny 113 | 138,99 (dopłata do ceny ośc.)
- skrzydła bezprzylgowe trzeci zawias 3D kolor złoty (dopłata do ceny ośc.) 130 | 159,90
- skrzydła bezprzylgowe zawiasy 3D kolor złoty (dopłata do ceny ośc.) 59 | 72,57
- odwrotna przylga – dopłata do skrzydła 214 | 263,22
- odwrotna przylga – trzeci zawias 3D, kolor biały, czarny (dopłata do ceny ośc.) 225 | 276,75
- odwrotna przylga – trzeci zawias 3D, kolor srebrny (dopłata do ceny ośc.) 193 | 237,39
- odwrotna przylga – zawiasy 3D, kolor złoty (dopłata do ceny ośc.) 59 | 72,57
- odwrotna przylga – trzeci zawias 3D, kolor złoty (dopłata do ceny ośc.) 235 | 289,05
- skrzydła przesuwne – pochwyty podłużny 83 | 102,09
- skrzydła przesuwne – zamek hakowy z pochwyty bocznymi 179 | 220,17
- pakiet inwestycyjny (dopłata do ośc.) 66 | 81,18
- pakiet inwestycyjny (dopłata do skrz.) 66 | 81,18
- wzmocnienie pod samozamykacz – wymagany 3 zawias 28 | 34,44 (str. 220)
- klamka z szyldem

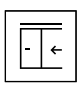
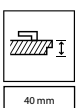
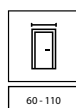
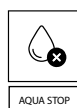



PORTA FOCUS 4.A, Orzech Naturalny (matowy), klamka LAGO czarna, ościeżnica LEVEL (niestandardowe wykonanie PORTA KONTRAKT)



DOPASUJ DRZWI  
DO PODŁÓG  
I MEBLI



W WIELU  
ULUBIONYCH  
KOLORACH



BEZPIECZNA  
SZYBA  
LAMINOWANA



TRWAŁA  
KRAWĘDŹ



POWIERZCHNIA  
ODPORNĄ  
NA SZOROWANIE



ATESTOWANY  
CPL



model 4.A



model 4.A  
z czarną szybą



klamka ELEGANTO



łączenie z szybą „na kant”  
skrzydło przylgowe



model 2.0



model 4.B



łączenie z szybą „na kant”  
skrzydło bezprzylgowe

od 1020 | **1 254,60**  
cena skrzydła netto | brutto (PLN)

# PORTA FOCUS

PREMIUM ●●●

## KOLORYSTYKA

### Okleina Portadecor ▼▼▼▼▼

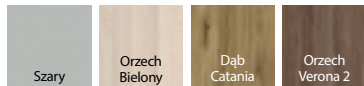

### Okleina Portasynchro 3D ▼▼▼▼▼



### Okleina Portaperfect 3D ▼▼▼▼▼

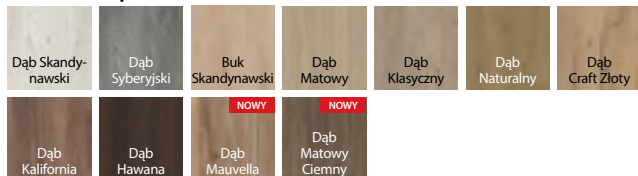

### Laminat CPL HQ 0,2 ▼▼▼▼▼

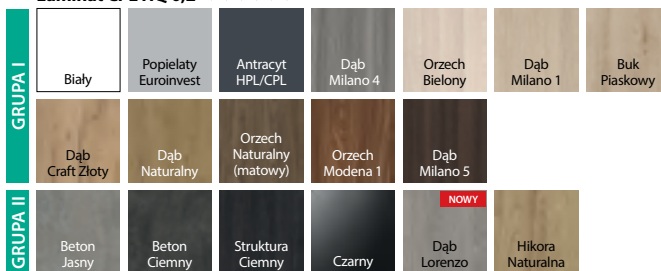

### Portalamino ▼▼▼▼▼

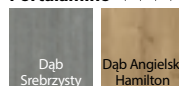

### Okleina Lakierowana Matt ▼▼▼▼▼



## CENNIK NETTO | BRUTTO PLN (zwróć uwagę na DOPLATY)

Modele	Portadecor, Portasynchro 3D	Portaperfect 3D, CPL HQ gr. I, Portalamino, Okleina Lakierowana Matt
2.0	1 020   1 254,60	1 130   1 389,90
4.A	1 035   1 273,05	1 145   1 408,35
4.B	1 165   1 432,95	1 275   1 568,25

## INFORMACJE TECHNICZNE

### KONSTRUKCJA SKRZYDŁA

Wypełnienie stanowi „plaster miodu” lub płyta wiórowa wzmocniona wewnętrznym ramiakiem (opcja za dopłatą). Całość obłożona jest płytą HDF. Rozmiar „110” dostępny tylko z wypełnieniem płytą wiórową. Przy opcji szerokości „100” i „110” wymagany jest 3 zawias.

### WYKOŃCZENIE

Modele przeszlifowane z szybą laminowaną bezpieczną o gr. 8 mm matową. Model 4.A możliwy do zamówienia z szybą czarną (opcja za dopłatą). W wykonaniu CPL HQ boki skrzydła pokryte są taśmą ABS.

### AKCESORIA

- Drzwi przylgowe: dwa lub trzy zawiasy czopowe standard lub PRIME
- Drzwi bezprzylgowe, z odwrotną przylgą: dwa zawiasy 3D
- Zamek: na klucz zwykły, z blokadą wc, dostosowany pod wkładkę patentową
- Pochwyty okrągłe (do drzwi przesuwnych)

### OŚCIEŻNICE patrz str. 196 – 214.

### Rekomendowane ościeżnice przylgowe:

- PORTA SYSTEM
- MINIMAX
- STALOWE

### Rekomendowane ościeżnice bezprzylgowe:

- PORTA SYSTEM ELEGANCE
- PORTA SYSTEM ELEGANCE 90 stopni
- LEVEL

### Rekomendowane ościeżnice z odwrotną przylgą:

- PORTA SYSTEM z odwrotną przylgą

### UWAGI

- Norma PN EN 14351-2:2018-12.
- Możliwość dowolnego zestawienia wymiarów skrzydeł w drzwiach podwójnych.
- Skrzydło podwójne niedostępne z zamkiem magnetycznym.
- Skrzydło bierne w rozmiarach „60” do „100”. Skrzydło bierne w rozmiarach „30”, „40”, „50” (tzw. dostawka), tylko w wersji pełnej.

- W skrzydłach podwójnych bezprzylgowych występują dwa skrzydła czynne i bierne w rozmiarach „60” ÷ „100”.
- Modele 4.B dostępny jedynie z wypełnieniem płytą wiórową otworową (bez dodatkowej dopłaty).
- Rozmiar „110” niedostępny dla modeli z grupy 4.
- Stały wymiar szyby, tylko modele z grupy 2, model 4.A.
- Zawiasy PRIME lub zawiasy 3D – pakowane z ościeżnicą.

### DOPLATY

- rozmiar „100”, „110” 54 | 66,42
- wypełnienie płytą wiórową otworową 118 | 145,14
- wypełnienie płytą wiórową pełną 150 | 184,50
- okl. CPL 0,2 mm – GRUPA II 54 | 66,42
- podcięcie lub tuleje wentylacyjne 39 | 47,97
- czarna szyba – model 4.A 172 | 211,56
- zawiasy PRIME (dotyczy dedykowanych ościeżnic) 22 | 27,06
- zamek PRIME z czołem połysk (srebrny lub złoty) 11 | 13,53
- zamek czarny i zawiasy czopowe czarne 22 | 27,06
- zamek magnetyczny z czołem ze stali nierdzewnej 49 | 60,27
- zamek magnetyczny czarny i zawiasy czopowe czarne w drzwiach przylg. 65 | 79,95
- zamek magnetyczny czarny lub biały w drzwiach bezprzylg. 65 | 79,95
- zamek magnetyczny złoty 85 | 104,55
- **PROMOCJA** – pakiet PRIME bez dopłaty
- skrzydła bezprzylgowe trzeci zawias 3D kolor srebrny, biały, czarny 113 | 138,99 (dopłata do ceny ośc.)
- skrzydła bezprzylgowe trzeci zawias 3D kolor złoty (dopłata do ceny ośc.) 130 | 159,90
- skrzydła bezprzylgowe zawiasy 3D kolor złoty (dopłata do ceny ośc.) 59 | 72,57
- odwrotna przylga – dopłata do skrzydła 214 | 263,22
- odwrotna przylga – trzeci zawias 3D, kolor biały, czarny (dopłata do ceny ośc.) 225 | 276,75
- odwrotna przylga – trzeci zawias 3D, kolor srebrny (dopłata do ceny ośc.) 193 | 237,39
- odwrotna przylga – zawiasy 3D, kolor złoty (dopłata do ceny ośc.) 59 | 72,57
- odwrotna przylga – trzeci zawias 3D, kolor złoty (dopłata do ceny ośc.) 235 | 289,05
- skrzydła przesuwne – pochwyty podłużny 83 | 102,09
- skrzydła przesuwne – zamek hakowy z pochwyty bocznymi 179 | 220,17 (str. 220)
- klamka z szyldem

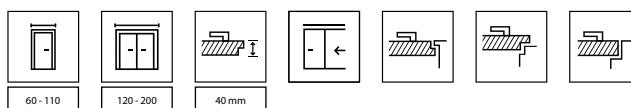



PORTA LOFT, 1.1, Halifax Tabak, klamka ELEGANTO czarna

DOPASUJ  
DRZWI DO  
PODŁÓG  
I MEBLISTRUKTURA  
DREWNABEZPIECZNA  
SZYBA  
LAMINOWANADETAL MA  
ZNACZENIETRWAŁA  
KRAWĘDŹATESTOWANY  
CPL

model 7.1



model 1.1



klamka ELEGANTO



zawiasy 3D w kolorze ościeżnicy

model 4.A  
dostępna również czarna szyba

model 4.B

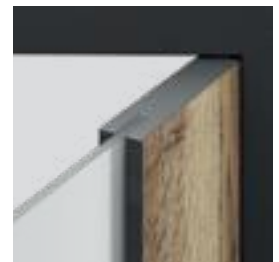

łączenie z szybą



od 765 | **940,95**

cena skrzydła netto | brutto (PLN)

# PORTA LOFT

PREMIUM ●●●

## KOLORYSTYKA

Laminat CPL HQ 0,2

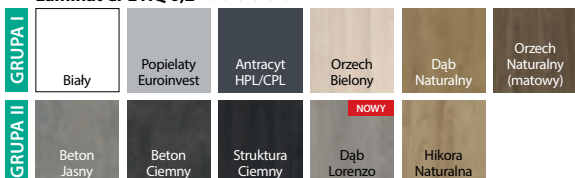

## KOLORYSTYKA OŚCIEŻNIC

Okleina SUPER MATT



Okleina Lakierowana Matt

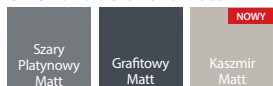

Okleina Portaperfect 3D

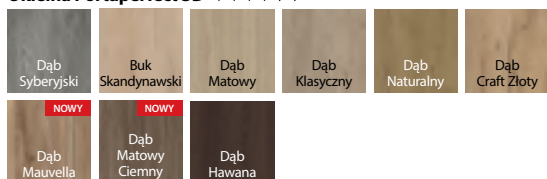

Gladstone / Halifax

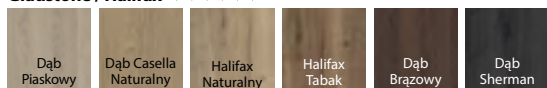

## CENNIK NETTO | BRUTTO PLN (zwróć uwagę na DOPŁATY)

MODELE SKRZYDŁA	Portaperfect 3D, CPL HQ gr. I, Okleina Lakierowana Matt	Gladstone/Halifax (ukł. poziomy)	Gladstone/Halifax (ukł. pionowy)
1.1	765   940,95	-	1 035   1 273,05
7.1	-	895   1 100,85	-
4.A	1 219   1 499,37	-	1 369   1 683,87
4.B	1 349   1 659,27	-	1 499   1 843,77

OŚCIEŻNICA PS ELEGANCE ZAKRES SZEROKOŚCI MURU	Czarna
B-C	905   1 113,15
D-E	925   1 137,75
F-H	975   1 199,25
I-K	1 035   1 273,05
L-N	1 125   1 383,75

## INFORMACJE TECHNICZNE

### KONSTRUKCJA SKRZYDŁA

Wypełnienie stanowi „plaster miodu” lub płyta wiórowa wzmocniona wewnętrznym ramiakiem (opcja za dopłatą). Całość obłożona jest płytą HDF. Wypełnienie płytą wiórową zawiera przygotowanie do skrótu w standardzie. Przy szerokości „100” wymagany jest 3 zawias.

### WYKOŃCZENIE

Wzory przeszkłone z szybą matową laminowaną bezpiecznie o grubości 8 mm. Model 4.A możliwy do zamówienia z szybą czarną (opcja za dopłatą). Charakterystyczną cechą kolekcji jest zastosowanie obrzeża ABS (boki skrzydła) w kolorze Czarnym.

### AKCESORIA

- Dwa zawiasy 3D – w kolorze ościeżnicy Czarne
- Zamek zwykły lub magnetyczny z czołem w kolorze obrzeża skrzydła - Czarny

**OŚCIEŻNICA** patrz str. 196 – 214.

### Rekomendowane ościeżnice bezprzylgowe:

- PORTA SYSTEM ELEGANCE w kolorze Czarnym.
- PORTA SYSTEM ELEGANCE 90 stopni w kolorze Czarnym.
- Stalowa PORTA SYSTEM ELEGANCE w kolorze Czarnym

### Rekomendowane ościeżnice z odwrotną przylgą:

- PORTA SYSTEM z odwrotną przylgą w kolorze Czarnym

### UWAGI

- Norma PN EN 14351-2:2018-12.
- Model 4.B dostępny jedynie z wypełnieniem płytą wiórową (bez dodatkowej dopłaty).
- Stały wymiar szyb w modelu 4.A.
- Zawiasy 3D – pakowane z ościeżnicą.
- Zamek zwykły – dedykowany zaczep w ościeżnicy.

### DOPŁATY

- rozmiar „100” 54 | 66,42
- przygotowanie do skrótu (maks. 60 mm) – model 1.1, 7.1 28 | 34,44
- wypełnienie płytą wiórową otworową 118 | 145,14
- wypełnienie płytą wiórową pełną 150 | 184,50
- okł. CPL 0,2 mm – GRUPA II 54 | 66,42
- podcięcie wentylacyjne 39 | 47,97
- uszczelka akustyczna opadająca – model 1.1, 7.1 99 | 121,77
- **PROMOCJA** – pakiet akustyczny – model 1.1, 7.1 188 | 231,24
- czarna szyba – model 4.A 172 | 211,56
- skrzydła bezprzylgowe trzeci zawias 3D (dopłata do ceny ośc.) 113 | 138,99
- odrotna przylga – dopłata do skrzydła 214 | 263,22
- odrotna przylga – trzeci zawias 3D (dopłata do ceny ośc.) 225 | 276,75
- klamka z szyldem (str. 220)

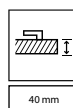
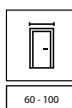



PORTA LEVEL C.2, Dąb Catania z dedykowaną ościeżnicą LEVEL z panelem 100 cm, klamka FIORO czarna



DETAL MA  
ZNACZENIE



model C.1  
Ościeżnica  
z panelem 20 cm



model C.2  
z intarsją  
Ościeżnica  
z panelem 20 cm



model C.3  
z intarsją  
Ościeżnica  
z panelem 20 cm

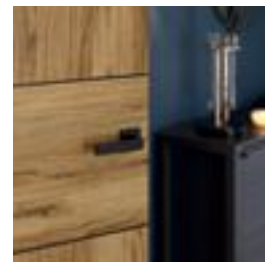

klamka ELEGANTO



intarsje czarne



intarsje srebrne

#### ZWRÓĆ UWAGĘ

Kolekcja PORTA LEVEL wraz z dodatkową ościeżnicą LEVEL dają nietypowe możliwości aranżacji wnętrza. Panel ościeżnicy LEVEL dostępny w wysokości 20 cm lub 100 cm, może posiadać pionowy lub poziomy kierunek usłojenia - dotyczy wybranych 6 kolorów.

od 755 | **928,65**  
cena skrzydła netto | brutto (PLN)

**PORTA LEVEL**

PREMIUM ●●●

## KOLORYSTYKA

### Okleina Portadecor ▼▼▼▼▼



### Okleina Portaperfect 3D ▼▼▼▼▼

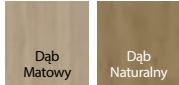

### Portalamino ▼▼▼▼▼



## CENNIK NETTO | BRUTTO PLN (zwróć uwagę na DOPŁATY)

Modele	Portadecor	Portaperfect 3D, Portalamino
C.1 - C.3	755   928,65	855   1 051,65

## INFORMACJE TECHNICZNE

### KONSTRUKCJA SKRZYDŁA

Wypełnienie „plaster miodu” lub płyta wiórowa wzmocniona wewnętrznym ramiakiem (opcja za dopłatą). Całość obłożona jest płytą HDF. Wypełnienie płytą wiórową zawiera przygotowanie do skrótów w standardzie. Przy opcji „wzmocnienie pod samozamykacz” oraz szerokości „100” wymagany jest 3 zawias.

### AKCESORIA

- Drzwi przylgowe: dwa lub trzy zawiasy czopowe standard lub PRIME (opcja za dopłatą)
- Drzwi bezprzylgowe, z odwrotną przylgą: dwa zawiasy 3D
- Zamek: na klucz zwykły, z blokadą łazienkową lub dostosowany pod wkładkę patentową

### OŚCIEŻNICE patrz str. 196 – 214.

#### Rekomendowane ościeżnice przylgowe:

- PORTA SYSTEM
- MINIMAX
- STALOWE

#### Rekomendowane ościeżnice bezprzylgowe:

- PORTA SYSTEM ELEGANCE
- PORTA SYSTEM ELEGANCE 90 stopni
- LEVEL

#### Rekomendowane ościeżnice z odwrotną przylgą:

- PORTA SYSTEM z odwrotną przylgą

### UWAGI

- Norma PN EN 14351-2:2018-12.
- Możliwość dowolnego zestawienia wymiarów skrzydeł w drzwiach podwójnych.
- Skrzydło podwójne niedostępne z zamkiem magnetycznym.
- Skrzydło bierne w rozmiarach „60” do „100”. Skrzydło bierne w rozmiarach „30”, „40”, „50” (tzw. dostawka), tylko w wersji pełnej.
- W skrzydłach podwójnych bezprzylgowych występują dwa skrzydła czynne i bierne w rozmiarach „60” - „100”.
- Zawiasy PRIME lub zawiasy 3D – pakowane z ościeżnicą

### DOPŁATY

- rozmiar „100”	54   66,42
- przygotowanie do skrótów (maks. 60 mm)	28   34,44
- wypełnienie płytą wiórową otworową	118   145,14
- wypełnienie płytą wiórową pełną	150   184,50
- podcięcie, tuleje wentylacyjne	39   47,97
- uszczelka akustyczna opadająca	99   121,77
- <b>PROMOCJA</b> – pakiet akustyczny	188   231,24
- zawiasy PRIME (dotyczy dedykowanych ościeżnic)	22   27,06
- zamek PRIME z czołem połysk (srebrny lub złoty)	11   13,53
- zamek czarny i zawiasy czopowe czarne	22   27,06
- zamek magnetyczny z czołem ze stali nierdzewnej	49   60,27
- zamek magnetyczny czarny i zawiasy czopowe czarne w drzwiach przylg.	65   79,95
- zamek magnetyczny czarny lub biały w drzwiach bezprzylg.	65   79,95
- zamek magnetyczny złoty	85   104,55
- skrzydła bezprzylgowe trzeci zawias 3D kolor srebrny, biały, czarny (dopłata do ceny ośc.)	113   138,99
- skrzydła bezprzylgowe trzeci zawias 3D kolor złoty (dopłata do ceny ośc.)	130   159,90
- skrzydła bezprzylgowe zawiasy 3D kolor złoty (dopłata do ceny ośc.)	59   72,57
- odwrotna przylga – dopłata do skrzydła	214   263,22
- odwrotna przylga – trzeci zawias 3D, kolor biały, czarny (dopłata do ceny ośc.)	225   276,75
- odwrotna przylga – trzeci zawias 3D, kolor srebrny (dopłata do ceny ośc.)	193   237,39
- odwrotna przylga – zawiasy 3D, kolor złoty (dopłata do ceny ośc.)	59   72,57
- odwrotna przylga – trzeci zawias 3D, kolor złoty (dopłata do ceny ośc.)	235   289,05
- skrzydła przesuwne – pochwyty podłużny	83   102,09
- skrzydła przesuwne – zamek hakowy z pochwyty bocznymi	179   220,17
- wzmocnienie pod samozamykacz – wymagany 3 zawias	28   34,44
- klamka z szyldem	(str. 220)

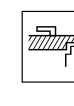
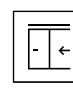
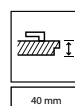
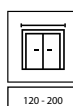
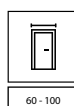

PAKIET  
AKUSTYCZNY



PORTA NOVA 2.1, Dąb Srebrzysty, klamka SIMPLO srebrna



DOPASUJ DRZWI  
DO PODŁÓG  
I MEBLI



model 2.1



model 2.2



model 2.2  
z lustrem



model 3.1

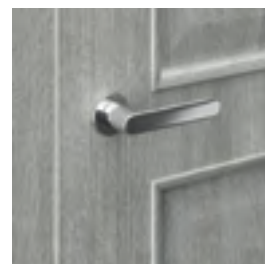

klamka SIMPLO,  
ramka z pływiny



model 3.2



model 4.1



model 4.2



model 4.4



model 5.1



model 5.2



model 5.4



model 5.5

od 795 | **977,85**  
cena skrzydła netto | brutto (PLN)

# PORTA NOVA, grupa 2-5

PREMIUM ●●●

## KOLORYSTYKA

### Okleina Portadecor ▼◆◆◆◆◆

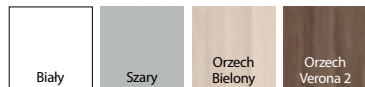

### Okleina Portasynchro 3D ▼◆◆◆◆◆



### Okleina Portaperfect 3D ▼◆◆◆◆◆

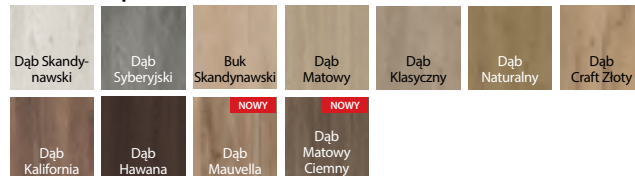

### Portalamino ▼◆◆◆◆◆

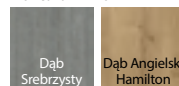

## CENNIK NETTO | BRUTTO PLN (zwróć uwagę na DOPŁATY)

Modele	Portadecor, Portasynchro 3D	Portaperfect 3D, Portalamino
2.1 - 2.2, 3.1 - 3.2	795   977,85	895   1 100,85
4.1 - 4.4	819   1 007,37	919   1 130,37
5.1 - 5.5	869   1 068,87	969   1 191,87

## INFORMACJE TECHNICZNE

### KONSTRUKCJA SKRZYDŁA

Wypełnienie stanowi płyta wiórowa wzmocniona wewnętrznymi ramiakami. Całość obłożona jest płytą HDF. Przy opcji „wzmocnienie pod samozamykacz” oraz szerokości „100” wymagany jest 3 zawias. Przygotowanie do skrótu maksymalnie 60 mm (tylko grupa 2 i 3).

### WYKOŃCZENIE

Model 2.2 możliwy do wykonania z lustrem na jedną stronę lub dwie strony. Przy wyborze skrzydła z lustrem na jedną stronę z drugiej znajduje się płycina. Modele przeszklone z szybą wzór „chinchilla”, matowa (za dopłatą).

### AKCESORIA

- Zamek: na klucz zwykły, z blokadą łazienkową lub dostosowany pod wkładkę patentową
- Drzwi przylgowe: trzy zawiasy czopowe standard lub PRIME (opcja za dopłatą)
- Drzwi bezprzylgowe: dwa zawiasy 3D
- Pochwyty okrągły (do drzwi przesuwanych)

### OŚCIEŻNICE patrz str. 196 – 214.

### Rekomendowane ościeżnice przylgowe:

- PORTA SYSTEM
- MINIMAX
- STALOWE

### Rekomendowane ościeżnice bezprzylgowe:

- PORTA SYSTEM ELEGANCE
- PORTA SYSTEM ELEGANCE 90 stopni
- LEVEL

### UWAGI

- Norma PN EN 14351-2:2018-12.
- Możliwość dowolnego zestawienia wymiarów skrzydeł w drzwiach podwójnych.
- Skrzydło podwójne niedostępne z zamkiem magnetycznym.

- Skrzydło bierne w rozmiarach „60” do „100”. Skrzydło bierne w rozmiarach „30”, „40”, „50” (tzw. dostawka), tylko w wersji pełnej.
- W skrzydłach podwójnych bezprzylgowych występują dwa skrzydła czynne i bierne w rozmiarach „60” ÷ „100”.
- Model 2.2 niedostępny w rozmiarze „100”.
- Zawiasy PRIME lub zawiasy 3D – pakowane z ościeżnicą.

### DOPLATY

- rozmiar „100” 54 | 66,42
- podcięcie, tuleje lub kratka wentylacyjna 39 | 47,97
- uszczelka akustyczna opadająca 99 | 121,77
- **PROMOCJA** – pakiet akustyczny 188 | 231,24
- lustro na dwie strony 321 | 394,83
- lustro na jedną stronę 161 | 198,03
- odwrócenie szyby bez dopłaty
- szyba matowa – gr. 4 i 5 (za 1 szt. szyb) 27 | 33,21
- szyba matowa, model 2 75 | 92,25
- szyba matowa, model 3 43 | 52,89
- zawiasy PRIME (dotyczy dedykowanych ościeżnic) 22 | 27,06
- zamek PRIME z czołem połysk (srebrny lub złoty) 11 | 13,53
- zamek czarny i zawiasy czopowe czarne 22 | 27,06
- zamek magnetyczny z czołem ze stali nierdzewnej 49 | 60,27
- zamek magnetyczny czarny i zawiasy czopowe czarne w drzwiach przylg. 65 | 79,95
- zamek magnetyczny czarny lub biały w drzwiach bezprzylg. 65 | 79,95
- zamek magnetyczny złoty 85 | 104,55
- skrzydła bezprzylgowe trzeci zawias 3D kolor srebrny, biały, czarny (dopłata do ceny ośc.) 113 | 138,99
- skrzydła bezprzylgowe trzeci zawias 3D kolor złoty (dopłata do ceny ośc.) 130 | 159,90
- skrzydła bezprzylgowe zawiasy 3D kolor złoty (dopłata do ceny ośc.) 59 | 72,57
- skrzydła przesuwne – pochwyty podłużny 83 | 102,09
- skrzydła przesuwne – zamek hakowy z pochwytyami bocznymi 179 | 220,17 (str. 220)
- klamka z szyldem

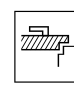
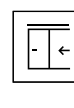
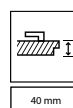
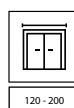
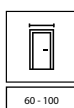



PORTA LINE L.1, Dąb Lorenzo, klamka LAGO czarna

DOPASUJ  
DRZWI DO  
PODŁÓG  
I MEBLISTRUKTURA  
DREWNAAQUA  
STOPTRWAŁE  
WYKOŃCZENIETRWAŁA  
KRAWĘDŹATESTOWANY  
CPL

model A.1



model B.1



model C.1

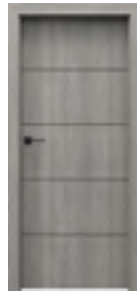

model E.1



model F.1



klamka LAGO czarna



model G.1



model H.1



model I.1



model L.1

intarsje czarne  
dostępne również intarsje  
srebrne i złoteSkanuj QR kod  
i poznaj nasze  
promocje

porta.com.pl/promocje

od 729 | **896,67**  
cena skrzydła netto | brutto (PLN)

**PORTA LINE**

STANDARD ●●●

**KOLORYSTYKA**

**Okleina Portadecor** ◆◆◆◆◆

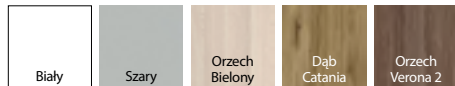

**Okleina Portasynchro 3D** ◆◆◆◆◆



**Okleina Portaperfect 3D** ◆◆◆◆◆

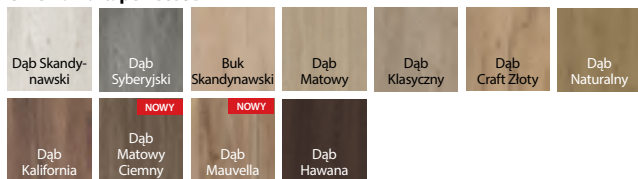

**Laminat CPL HQ 0,2** ◆◆◆◆◆

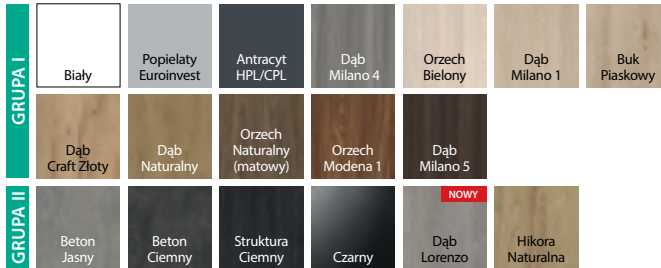

**Portalamino** ◆◆◆◆◆

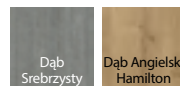

**Okleina Lakierowana Matt** ◆◆◆◆◆

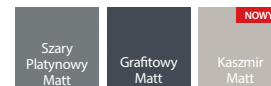

**CENNIK NETTO | BRUTTO PLN (zwróć uwagę na DOPŁATY)**

Modele	Portadecor, Portasynchro 3D	Portaperfect 3D, CPL HQ gr. I, Portalamino, Okleina Lakierowana Matt
A.1 – L.1	729   896,67	829   1 019,67

**POLECAMY!**

3 klasę wytrzymałości mechanicznej posiadają modele z wypełnieniem płytą wiórową. Sprawdź też Pakiet inwestycyjny dodatkowo z 6 klasą trwałości mechanicznej – szczegóły str. 106.

**INFORMACJE TECHNICZNE**

**KONSTRUKCJA SKRZYDŁA**

Wypełnienie stanowi „plaster miodu” lub płyta wiórowa wzmocniona wewnętrznym ramiakiem (opcja za dopłatą). Całość obłożona jest płytą HDF. Wypełnienie płyta wiórowa zawiera przygotowanie do skrótów w standardzie. Przy opcji „wzmocnienie pod samozamykacz” oraz szerokości „100”i „110” wymagany jest 3 zawiasy.

**WYKOŃCZENIE**

Skrzydła uzupełnione są intarsjami w kolorze srebrnym, złotym lub czarnym o szerokości 6 mm. W wykonaniu CPL HQ boki skrzydła pokryte są taśmą ABS. W skrzydłach suwanych intarsje w modelach F.1 i G.1 na wysokości pochwyty.

**AKCESORIA**

- Drzwi przylgowe: dwa lub trzy zawiasy czopowe standard lub PRIME (opcja za dopłatą)
- Drzwi bezprzylgowe, z odwrotną przylgą: dwa zawiasy 3D
- Zamek: na klucz zwykły, z blokadą łazienkową lub dostosowany pod wkładkę patentową
- Pochwyty okrągły (do drzwi przesuwanych)

**OŚCIEŻNICE** patrz str. 196 – 214.

**Rekomendowane ościeżnice przylgowe:**

- PORTA SYSTEM
- MINIMAX
- STALOWE

**Rekomendowane ościeżnice bezprzylgowe:**

- PORTA SYSTEM ELEGANCE
- PORTA SYSTEM ELEGANCE 90 stopni
- LEVEL

**Rekomendowane ościeżnice z odwrotną przylgą:**

- PORTA SYSTEM z odwrotną przylgą

**UWAGI**

- Norma PN EN 14351-2:2018-12.
- Rozmiar „110” dostępny tylko z wypełnieniem płytą wiórową.
- Możliwość dowolnego zestawienia wymiarów skrzydeł w drzwiach podwójnych.
- Skrzydło podwójne niedostępne z zamkiem magnetycznym.

- Skrzydło bierne w rozmiarach „60” do „100”. Skrzydło bierne w rozmiarach „30”, „40”, „50” (tzw. dostawka), tylko w wersji pełnej.
- W skrzydłach podwójnych bezprzylgowych występują dwa skrzydła czynne i bierne w rozmiarach „60” ÷ „100”.
- Zawiasy PRIME lub zawiasy 3D – pakowane z ościeżnicą.
- Dolna krawędź zabezpieczona przed wilgocią w technologii TechnoPORTA AQUA STOP.

**DOPŁATY**

- rozmiar „100”, „110” 54 | 66,42
- przygotowanie do skrótów (maks. 60 mm) 28 | 34,44
- wypełnienie płytą wiórową otworową 118 | 145,14
- wypełnienie płytą wiórową pełną 150 | 184,50
- okł. CPL 0,2 mm – GRUPA II 54 | 66,42
- podcięcie, tuleje wentylacyjne 39 | 47,97
- uszczelka akustyczna opadająca INVEST 146 | 179,58
- zawiasy PRIME (dotyczy dedykowanych ościeżnic) 22 | 27,06
- zamek PRIME z czołem połysk (srebrny lub złoty) 11 | 13,53
- zamek czarny i zawiasy czopowe czarne 22 | 27,06
- zamek magnetyczny z czołem ze stali nierdzewnej 49 | 60,27
- zamek magnetyczny czarny i zawiasy czopowe czarne w drzwiach przylg. 65 | 79,95
- zamek magnetyczny czarny lub biały w drzwiach bezprzylg. 65 | 79,95
- zamek magnetyczny złoty 85 | 104,55
- **PROMOCJA** – w drzwiach w okł. CPL – pakiet PRIME bez dopłaty
- skrzydła bezprzylgowe trzeci zawias 3D kolor srebrny, biały, czarny (dopłata do ceny ośc.) 113 | 138,99
- skrzydła bezprzylgowe trzeci zawias 3D kolor złoty (dopłata do ceny ośc.) 130 | 159,90
- skrzydła bezprzylgowe zawiasy 3D kolor złoty (dopłata do ceny ośc.) 59 | 72,57
- odwrotna przylga – dopłata do skrzydła 214 | 263,22
- odwrotna przylga – trzeci zawias 3D, kolor biały, czarny (dopłata do ceny ośc.) 225 | 276,75
- odwrotna przylga – trzeci zawias 3D, kolor srebrny (dopłata do ceny ośc.) 193 | 237,39
- odwrotna przylga – zawiasy 3D, kolor złoty (dopłata do ceny ośc.) 59 | 72,57
- odwrotna przylga – trzeci zawias 3D, kolor złoty (dopłata do ceny ośc.) 235 | 289,05
- skrzydła przesuwne – pochwyty podłużny 83 | 102,09
- skrzydła przesuwne – zamek hakowy z pochwytyami bocznymi 179 | 220,17
- pakiet inwestycyjny (dopłata do ośc.) 66 | 81,18
- pakiet inwestycyjny (dopłata do skrz.) 66 | 81,18
- wzmocnienie pod samozamykacz – wymagany 3 zawias 28 | 34,44
- klamka z szyldem (str. 220)

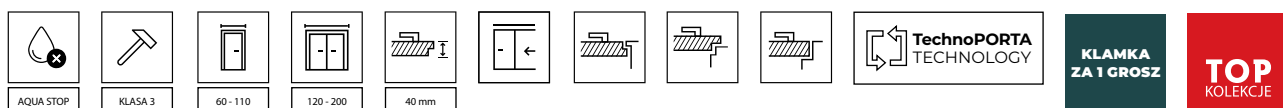



PORTA CPL 1.1, Struktura Ciemny, klamka ELEGANTO czarny

DOPASUJ  
DRZWI DO  
PODŁÓG  
I MEBLISTRUKTURA  
DREWNAAQUA  
STOPTRWAŁE  
WYKOŃCZENIETRWAŁA  
KRAWĘDŹATESTOWANY  
CPL

model 1.1

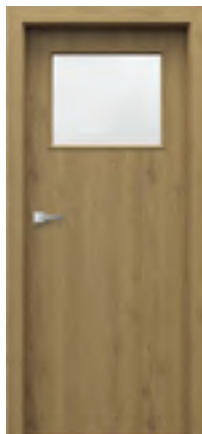

model 1.2



model 1.3



klamka ELEGANTO



model 1.4

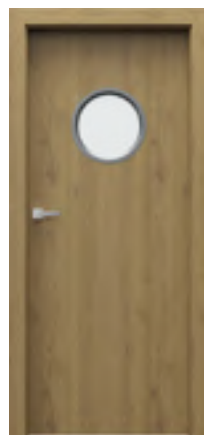

model 1.5

model 1.1  
z bulajem

ramka z szybą



od 445 | **547,35**  
cena skrzydła netto | **brutto (PLN)**

**PORTA CPL**

STANDARD ●●●○

**KOLORYSTYKA**

**Laminat CPL HQ 0,2** ◆◆◆◆◆◆

**Laminat CPL 0,7** ◆◆◆◆◆◆

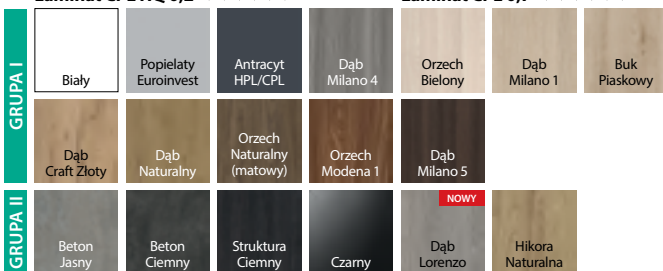

**K** Sprawdź możliwości realizacji innych modeli w PORTA KONTRAKT.

**CENNIK NETTO | BRUTTO PLN (zwróć uwagę na DOPLATY)**

Modele	CPL HQ 0,2 gr. I (Popielaty Euroinvest, Dąb Milano 5)	CPL HQ 0,2 gr. I (pozostałe kolory)	CPL HQ 0,7 gr. I (Popielaty Euroinvest, Dąb Milano 5)	CPL HQ 0,7 gr. I (pozostałe kolory)
1.1	445   547,35	497   611,31	575   707,25	627   771,21
1.2	518   637,14	570   701,10	648   797,04	700   861,00
1.3	554   681,42	606   745,38	684   841,32	736   905,28
1.4	615   756,45	667   820,41	745   916,35	797   980,31
1.5	542   666,66	594   730,62	672   826,56	724   890,52

**POLECAMY!**

3 klasę wytrzymałości mechanicznej posiadają modele z wypełnieniem płytą wiórową. Sprawdź też Pakiet inwestycyjny dodatkowo z 6 klasą trwałości mechanicznej – szczegóły str. 106.

**INFORMACJE TECHNICZNE**

**KONSTRUKCJA SKRZYDŁA**

Grupa 1 – „plaster miodu”, płyta wiórowa otworowa lub pełna wzmocniona wewnętrznym ramakiem (opcja za dopłatą) model 1.4 – płyta wiórowa pełna. Całość obłożona jest płytą HDF. Wypełnienie płyta wiórowa zawiera przygotowanie do skrótu w standardzie. Rozmiar „110” dostępny tylko z wypełnieniem płytą wiórową, rozmiary przeszkleń – jak w „100”. Przy opcji „wzmocnienie pod samozamykacz” oraz szerokości „100” i „110” wymagany jest 3 zawiasy.

**WYKOŃCZENIE**

Boki skrzydła pokryte są taśmą ABS. Szyba „chinchilla” lub za dopłatą hartowana: matowa przezroczysta. Panele stalowe do skrzydeł przylgowych dostępne w rozmiarach „80”, „90” i „100” w opcji z wypełnieniem płytą wiórową otworową lub pełną.

**AKCESORIA**

- Zamek: na klucz zwykły, z blokadą łazienkową lub dostosowany pod wkładkę patentową
- Drzwi przylgowe: dwa lub trzy zawiasy czopowe standard lub PRIME
- Drzwi bezprzylgowe, z odwrotną przylgą: dwa zawiasy 3D
- Pochwyty okrągły (do drzwi przesuwanych)

**OŚCIEŻNICE** patrz str. 196 – 214.

**Rekomendowane ościeżnice przylgowe:**

- PORTA SYSTEM
- MINIMAX
- STALOWE

**Rekomendowane ościeżnice bezprzylgowe:**

- PORTA SYSTEM ELEGANCE
- PORTA SYSTEM ELEGANCE 90 stopni

**Rekomendowane ościeżnice z odwrotną przylgą:**

- PORTA SYSTEM z odwrotną przylgą

**UWAGI**

- Norma PN EN 14351-2:2018-12.
- Rozmiar „100” i „110” niedostępny dla modelu 1.4.
- Możliwość dowolnego zestawienia wymiarów skrzydeł w drzwiach podwójnych.
- Skrzydło podwójne niedostępne z zamkiem magnetycznym.
- Skrzydło bierne w rozmiarach „60” do „100”. Skrzydło bierne w rozmiarach „30”, „40”, „50” (tzw. dostawka), tylko w wersji pełnej.
- W skrzydłach podwójnych bezprzylgowych występują dwa skrzydła czynne i bierne w rozmiarach „60” do „100”.
- Rozmiar „80” i „90” w normie inwestycyjnej dla drzwi przylgowych (światło przejścia 800, 900 mm) dostępne jako standard – bez dopłaty.
- Panele (górny i dolny) dostępne w rozmiarach „80”, „90” i „100” w wersji drzwi przylgowych.

- Zawiasy PRIME lub zawiasy 3D – pakowane z ościeżnicą.
- Dolna krawędź zabezpieczona przed wilgocią w technologii TechnoPORTA AQUA STOP.

**DOPLATY**

- rozmiar „100” 54 | 66,42
- rozmiar „110” - tylko drzwi przylgowe 54 | 66,42
- przygotowanie do skrótu (maks. 60 mm) 28 | 34,44
- wypełnienie płytą wiórową otworową 118 | 145,14
- wypełnienie płytą wiórową pełną 150 | 184,50
- okł. CPL 0,2 i 0,7 mm – GRUPA II 54 | 66,42
- podcięcie, tuleje lub kratka wentylacyjna 39 | 47,97
- uszczelka akustyczna opadająca INVEST 146 | 179,58
- bulaj – ze stali nierdzewnej – model 1.1 537 | 660,51
- bulaj czarny 589 | 724,47
- odwrócenie szyby bez dopłaty
- szyby matowa, przezroczysta – model 1.2 22 | 27,06
- szyby matowa, przezroczysta – model 1.3 i 1.4 75 | 92,25
- szyby matowa, przezroczysta – model 1.5 33 | 40,59
- zamek czarny i zawiasy czopowe czarne 22 | 27,06
- zamek magnetyczny z czołem ze stali nierdzewnej 49 | 60,27
- zamek magnetyczny czarny i zawiasy czopowe czarne w drzwiach przylg. 65 | 79,95
- zamek magnetyczny czarny lub biały w drzwiach bezprzylg. 65 | 79,95
- zamek magnetyczny złoty 85 | 104,55
- **PROMOCJA** – pakiet PRIME bez dopłaty
- skrzydła bezprzylgowe trzeci zawias 3D kolor srebrny, biały, czarny (dopłata do ceny ośc.) 113 | 138,99
- skrzydła bezprzylgowe trzeci zawias 3D kolor złoty (dopłata do ceny ośc.) 130 | 159,90
- skrzydła bezprzylgowe zawiasy 3D kolor złoty (dopłata do ceny ośc.) 59 | 72,57
- odwrotna przylga – dopłata do skrzydła 214 | 263,22
- odwrotna przylga – trzeci zawias 3D, kolor biały, czarny (dopłata do ceny ośc.) 225 | 276,75
- odwrotna przylga – trzeci zawias 3D, kolor srebrny (dopłata do ceny ośc.) 193 | 237,39
- odwrotna przylga – zawiasy 3D, kolor złoty (dopłata do ceny ośc.) 59 | 72,57
- odwrotna przylga – trzeci zawias 3D, kolor złoty (dopłata do ceny ośc.) 235 | 289,05
- skrzydła przesuwne – pochwyt podłużny 83 | 102,09
- skrzydła przesuwne – zamek hakowy z pochwytami bocznymi 179 | 220,17
- pakiet inwestycyjny (dopłata do ośc.) 66 | 81,18
- pakiet inwestycyjny (dopłata do skrz.) 66 | 81,18
- panel dolny – kpl. na dwie strony (modele 1.1–1.3) 350 | 430,50
- panel dolny wentylacyjny – kpl. na dwie strony (modele 1.1–1.3) 370 | 455,10
- panel dolny z podcięciem wentylacyjnym – kpl. na dwie strony (modele 1.1–1.3) 390 | 479,70
- panel górny – kpl. na dwie strony (modele 1.1, 1.2) 350 | 430,50
- wzmocnienie pod samozamykacz – wymagany 3 zawias 28 | 34,44
- klamka z szyldem (str. 220)

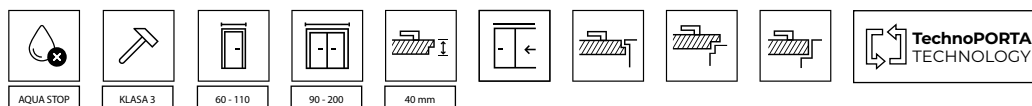



PORTA CPL 1.1, Czarny, klamka ELEGANTO czarna

DOPASUJ  
DRZWI DO  
PODŁÓG  
I MEBLISTRUKTURA  
DREWNAAQUA  
STOPTRWAŁE  
WYKOŃCZENIETRWAŁA  
KRAWĘDŹATESTOWANY  
CPL

## NAJCZĘŚCIEJ WYBIERANE MODELE

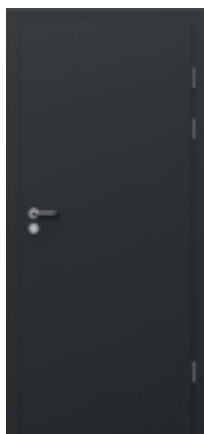

model 1.1

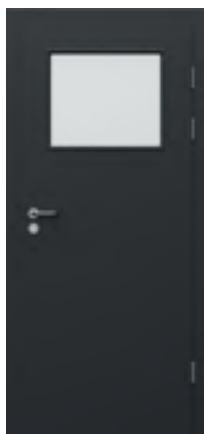

model 1.2



model 1.5



uszczelka opadająca

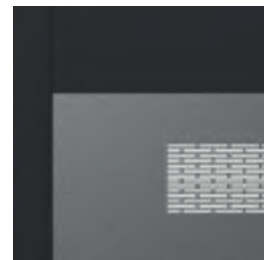

panel dolny wentylacyjny



panel górny

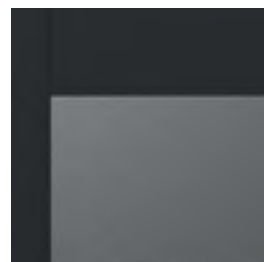

panel dolny

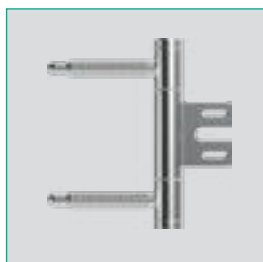
zawiasy trójelementowe do  
ośc. PORTA System - rozstaw  
technicznyzawiasy trójelementowe do ośc.  
Stalowej - rozstaw technicznyzamek o najwyższej 3 klasie  
kategorii użytkowania wg PN-EN  
12209Pakiet inwestycyjny dostępny w wybranych modelach  
drzwi z wypełnieniem płytą wiórową:

- PORTA CPL,
- PORTA RESIST,
- PORTA LINE (wykończenie CPL, Portalamino),
- PORTA DECOR (wykończenie Portalamino),
- Natura CLASSIC.

Pakiet inwestycyjny dostępny z ościeżnicą przylgową:  
PORTA SYSTEM, Stalowa PORTA SYSTEM, Stalowa Regulo-  
wana, Stalowa Kątowa MAŁA PLUS i DUŻA.

od 629 | **773,67**  
cena skrzydła netto | **brutto (PLN)**

# Pakiet inwestycyjny

STANDARD ●●●○

## KOLORYSTYKA PORTA CPL

	Laminat CPL HQ 0,2 ◆◆◆◆◆◆				Laminat CPL 0,7 ◆◆◆◆◆◆		
GRUPA I	Biały	Popielaty Euroinvest	Antracyt HPL/CPL	Dąb Milano 4	Orzech Bielony	Dąb Milano 1	Buk Piaskowy
	Dąb Craft Złoty	Dąb Naturalny	Orzech Naturalny (matowy)	Orzech Modena 1	Dąb Milano 5		
GRUPA II	Beton Jasny	Beton Ciemny	Struktura Ciemny	Czarny	Dąb Lorenzo <b>NOWY</b>	Hikora Naturalna	

### POLECAMY

„Pakiet inwestycyjny” - dostępny dodatkowo, zawiera zawiasy trójelementowe i zamek w najwyższej kategorii użytkowania (opcja za dopłatą). Komplet stanowi skrzydło i dedykowana ościeżnica.

**K** Sprawdź możliwości realizacji innych modeli w PORTA KONTRAKT.

## CENNIK NETTO | BRUTTO PLN (zwróć uwagę na DOPŁATY)

Modele	CPL HQ 0,2 gr. I (Popielaty Euroinvest, Dąb Milano 5)	CPL HQ 0,2 gr. I (pozostałe kolory)	CPL HQ 0,7 gr. I (Popielaty Euroinvest, Dąb Milano 5)	CPL HQ 0,7 gr. I (pozostałe kolory)
1.1	629   773,67	681   837,63	759   933,57	811   997,53
1.2	702   863,46	754   927,42	832   1 023,36	884   1 087,32
1.5	726   892,98	778   956,94	856   1 052,88	908   1 116,84

**UWAGA!** Cena skrzydła uwzględnia wypełnienie płytą wiórową otworową oraz pakiet inwestycyjny. Komplet stanowi skrzydło i dedykowana ościeżnica.

## INFORMACJE TECHNICZNE PORTA CPL

### KONSTRUKCJA SKRZYDŁA

Wypełnienie skrzydła stanowi płyta wiórowa otworowa lub pełna wzmocniona wewnętrznym ramiakiem. Całość obłożona jest płytą HDF. Boki skrzydła pokryte są taśmą ABS.

### AKCESORIA

- Zamek: na klucz zwykły, z blokadą łazienkową lub dostosowany pod wkładkę patentową
- Drzwi przylgowe: dwa lub trzy zawiasy trójelementowe (zawiasy stanowią wyposażenie ościeżnicy)
- Szyba wzór: „chinchilla” lub matowa hartowana i przezroczysta (opcja za dopłatą)
- Przygotowanie do skrótu (maks. 60 mm)

**OŚCIEŻNICE** patrz str. 196 – 214.

### Rekomendowane ościeżnice przylgowe:

- PORTA SYSTEM
- STALOWE

### UWAGI

- Norma PN EN 14351-2:2018-12.
- Rozmiar przeszkleń w skrzydłach „110” - jak w „100”
- Możliwość dowolnego zestawienia wymiarów skrzydeł w drzwiach podwójnych.
- Skrzydło bierne (standardowe) dostępne w rozmiarach „60” do „100”.
- Skrzydło bierne (dostawka) w rozmiarach „30”, „40”, „50” tylko w wersji pełnej.
- Możliwość realizacji innych modeli poprzez PORTA KONTRAKT.
- **Skrzydło z ościeżnicą PORTA SYSTEM oraz z ościeżnicą Stalową - rozstaw zawiasów techniczny.**

- Rozmiar „80” i „90” w normie inwestycyjnej dla drzwi przylgowych (światło przejścia 800, 900 mm) dostępny jako standard – bez dopłaty.

- Panele stalowe dostępne w rozmiarach „80”, „90” i „100”.
- Dolna krawędź zabezpieczona przed wilgocią w technologii TechnoPORTA AQUA STOP.

### DOPLATY

- rozmiar „100”, „110”	54   66,42
- zamiana płyty otworowej na pełną	33   40,59
- okł. CPL 0,2 i 0,7 mm – GRUPA II	54   66,42
- podcięcie, tuleje lub kratka wentylacyjna	39   47,97
- uszczelka akustyczna opadająca INVEST	146   179,58
- bulaj – ze stali nierdzewnej – model 1.1	537   660,51
- bulaj czarny	589   724,47
- odwrócenie szyby	bez dopłaty
- szyby matowa, przezroczysta – model 1.2	22   27,06
- szyby matowa, przezroczysta – model 1.5	33   40,59
- pakiet inwestycyjny (dopłata do ośc.)	66   81,18
- panel dolny – kpl. na dwie strony (modele 1.1–1.2)	350   430,50
- panel dolny wentylacyjny – kpl. na dwie strony (modele 1.1–1.2)	370   455,10
- panel dolny z podcięciem wentylacyjnym – kpl. na dwie strony (modele 1.1–1.2)	390   479,70
- panel górny – kpl. na dwie strony (modele 1.1, 1.2)	350   430,50
- wzmocnienie pod samozamykacz – wymagany 3 zawias	28   34,44
- klamka z szyldem	(str. 220)

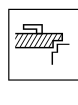
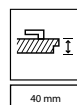
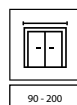
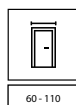
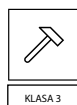



PORTA DECOR P, Szary, klamka DORO czarna

DOPASUJ DRZWI  
DO PODŁÓG  
I MEBLI

AQUA STOP

TRWAŁA  
KRAWĘDŹ

model P



model M



klamka EUFORIA



ramka z szybą „chinchilla”



model D



model L



krawędź skrzydła ABS

od 435 | **535,05**  
cena skrzydła netto | brutto (PLN)

# PORTA DECOR

ECONOMIC ●○○

## KOLORYSTYKA

### Okleina Portadecor ♥♥♥♥♥

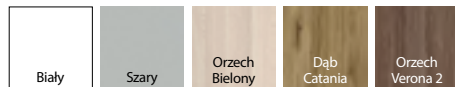

### Okleina Portaperfect 3D ♥♥♥♥♥

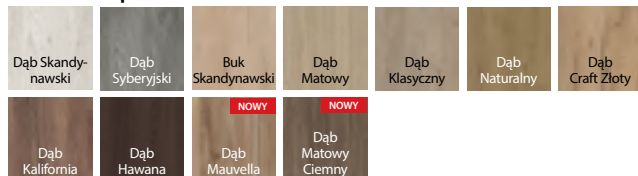

### Okleina Portasynchro 3D ♥♥♥♥♥

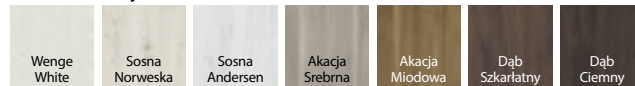

### Portalamino ♥♥♥♥♥

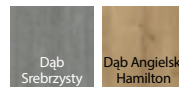

## CENNIK NETTO | BRUTTO PLN (zwróć uwagę na DOPŁATY)

Modele	Portadecor, Portasynchro 3D	Portaperfect 3D, Portalamino
P	435   535,05	535   658,05
M	519   638,37	619   761,37
D	559   687,57	659   810,57
L	545   670,35	645   793,35

### POLECAMY!

3 klasę wytrzymałości mechanicznej posiadają modele z wypełnieniem płytą wiórową. Sprawdź też Pakiet inwestycyjny dodatkowo z 6 klasą trwałości mechanicznej – szczegóły str. 106.

## INFORMACJE TECHNICZNE

### KONSTRUKCJA SKRZYDŁA

Wypełnienie stanowi „plaster miodu” lub płyta wiórowa wzmocniona wewnętrznym ramiakiem (opcja za dopłatą). Całość obłożona jest płytą HDF. Wypełnienie płytą wiórową zawiera przygotowanie do skrótu w standardzie. Przy opcji „wzmocnienie pod samozamykacz” oraz szerokości „100” i „110” wymagany jest 3 zawiasy.

### WYKOŃCZENIE

**Boki skrzydła pokryte są taśmą ABS.** Szyba wzór „chinchilla” lub matowa hartowana (opcja za dopłatą).

### AKCESORIA

- Drzwi przylgowe: dwa lub trzy zawiasy czopowe standard lub PRIME (opcja za dopłatą)
- Drzwi bezprzylgowe: dwa zawiasy 3D
- Zamek: na klucz zwykły, z blokadą łazienkową lub dostosowany pod wkładkę patentową
- Pochwyty okrągłe (do drzwi przesuwanych)

### OŚCIEŻNICE patrz str. 196 – 214.

#### Rekomendowane ościeżnice przylgowe:

- PORTA SYSTEM
- MINIMAX
- STALOWE

#### Rekomendowane ościeżnice bezprzylgowe:

- PORTA SYSTEM ELEGANCE
- PORTA SYSTEM ELEGANCE 90 stopni
- LEVEL

### UWAGI

- Norma PN EN 14351-2:2018-12.
- Rozmiar „110” dostępny tylko z wypełnieniem płytą wiórową. Wymiary przeszkleń jak w rozmiarze „100”.
- Możliwość dowolnego zestawienia wymiarów skrzydeł w drzwiach podwójnych.
- Skrzydło podwójne niedostępne z zamkiem magnetycznym.
- Skrzydło bierne w rozmiarach „60” do „100”. Skrzydło bierne w rozmiarach „30”, „40”, „50” (tzw. dostawka), tylko w wersji pełnej.
- W skrzydłach podwójnych bezprzylgowych występują dwa skrzydła czynne i bierne w rozmiarach „60” ÷ „100”.

- Rozmiar „80” i „90” w normie inwestycyjnej dla drzwi przylgowych (światło przejścia 800, 900 mm) dostępny jako standard – bez dopłaty.
- Zawiasy PRIME lub zawiasy 3D – pakowane z ościeżnicą.

### DOPŁATY

- ABS w kolorze czarnym dla każdego z wykończeń skrzydła 65 | 79,95
- rozmiar „100”, „110” 54 | 66,42
- przygotowanie do skrótu (maks. 60 mm) 28 | 34,44
- wypełnienie płytą wiórową otworową 118 | 145,14
- wypełnienie płytą wiórową pełną 150 | 184,50
- podcięcie, tuleje lub kratka wentylacyjna 39 | 47,97
- uszczelka akustyczna opadająca INVEST 146 | 179,58
- bulaj – ze stali nierdzewnej 537 | 660,51
- bulaj czarny 589 | 724,47
- odwrócenie szyby bez dopłaty
- szyba matowa hartowana – model D 58 | 71,34
- szyba matowa hartowana – model L 33 | 40,59
- szyba matowa hartowana – model M 18 | 22,14
- zawiasy PRIME (dotyczy dedykowanych ościeżnic) 22 | 27,06
- zamek PRIME z czołem połysk (srebrny lub złoty) 11 | 13,53
- zamek czarny i zawiasy czopowe czarne 22 | 27,06
- zamek magnetyczny z czołem ze stali nierdzewnej 49 | 60,27
- zamek magnetyczny czarny i zawiasy czopowe czarne w drzwiach przylg. 65 | 79,95
- zamek magnetyczny czarny lub biały w drzwiach bezprzylg. 65 | 79,95
- zamek magnetyczny złoty 85 | 104,55
- skrzydła bezprzylgowe trzeci zawias 3D kolor srebrny, biały, czarny 113 | 138,99 (dopłata do ceny ośc.)
- skrzydła bezprzylgowe trzeci zawias 3D kolor złoty (dopłata do ceny ośc.) 130 | 159,90
- skrzydła bezprzylgowe zawiasy 3D kolor złoty (dopłata do ceny ośc.) 59 | 72,57
- skrzydła przesuwne – pochwyty podłużny 83 | 102,09
- skrzydła przesuwne – zamek hakowy z pochwytyami bocznymi 179 | 220,17
- pakiet inwestycyjny (dopłata do ośc.) 66 | 81,18
- pakiet inwestycyjny (dopłata do skrz.) 66 | 81,18
- wzmocnienie pod samozamykacz – wymagany 3 zawias 28 | 34,44 (str. 220)
- klamka z szyldem

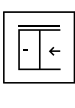
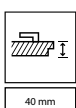
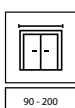
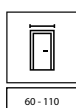



PORTA FIT I.1, Dąb Matowy, klamka EUFORIA czarna



DOPASUJ DRZWI  
DO PODŁÓG  
I MEBLI



TRWAŁA  
KRAWĘDŹ

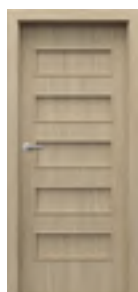
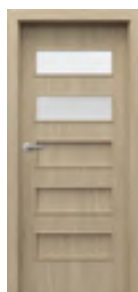
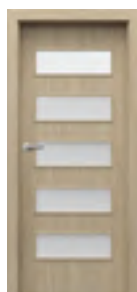
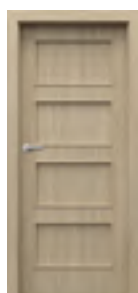
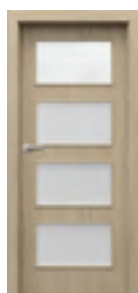
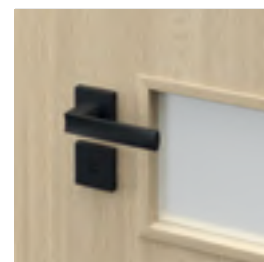

ATESTOWANY  
CPL

PORTA FIT  
model G.0PORTA FIT  
model G.2PORTA FIT  
model G.5PORTA FIT  
model H.0PORTA FIT  
model H.4PORTA FIT  
model I.1PORTA STYL  
model 1PORTA STYL  
model 2PORTA STYL  
model 3

klamka EUFORIA

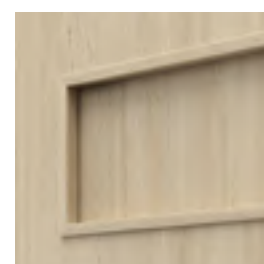
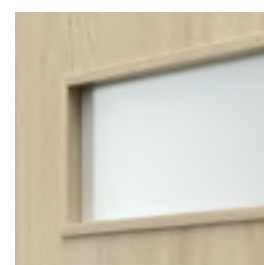
ramka z panelem,  
UWAGA: w przypadku okleiny CPL  
ramka jest zaokrąglonamodel z szybą  
UWAGA: w przypadku okleiny CPL  
ramka jest zaokrąglona

od 569 | **699,87**  
cena skrzydła netto | brutto (PLN)

# PORTA FIT, PORTA STYL

ECONOMIC ●○○

## KOLORYSTYKA

### Okleina Portadecor ▼▼▼▼▼

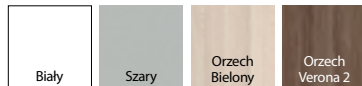

### Okleina Portasynchro 3D ▼▼▼▼▼



### Okleina Portaperfect 3D ▼▼▼▼▼

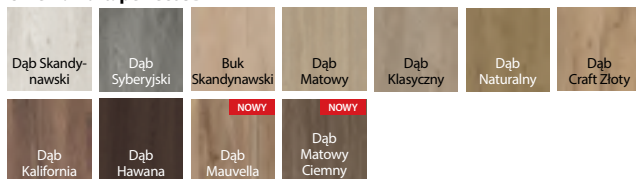

### Laminat CPL HQ 0,2 ▼▼▼▼▼



## CENNIK NETTO | BRUTTO PLN (zwróć uwagę na DOPLATY)

FIT	Portadecor, Portasynchro 3D	Portaperfect 3D, CPL HQ gr. I
G.0 - H.4	635   781,05	735   904,05
I.0 - I.1	609   749,07	709   872,07
PORTA STYL	Portadecor, Portasynchro 3D	Portaperfect 3D, CPL HQ gr. I
1, 2	569   699,87	669   822,87
3	635   781,05	735   904,05

## INFORMACJE TECHNICZNE

### KONSTRUKCJA SKRZYDŁA

Wypełnienie „plaster miodu” lub płyta wiórowa wzmocniona wewnętrznym ramiakiem (opcja za dopłatą). Całość obłożona jest płytą HDF. Wypełnienie płyta wiórowa zawiera przygotowanie do skrótów w standardzie. Przy opcji „wzmocnienie pod samozamykacz” oraz szerokości „100” i „110” wymagany jest 3 zawias.

### WYKOŃCZENIE

W wykonaniu CPL HQ boki skrzydła pokryte są taśmą ABS. Szyba matowa hartowana lub „chinchilla”.

### AKCESORIA

- Drzwi przylgowe: dwa lub trzy zawiasy czopowe standard lub PRIME (opcja za dopłatą)
- Drzwi bezprzylgowe: dwa zawiasy 3D
- Zamek: na klucz zwykły, z blokadą łazienkową lub dostosowany pod wkładkę patentową
- Pochwyty okrągły (do drzwi przesuwanych)

**OŚCIEŻNICE** patrz str. 196 – 214.

### Rekomendowane ościeżnice przylgowe:

- PORTA SYSTEM
- MINIMAX
- STALOWE

### Rekomendowane ościeżnice bezprzylgowe:

- PORTA SYSTEM ELEGANCE
- PORTA SYSTEM ELEGANCE 90 stopni
- LEVEL

### UWAGI

- Norma PN EN 14351-2:2018-12.
- Możliwość dowolnego zestawienia wymiarów skrzydeł w drzwiach podwójnych.
- Skrzydło podwójne niedostępne z zamkiem magnetycznym.
- Skrzydło bierne w rozmiarach „60” do „100”. Skrzydło bierne w rozmiarach „30”, „40”, „50” (tzw. dostawka), tylko w wersji pełnej.

- W skrzydłach podwójnych bezprzylgowych występują dwa skrzydła czynne i bierne w rozmiarach „60” ÷ „100”.
- Rozmiar „110” dostępny tylko z wypełnieniem płyta wiórowa. Wymiary przeszkleń jak w rozmiarze „100” - dotyczy PORTA STYL.
- Kratka, tuleje wentylacyjne 2 rzędy niedostępne dla modelu H – dotyczy PORTA FIT.
- Zawiasy PRIME lub zawiasy 3D – pakowane z ościeżnicą.

### DOPLATY

- rozmiar „100”, „110”	54   66,42
- przygotowanie do skrótów (maks. 60 mm)	28   34,44
- wypełnienie płytą wiórową otworową (PORTA STYL)	118   145,14
- wypełnienie płytą wiórową pełną (PORTA STYL, PORTA FIT)	150   184,50
- okł. CPL 0,2 mm – GRUPA II	54   66,42
- podcięcie, tuleje lub kratka wentylacyjna	39   47,97
- uszczelka akustyczna opadająca	99   121,77
- <b>PROMOCJA</b> – pakiet akustyczny	188   231,24
- odwrócenie szyby	bez dopłaty
- zawiasy PRIME (dotyczy dedykowanych ościeżnic)	22   27,06
- zamek PRIME z czołem połysk (srebrny lub złoty)	11   13,53
- zamek czarny i zawiasy czopowe czarne	22   27,06
- zamek magnetyczny z czołem ze stali nierdzewnej	49   60,27
- zamek magnetyczny czarny i zawiasy czopowe czarne w drzwiach przylg.	65   79,95
- zamek magnetyczny czarny lub biały w drzwiach bezprzylg.	65   79,95
- zamek magnetyczny złoty	85   104,55
- <b>PROMOCJA</b> – w drzwiach w okł. CPL – pakiet PRIME	bez dopłaty
- skrzydła bezprzylgowe trzeci zawias 3D kolor srebrny, biały, czarny (dopłata do ceny ośc.)	113   138,99
- skrzydła bezprzylgowe trzeci zawias 3D kolor złoty (dopłata do ceny ośc.)	130   159,90
- skrzydła bezprzylgowe zawiasy 3D kolor złoty (dopłata do ceny ośc.)	59   72,57
- skrzydła przesuwne – pochwyty podłużny	83   102,09
- skrzydła przesuwne – zamek hakowy z pochwytyami bocznymi	179   220,17
- wzmocnienie pod samozamykacz – wymagany 3 zawias	28   34,44
- klamka z szyldem	(str. 220)

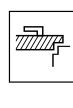
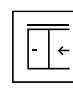
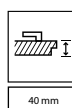
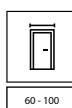

**PAKIET**  
AKUSTYCZNY



PORTA DECOR BASIC, Szary, z ościeżnicą stalową KĄTOWĄ DUŻĄ BASIC, klamka EDEL

Drzwi płaskie z oferty BASIC są przeznaczone do stosowania w budownictwie mieszkaniowym zamieszkania zbiorowego i budynkach użyteczności publicznej jako drzwi wewnętrzzłokalowe. Z uwagi na właściwości wytrzymałościowe drzwi mogą być stosowane w warunkach odpowiadających 2 klasie wytrzymałości mechanicznej wg PN-EN 1192:2001 tj. w lekkich, średnich warunkach eksploatacji.

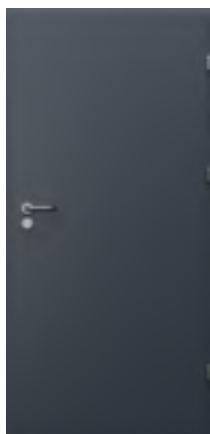

PORTA CPL  
BASIC



PORTA DECOR  
BASIC



PORTA VERTE  
BASIC



ościeżnica STALOWA KĄTOWA BASIC



ościeżnica STALOWA REGULOWANA  
BASIC

**SUPER CENA**  
W KOMPLECIE  
TANIEJ\*

DOBIERZ DO ZESTAWU KLAMKI



lub



**EDEL**  
stal nierdzewna  
35 | 43,05

**MAGNA**  
stal nierdzewna  
35 | 43,05



Zwykła  
12 | 14,76



Patentowa  
12 | 14,76



Z blokadą WC  
30 | 36,90



od 264 | **324,72**  
cena skrzydła netto | brutto (PLN)

# CPL BASIC, DECOR BASIC, VERTE BASIC

ECONOMIC ●○○

## KOLORYSTYKA PORTA VERTE BASIC

Płyta lakierowana ♥♥♥♥♥



## KOLORYSTYKA PORTA CPL BASIC

Laminat CPL HQ 0,2 ♥♥♥♥♥

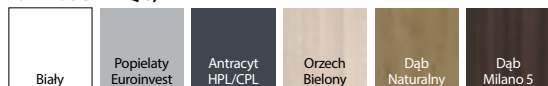

## KOLORYSTYKA PORTA DECOR BASIC

Okleina Portadecor ♥♥♥♥♥

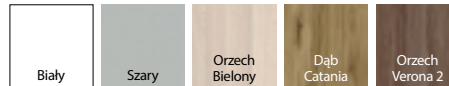

Okleina Portasynchro 3D ♥♥♥♥♥

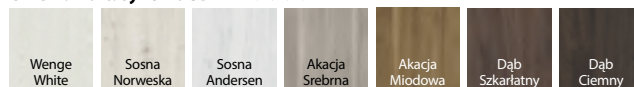

## CENNIK NETTO | BRUTTO PLN (zwróć uwagę na DOPLATY)

MODELE CPL BASIC	CPL HQ 0,2 Popielaty Euroinvest, Dąb Milano 5	CPL HQ 0,2 pozostałe kolory
1.1	360   442,80	399   490,77
MODELE DECOR BASIC	Portadecor Biały	Portadecor pozostałe kolory, Portasynchro
P	320   393,60	350   430,50

MODELE VERTE BASIC	Płyta lakierowana
pełne	264   324,72
mała ramka	339   416,97
duża ramka	349   429,27
lift	349   429,27

### W KOMPLECIE TANIEJ

\* Przy zakupie skrzydła w komplecie z ościeżnicą BASIC niższa cena ościeżnicy.

## INFORMACJE TECHNICZNE

### KONSTRUKCJA SKRZYDŁA

Rama skrzydła z MDF. Wypełnienie stanowi „plaster miodu” lub płyta wiórowa otworowa (opcja za dopłatą w CPL BASIC i DECOR BASIC). Całość obłożona jest płytą HDF. Krawędzie skrzydła są okleinowane taśmą obrzeżową w kolorze skrzydła.

### AKCESORIA

- Dwa lub trzy zawiasy czopowe standard
- Zamek: na klucz zwykły, z blokadą łazienkową lub dostosowany pod wkładkę patentową

### OŚCIEŻNICE patrz str. 206.

### Rekomendowane ościeżnice przylgowe:

- STAŁOWA KĄTOWA BASIC, STAŁOWA REGULOWANA BASIC

### UWAGI

- Norma PN EN 14351-2:2018-12.
- Wypełnienie płytą wiórową zawiera przygotowanie do skrótu w standardzie (do 4 cm).
- Rozmiar „110” dostępny tylko z wypełnieniem płytą wiórową.
- Rozmiar „110” niedostępny w VERTE BASIC.
- Rozmiar „80” i „90” w normie inwestycyjnej dla drzwi przylgowych (światło przejścia 800, 900 mm) dostępny jako standard bez dopłaty – niedostępne w VERTE BASIC.
- Przy szerokości „100” i „110” wymagany jest 3 zawias.
- Dolna krawędź zabezpieczona przed wilgocią w technologii TechnoPORTA AQUA STOP.

### CPL BASIC:

- Przy opcji „wzmocnienie pod samozamykacz” wymagany jest 3 zawias. Opcja dostępna z wypełnieniem płytą wiórową otworową, w rozmiarach „60” ÷ „100”.

### DOPLATY

CPL BASIC, DECOR BASIC, VERTE BASIC

- podcięcie, tuleje lub kratka wentylacyjna 39 | 47,97
- rozmiar „100”, „110”\* 54 | 66,42
- wypełnienie płytą wiórową otworową\* 118 | 145,14

\* Rozmiar „110” i wypełnienie płytą wiórową niedostępne w VERTE BASIC

CPL BASIC

- wzmocnienie pod samozamykacz 28 | 34,44
- wzmocnienie pod samozamykacz – rozm. „100” 58 | 71,34
- uszczelka akustyczna opadająca 99 | 121,77
- **PROMOCJA** – pakiet akustyczny 188 | 231,24

VERTE BASIC

- szyba matowa hartowana – model duża ramka 54 | 66,42
- szyba matowa hartowana – model lift 18 | 22,14
- szyba matowa hartowana – model mała ramka 15 | 18,45
- przygotowanie do skrótu 42 | 51,66
- wzmocnienie pod samozamykacz 42 | 51,66

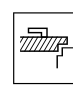
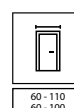
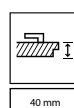



Natura CLASSIC 1.1, Orzech, układ okleiny - kwiat, klamka AZURA czarna



FORNIR  
NATURALNE  
WYKONCZENIE



EKOLOGICZNE  
LAKIERY WODNE

ustojenie pionowe:



model 1.1



model 1.2



model 1.3



model 1.4



klamka AZURA

ustojenie poziome:



model 7.1



model 7.2



model 7.3



model 7.4



model 1.1  
wysokość 220



model 3.1

od 1049 | **1 290,27**

cena skrzydła netto | **brutto (PLN)**

**Natura CLASSIC**

PREMIUM ●●●

**KOLORYSTYKA**

**Okleina Naturalna Dąb Satin** ♥♥♥♥♥◇◇



**Okleina Naturalna Select** ♥♥♥♥♥◇◇

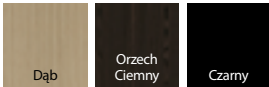

**Okleina Naturalna** ♥♥♥♥♥◇◇

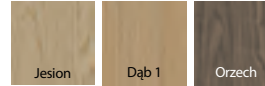

Okleina Jesion i Orzech dostępna jest w układzie – kwiat; wyłącznie dla modeli z grupy 1 i 3

**K** Dostosuj kolor do indywidualnych potrzeb i złoś zapytanie przez PORTA KONTRAKT.

Specyfiką okleiny naturalnej jest możliwość wystąpienia różnic w usłojeniu i wybarwieniu. Różnice te nie mogą być podstawą uznania reklamacji.

**CENNIK NETTO | BRUTTO PLN (zwróć uwagę na DOPŁATY)**

Modele	Okł. Naturalna Select	Okł. Naturalna Dąb, Jesion	Okł. Naturalna Orzech	Okł. Naturalna Dąb Satin
1.1, 7.1	1 049   1 290,27	1 099   1 351,77	1 229   1 511,67	1 159   1 425,57
1.2, 7.2	1 199   1 474,77	1 249   1 536,27	1 379   1 696,17	1 309   1 610,07
1.3, 7.3	1 235   1 519,05	1 285   1 580,55	1 415   1 740,45	1 345   1 654,35
1.4, 7.4	1 209   1 487,07	1 259   1 548,57	1 389   1 708,47	1 319   1 622,37
3.1	1 385   1 703,55	1 435   1 765,05	1 565   1 924,95	-

**POLECAMY!**

3 klasę wytrzymałości mechanicznej posiadają modele z wypełnieniem płytą wiórową. Sprawdź też Pakiet inwestycyjny dodatkowo z 6 klasą trwałości mechanicznej – szczegóły str. 106.

**INFORMACJE TECHNICZNE**

**KONSTRUKCJA SKRZYDŁA**

Wypełnienie skrzydła stanowi wkład stabilizujący wzmocniony wewnętrznym ramiakiem. Wypełnienie płytą wiórową otworową za dopłatą. Przygotowanie do skrótu maksymalnie 60 mm. Wysokość „220” (modele 1.1 i 7.1) zawiera wypełnienie płytą wiórową otworową i trzy zawiasy.

**WYKOŃCZENIE**

Całość obłożona jest płytą oklejoną wysokiej jakości okleiną naturalną. Powierzchnia skrzydła zabezpieczona jest ekologicznymi lakierami wodnymi, okleiny z grupy: Select, Naturalny Dąb, Jesion, Orzech oraz Satin (za wyj. Biały) utwardzone są w technologii UV (półmat). Skrzydła dostępne również w wersji nielakierowanej w cenie produktu standardowego. Model 3.1 niedostępny w Okleinie Naturalnej Satin. Szyba wzór „chinchilla” lub matowa hartowana.

**AKCESORIA**

- Drzwi przylgowe: trzy zawiasy czopowe standard lub PRIME
- Drzwi bezprzylgowe i z odwrotną przylgą: dwa zawiasy 3D
- Zamek: na klucz zwykły, z blokadą łazienkową lub dostosowany pod wkładkę patentową
- Pochwyty okrągły (do drzwi przesuwnych)

**OŚCIEŻNICE** patrz str. 196 – 214.

**Rekomendowane ościeżnice przylgowe:**

- PORTA SYSTEM
- STALOWE

**Rekomendowane ościeżnice bezprzylgowe:**

- PORTA SYSTEM ELEGANCE
- PORTA SYSTEM ELEGANCE 90 stopni

**Rekomendowane ościeżnice z odwrotną przylgą:**

- PORTA SYSTEM z odwrotną przylgą

**UWAGI**

- Norma PN EN 14351-2:2018-12.
- Rozmiar „100” niedostępny dla modelu 1.3.
- Tuleje wentylacyjne dostępne w kolorze srebrnym lub złotym 1 rzęd.
- Możliwość dowolnego zestawienia wymiarów skrzydeł w drzwiach podwójnych.
- Skrzydło podwójne niedostępne z zamkiem magnetycznym.
- Skrzydło bierne w rozmiarach „60” do „100”.

- W skrzydłach podwójnych bezprzylgowych występują dwa skrzydła czynne i bierne w rozmiarach „60” ÷ „100”.
- Zawiasy PRIME lub zawiasy 3D – pakowane z ościeżnicą.

**DOPŁATY**

- rozmiar „100”	54   66,42
- wysokość skrzydła „220”	182   223,86
- wypełnienie płytą wiórową otworową	118   145,14
- pokrycie okleiną Nat. Dąb Satin Biały	268   329,64
- pokrycie okleiną Nat. Select Czarną	268   329,64
- podcięcie, tuleje wentylacyjne 1 rząd – tuleje wentylacyjne 2 rzędy (tylko dla modeli 1.1, 1.2, 1.3)	39   47,97
- uszczelka akustyczna opadająca	99   121,77
- <b>PROMOCJA</b> – pakiet akustyczny	188   231,24
- bulaj – ze stali nierdzewnej – model 1.1, 7.1	537   660,51
- bulaj czarny	589   724,47
- lustro na dwie strony	321   394,83
- lustro na jedną stronę	161   198,03
- zamek czarny i zawiasy czopowe czarne	22   27,06
- zamek magnetyczny z czolem ze stali nierdzewnej	49   60,27
- zamek magnetyczny czarny i zawiasy czopowe czarne w drzwiach przylg.	65   79,95
- zamek magnetyczny czarny lub biały w drzwiach bezprzylg.	65   79,95
- zamek magnetyczny złoty	85   104,55
- skrzydła bezprzylgowe trzeci zawias 3D kolor srebrny, biały, czarny (dopłata do ceny ośc.)	113   138,99
- skrzydła bezprzylgowe trzeci zawias 3D kolor złoty (dopłata do ceny ośc.)	130   159,90
- skrzydła bezprzylgowe zawiasy 3D kolor złoty (dopłata do ceny ośc.)	59   72,57
- odwrotna przylga – dopłata do skrzydła	214   263,22
- odwrotna przylga – trzeci zawias 3D, kolor biały, czarny (dopłata do ceny ośc.)	225   276,75
- odwrotna przylga – trzeci zawias 3D, kolor srebrny (dopłata do ceny ośc.)	193   237,39
- odwrotna przylga – zawiasy 3D, kolor złoty (dopłata do ceny ośc.)	59   72,57
- odwrotna przylga – trzeci zawias 3D, kolor złoty (dopłata do ceny ośc.)	235   289,05
- skrzydła przesuwne – pochwyty podłużny	83   102,09
- skrzydła przesuwne – zamek hakowy z pochwyty bocznymi	179   220,17
- pakiet inwestycyjny (dopłata do ośc.)	66   81,18
- pakiet inwestycyjny (dopłata do skrz.)	66   81,18
- klamka z szyldem	(str. 220)

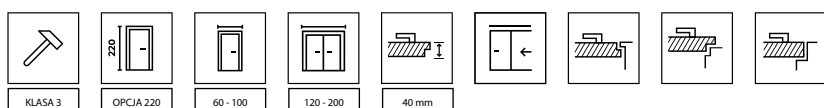



Natura VECTOR W, Dąb Winchester, klamka ELEGANTO czarna



FORNIR  
NATURALNE  
WYKONCZENIE



DETAL MA  
ZNACZENIE



EKOLOGICZNE  
LAKIERY WODNE

**NOWOŚĆ**

**NOWOŚĆ**



model J



model K



model L



klamka ELEGANTO

**NOWOŚĆ**



model U



model V



model W

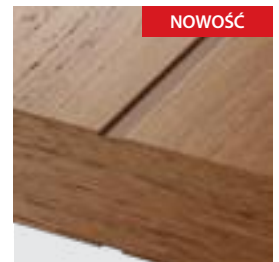

**NOWOŚĆ**

zbliżenie na frezowanie - widoczna  
struktura podłoża, szeroki frez

**NOWOŚĆ**

**NOWOŚĆ**



model B



model E



model F



model G



zbliżenie na frezowanie - widoczna  
struktura podłoża, wąski frez

od 1475 | **1 814,25**  
cena skrzydła netto | **brutto (PLN)**

# Natura VECTOR

PREMIUM ●●●

## KOLORYSTYKA

Okleina Naturalna Dąb Satin ♥♥♥♥♥



Okleina Naturalna ♥♥♥♥♥



Skanuj QR kod  
i poznaj nasze  
promocje



porta.com.pl/promocje

Specyfiką okleiny naturalnej jest możliwość wystąpienia różnic w usłojeniu i wybarwieniu. Różnice te nie mogą być podstawą uznania reklamacji.

**K** Uwolnij wyobraźnię! Masz pomysł na własny model?  
Możesz wykonać dowolne frezowanie z PORTA KONTRAKT.

## CENNIK NETTO | BRUTTO PLN (zwróć uwagę na DOPŁATY)

NATURA VECTOR	Okl. Naturalna Dąb	Okl. Naturalna Dąb Satin
wszystkie modele	1 475   1 814,25	1 535   1 888,05

## INFORMACJE TECHNICZNE

### KONSTRUKCJA SKRZYDŁA

Wypełnienie skrzydła stanowi wkład stabilizujący wzmocniony wewnętrznym ramiakiem. Wypełnienie płytą wiórową otworową za dopłatą. Przygotowanie do skrótu maksymalnie 60 mm. Wysokość „220” zawiera wypełnienie płytą wiórową otworową i trzy zawiasy. Przy opcji „wzmocnienie pod samozamykacz” wymagany jest 3 zawiasy.

### WYKOŃCZENIE

Całość obłożona jest płytą oklejoną wysokiej jakości okleiną naturalną. Powierzchnia skrzydła zabezpieczona jest ekologicznymi lakierami wodnymi.

### AKCESORIA

- Drzwi przylgowe: trzy zawiasy czopowe standard lub PRIME
- Drzwi bezprzylgowe, z odwrotną przylgą: dwa zawiasy 3D
- Zamek: na klucz zwykły, z blokadą łazienkową lub dostosowany pod wkładkę patentową
- Pochwył okrągły (do drzwi przesuwanych)

**OŚCIEŻNICE** patrz str. 196 – 214.

### Rekomendowane ościeżnice przylgowe:

- PORTA SYSTEM
- STALOWE

### Rekomendowane ościeżnice bezprzylgowe:

- PORTA SYSTEM ELEGANCE
- PORTA SYSTEM ELEGANCE 90 stopni

### Rekomendowane ościeżnice z odwrotną przylgą:

- PORTA SYSTEM z odwrotną przylgą

### UWAGI

- Norma PN EN 14351-2:2018-12.
- Skrzydło podwójne niedostępne z zamkiem magnetycznym.
- Skrzydło bierne (dostawka) w rozmiarach „30”, „40”, „50” bez frezu.
- Skrzydło bierne w rozmiarach „60” do „100”. Modele J, K, L niedostępne w wersji skrzydła biernego.

- W skrzydłach podwójnych bezprzylgowych występują dwa skrzydła czynne i bierne w rozmiarach „60” ÷ „100”.
- W modelu E występuje usłojenie poziome forniru, w pozostałych modelach pionowe.
- Model W niedostępny w rozmiarze „60”.
- Zawiasy PRIME lub zawiasy 3D – pakowane z ościeżnicą.

### DOPLATY

- rozmiar „100”	54   66,42
- pokrycie okleiną Nat. Dąb Satin Biały	100   123,00
- wysokość skrzydła „220”	182   223,86
- wypełnienie płytą wiórową otworową	118   145,14
- podcięcie wentylacyjne	39   47,97
- uszczelka akustyczna opadająca	99   121,77
- <b>PROMOCJA</b> – pakiet akustyczny	188   231,24
- zamek czarny i zawiasy czopowe czarne	22   27,06
- zamek magnetyczny z czolem ze stali nierdzewnej	49   60,27
- zamek magnetyczny czarny i zawiasy czopowe czarne w drzwiach przylg.	65   79,95
- zamek magnetyczny czarny lub biały w drzwiach bezprzylg.	65   79,95
- zamek magnetyczny złoty	85   104,55
- skrzydła bezprzylgowe trzeci zawias 3D kolor srebrny, biały, czarny (dopłata do ceny ośc.)	113   138,99
- skrzydła bezprzylgowe trzeci zawias 3D kolor złoty (dopłata do ceny ośc.)	130   159,90
- skrzydła bezprzylgowe zawiasy 3D kolor złoty (dopłata do ceny ośc.)	59   72,57
- odwrotna przylga – dopłata do skrzydła	214   263,22
- odwrotna przylga – trzeci zawias 3D, kolor biały, czarny (dopłata do ceny ośc.)	225   276,75
- odwrotna przylga – trzeci zawias 3D, kolor srebrny (dopłata do ceny ośc.)	193   237,39
- odwrotna przylga – zawiasy 3D, kolor złoty (dopłata do ceny ośc.)	59   72,57
- odwrotna przylga – trzeci zawias 3D, kolor złoty (dopłata do ceny ośc.)	235   289,05
- wzmocnienie pod samozamykacz – wymagany 3 zawias	28   34,44
- skrzydła przesuwne – pochwył podłużny	83   102,09
- skrzydła przesuwne – zamek hakowy z pochwyłami bocznymi	179   220,17
- klamka z szyldem	(str. 220)

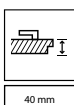
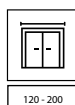
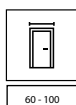
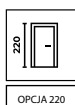



Natura LINE E2, Nero, klamka ELEGANTO srebrny



FORNIR  
NATURALNE  
WYKOŃCZENIE



DETAL MA  
ZNACZENIE



EKOLOGICZNE  
LAKIERY WODNE

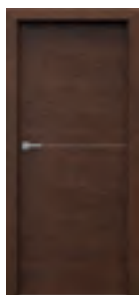

model F.1



model A.1



model B.1

**NOWOŚĆ**

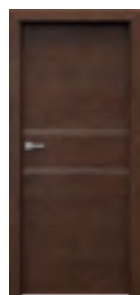

model C.2

**NOWOŚĆ**

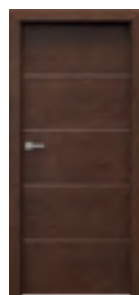

model E.2

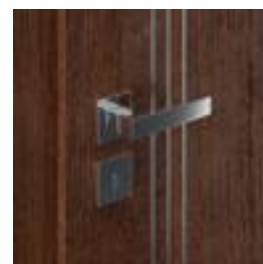

klamka ELEGANTO



model G.1

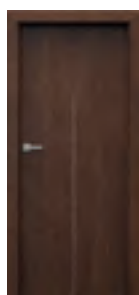

model H.1

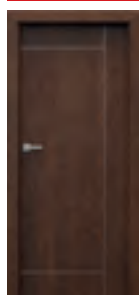

model I.1

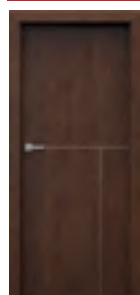

model L.1

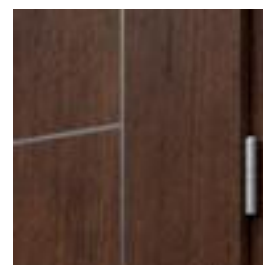

intarsja srebrna, zawias PRIME,  
**NOWOŚĆ**: dostępne również  
intarsje w kolorze złotym i czarnym

od 1255 | **1 543,65**

cena skrzydła netto | **brutto (PLN)**

**Natura LINE**

PREMIUM ●●●

## KOLORYSTYKA NATURA LINE

### Okleina Naturalna Dąb Satin ◆◆◆◆◆



### Okleina Naturalna Select ◆◆◆◆◆

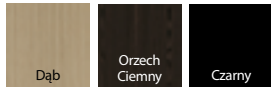

### Okleina Naturalna Dąb ◆◆◆◆◆



Specyfiką okleiny naturalnej jest możliwość wystąpienia różnic w usłojeniu i wybarwieniu. Różnice te nie mogą być podstawą uznania reklamacji.

**K** Uwolnij wyobraźnię! Masz pomysł na własny model? Możesz wykonać dowolne frezowanie z PORTA KONTRAKT.

## CENNIK NETTO | BRUTTO PLN (zwróć uwagę na DOPŁATY)

Modele	Okł. Naturalna Select	Okł. Naturalna Dąb	Okł. Naturalna Dąb Satin
A.1 – L.1	1 255   1 543,65	1 305   1 605,15	1 365   1 678,95

## INFORMACJE TECHNICZNE

### KONSTRUKCJA SKRZYDŁA

Wypełnienie skrzydła stanowi wkład stabilizujący wzmocniony wewnętrznymi ramiakami. Wypełnienie płytą wiórową otworową za dopłatą. Przygotowanie do skrótu maksymalnie 60 mm. Wysokość „220” zawiera wypełnienie płytą wiórową otworową i trzy zawiasy. Przy opcji „wzmocnienie pod samozamykacz” wymagany jest 3 zawias.

### WYKOŃCZENIE

Całość obłożona jest płytą oklejoną wysokiej jakości okleiną naturalną. Powierzchnia skrzydła zabezpieczona jest ekologicznymi lakierami wodnymi. Skrzydła uzupełnione są aluminiowymi intarsjami w kolorze srebrnym, złotym lub czarnym o szerokości 6 mm.

### AKCESORIA

- Drzwi przylgowe: trzy zawiasy czopowe standard lub PRIME
- Drzwi bezprzylgowe i z odwrotną przylgą: dwa zawiasy 3D
- Zamek: na klucz zwykły, z blokadą łazienkową lub dostosowany pod wkładkę patentową
- Pochwyty okrągły (do drzwi przesuwanych)

### OŚCIEŻNICE patrz str. 196 – 214.

#### Rekomendowane ościeżnice przylgowe:

- PORTA SYSTEM
- STAŁOWE

#### Rekomendowane ościeżnice bezprzylgowe:

- PORTA SYSTEM ELEGANCE
- PORTA SYSTEM ELEGANCE 90 stopni

#### Rekomendowane ościeżnice z odwrotną przylgą:

- PORTA SYSTEM z odwrotną przylgą

### UWAGI

- Norma PN EN 14351-2:2018-12.
- Możliwość dowolnego zestawienia wymiarów skrzydeł w drzwiach podwójnych.
- Skrzydło podwójne niedostępne z zamkiem magnetycznym.

- Skrzydło bierne w rozmiarach „60” do „100”.
- W skrzydłach podwójnych bezprzylgowych występują dwa skrzydła czynne i bierne w rozmiarach „60” ÷ „100”.
- Zawiasy PRIME lub zawiasy 3D – pakowane z ościeżnicą.

### DOPŁATY

- rozmiar „100”	54   66,42
- wysokość skrzydła „220”	182   223,86
- wypełnienie płytą wiórową otworową	118   145,14
- pokrycie okleiną Nat. Dąb Satin Biały	268   329,64
- pokrycie okleiną Nat. Select Czarną	268   329,64
- podcięcie wentylacyjne	39   47,97
- uszczelka akustyczna opadająca	99   121,77
- <b>PROMOCJA</b> – pakiet akustyczny	188   231,24
- zamek czarny i zawiasy czopowe czarne	22   27,06
- zamek magnetyczny z czołem ze stali nierdzewnej	49   60,27
- zamek magnetyczny czarny lub biały w drzwiach bezprzylg.	65   79,95
- zamek magnetyczny czarny i zawiasy czopowe czarne w drzwiach przylg.	65   79,95
- zamek magnetyczny złoty	85   104,55
- skrzydła bezprzylgowe trzeci zawias 3D kolor srebrny, biały, czarny (dopłata do ceny ośc.)	113   138,99
- skrzydła bezprzylgowe trzeci zawias 3D kolor złoty (dopłata do ceny ośc.)	130   159,90
- skrzydła bezprzylgowe zawiasy 3D kolor złoty (dopłata do ceny ośc.)	59   72,57
- skrzydła przesuwne – pochwyty podłużny	83   102,09
- skrzydła przesuwne – zamek hakowy z pochwytyami bocznymi	179   220,17
- odwrotna przylga – dopłata do skrzydła	214   263,22
- odwrotna przylga – trzeci zawias 3D, kolor biały, czarny (dopłata do ceny ośc.)	225   276,75
- odwrotna przylga – trzeci zawias 3D, kolor srebrny (dopłata do ceny ośc.)	193   237,39
- odwrotna przylga – zawiasy 3D, kolor złoty (dopłata do ceny ośc.)	59   72,57
- odwrotna przylga – trzeci zawias 3D, kolor złoty (dopłata do ceny ośc.)	235   289,05
- wzmocnienie pod samozamykacz – wymagany 3 zawias	28   34,44 (str. 220)
- klamka z szyldem	

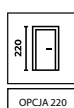

OPCJA 220

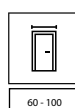

60 - 100

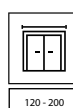

120 - 200

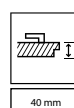

40 mm

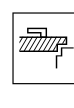
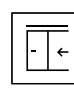

**PAKIET**  
AKUSTYCZNY



Natura LOFT 1.1, Dąb 1, układ okleiny - pasiak, klamka ELEGANTO czarna



FORNIR  
NATURALNE  
WYKONCZENIE



DETAL MA  
ZNACZENIE



EKOLOGICZNE  
LAKIERY WODNE



model 1.1, Dąb 1, układ  
okleiny - kwiat



model 1.1, Dąb 1, układ okleiny  
- pasiak

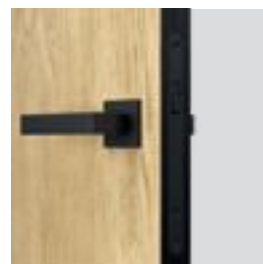

klamka ELEGANTO

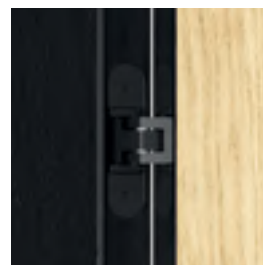

zawiasy 3D w kolorze ościeżnicy



model 1.1, Jesion



model 1.1, Orzech



od 1315 | **1 617,45**

cena skrzydła netto | brutto (PLN)

# Natura LOFT

PREMIUM ●●●

## KOLORYSTYKA

Okleina Naturalna ◆◆◆◆◆



Okleiny dostępne w układzie kwiat.  
Okleina Dąb 1 dostępna jest również w układzie pasiak.

Specyfiką okleiny naturalnej jest możliwość wystąpienia różnic w usłojeniu i wybarwieniu. Różnice te nie mogą być podstawą uznania reklamacji.

## KOLORYSTYKA OŚCIEŻNIC

Okleina Naturalna Select ◆◆◆◆◆



## CENNIK NETTO | BRUTTO PLN (zwróć uwagę na DOPŁATY)

MODEL SKRZYDŁA	Okł. Naturalna Dąb, Jesion	Okł. Naturalna Orzech
1.1	1 315   1 617,45	1 445   1 777,35
OŚCIEŻNICA ZAKRES SZEROKOŚCI MURU	PORTA SYSTEM ELEGANCE	PORTA SYSTEM ELEGANCE 90 stopni
B-C	1 396   1 717,08	1 671   2 055,33
D-E	1 460   1 795,80	1 736   2 135,28
F-H	1 510   1 857,30	1 786   2 196,78
I-K	1 571   1 932,33	1 846   2 270,58
L-M	1 770   2 177,10	-

## INFORMACJE TECHNICZNE

### KONSTRUKCJA SKRZYDŁA

Wypełnienie stanowi „plaster miodu” lub płyta wiórowa otworowa wzmocniona wewnętrznym ramiakiem (opcja za dopłatą). Wypełnienie płytą otworową zawiera przygotowanie do skrótu w standardzie. Przy opcji rozmiar „100” wymagany jest 3 zawias.

### WYKOŃCZENIE

Całość obłożona płytą oklejoną okleiną naturalną. Obrzeże w czarnej Okleinie Naturalnej Select. Charakterystyczną cechą kolekcji jest zastosowanie obrzeża (boki skrzydła) w kolorze Czarnym oraz Czarnych akcesoriów.

### AKCESORIA

- Dwa zawiasy 3D – Czarne
- Zamek magnetyczny z czolem w kolorze obrzeża skrzydła – Czarny

**OŚCIEŻNICA** patrz str. 196 – 214.

### Rekomendowane ościeżnice bezprzylgowe:

- PORTA SYSTEM ELEGANCE w kolorze Czarnym
- PORTA SYSTEM ELEGANCE 90 stopni w kolorze Czarnym

### Rekomendowane ościeżnice z odwrotną przylgą:

- PORTA SYSTEM z odwrotną przylgą w kolorze Czarnym

### UWAGI

- Norma PN EN 14351-2:2018-12.
- Zawiasy 3D – pakowane z ościeżnicą.

### DOPŁATY

- rozmiar „100” 54 | 66,42
- wypełnienie płytą wiórową otworową 118 | 145,14
- podcięcie wentylacyjne 39 | 47,97
- uszczelka akustyczna opadająca 99 | 121,77
- **PROMOCJA** – pakiet akustyczny 188 | 231,24
- skrzydła bezprzylgowe trzeci zawias 3D (dopłata do ceny ośc.) 113 | 138,99
- odwrotna przylga – dopłata do skrzydła 214 | 263,22
- odwrotna przylga – trzeci zawias 3D (dopłata do ceny ośc.) 225 | 276,75
- klamka z szyldem (str. 220)

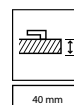
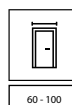



Natura OSLO 2, Dąb 1, klamka FIORO czarna



FORNIR  
NATURALNE  
WYKOŃCZENIE



DETAL MA  
ZNACZENIE



EKOLOGICZNE  
LAKIERY WODNE



model 1



model 2



model 3

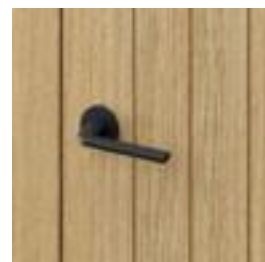

klamka FIORO

zbliżenie na frezowanie - widoczna  
struktura podłoża

model 1



model 2



model 3

od 1485 | **1 826,55**

cena skrzydła netto | **brutto (PLN)**

**Natura OSLO**

PREMIUM ●●●

## KOLORYSTYKA

Okleina Naturalna Dąb Satin ♥♥♥♥◇◇



Dąb Biały

Okleina Naturalna ♥♥♥♥◇◇



Dąb 1

Specyfiką okleiny naturalnej jest możliwość wystąpienia różnic w usłojeniu i wybarwieniu. Różnice te nie mogą być podstawą uznania reklamacji.

## CENNIK NETTO | BRUTTO PLN (zwróć uwagę na DOPŁATY)

Modele	Okł. Naturalna Dąb	Okł. Naturalna Dąb Satin (Biały)
1, 2, 3	1 485   1 826,55	1 645   2 023,35

## INFORMACJE TECHNICZNE

### KONSTRUKCJA SKRZYDŁA

Wypełnienie skrzydła stanowi wkład stabilizujący wzmocniony wewnętrznym ramiakiem. Wypełnienie płytą wiórową otworową za dopłatą. Przygotowanie do skrótu maksymalnie 60 mm. Wysokość „220” zawiera wypełnienie płytą wiórową otworową i trzy zawiasy. Przy opcji „wzmocnienie pod samozamykacz” i rozmiarze „100” wymagany jest 3 zawias.

### WYKOŃCZENIE

Całość obłożona jest płytą oklejoną wysokiej jakości okleiną naturalną. Powierzchnia skrzydła zabezpieczona jest ekologicznymi lakierami wodnymi.

### AKCESORIA

- Drzwi przylgowe: dwa lub trzy zawiasy czopowe standard lub PRIME
- Drzwi bezprzylgowe i z odwrotną przylgą: dwa zawiasy 3D
- Zamek: na klucz zwykły, z blokadą łazienkową lub dostosowany pod wkładkę patentową
- Pochwyty okrągłe (do drzwi przesuwanych)

**OŚCIEŻNICE** patrz str. 196 – 214.

### Rekomendowane ościeżnice przylgowe:

- PORTA SYSTEM

### Rekomendowane ościeżnice bezprzylgowe:

- PORTA SYSTEM ELEGANCE
- PORTA SYSTEM ELEGANCE 90 stopni

### Rekomendowane ościeżnice z odwrotną przylgą:

- PORTA SYSTEM z odwrotną przylgą

### UWAGI

- Norma PN EN 14351-2:2018-12.
- Możliwość dowolnego zestawienia wymiarów skrzydeł w drzwiach podwójnych.
- Skrzydło podwójne niedostępne z zamkiem magnetycznym.
- Skrzydło bierne w rozmiarach „60” do „100”.
- W skrzydłach podwójnych bezprzylgowych występują dwa skrzydła czynne i bierne w rozmiarach „60” ÷ „100”.
- Zawiasy PRIME lub zawiasy 3D – pakowane z ościeżnicą.

### DOPLATY

- rozmiar „100”	54   66,42
- wysokość skrzydła „220”	182   223,86
- wypełnienie płytą wiórową otworową	118   145,14
- podcięcie wentylacyjne	39   47,97
- uszczelka akustyczna opadająca	99   121,77
- <b>PROMOCJA</b> – pakiet akustyczny	188   231,24
- zamek czarny i zawiasy czopowe czarne	22   27,06
- zamek magnetyczny z czolem ze stali nierdzewnej	49   60,27
- zamek magnetyczny czarny lub biały w drzwiach bezprzylg.	65   79,95
- zamek magnetyczny czarny i zawiasy czopowe czarne w drzwiach przylg.	65   79,95
- zamek magnetyczny złoty	85   104,55
- skrzydła bezprzylgowe trzeci zawias 3D kolor srebrny, biały, czarny (dopłata do ceny ośc.)	113   138,99
- skrzydła bezprzylgowe trzeci zawias 3D kolor złoty (dopłata do ceny ośc.)	130   159,90
- skrzydła bezprzylgowe zawiasy 3D kolor złoty (dopłata do ceny ośc.)	59   72,57
- odwrotna przylga – dopłata do skrzydła	214   263,22
- odwrotna przylga – trzeci zawias 3D, kolor biały, czarny (dopłata do ceny ośc.)	225   276,75
- odwrotna przylga – trzeci zawias 3D, kolor srebrny (dopłata do ceny ośc.)	193   237,39
- odwrotna przylga – zawiasy 3D, kolor złoty (dopłata do ceny ośc.)	59   72,57
- odwrotna przylga – trzeci zawias 3D, kolor złoty (dopłata do ceny ośc.)	235   289,05
- skrzydła przesuwne – pochwyty podłużny	83   102,09
- skrzydła przesuwne – zamek hakowy z pochwytyami bocznymi	179   220,17
- wzmocnienie pod samozamykacz – wymagany 3 zawias	28   34,44
- klamka z sztydem	(str. 220)

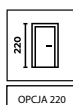

OPCJA 220

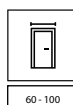

60 - 100

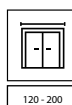

120 - 200

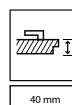

40 mm

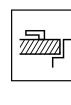
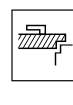
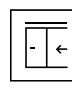

**PAKIEC**  
AKUSTYCZNY



Natura GRANDE B.3, Czarny, klamka FIUMO złota



FORNIR  
NATURALNE  
WYKOŃCZENIE



EKOLOGICZNE  
LAKIERY WODNE



BEZPIECZNA  
SZYBA  
LAMINOWANA



model A.0



model A.1



model B.0

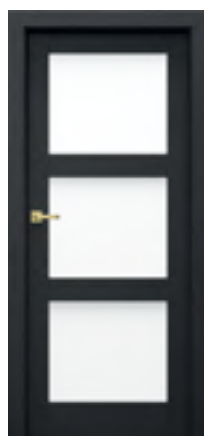

model B.3



klamka FIUMO



drzwi z przeszkleniem



model C.0



model C.1

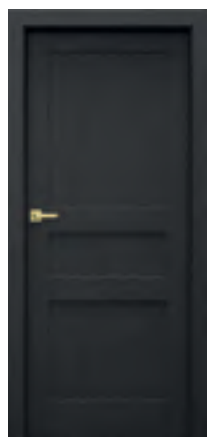

model D.0

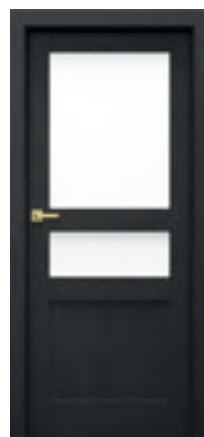

model D.1



panel płaski

od 1405 | **1 728,15**

cena skrzydła netto | **brutto (PLN)**

**Natura GRANDE**

PREMIUM ●●●

## KOLORYSTYKA

### Okleina Naturalna Dąb Satin ♥♥♥♥♥

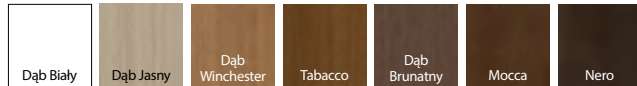

### Okleina Naturalna Select ♥♥♥♥♥

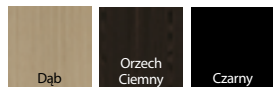

### Okleina Naturalna ♥♥♥♥♥



Specyfiką okleiny naturalnej jest możliwość wystąpienia różnic w usłojeniu i wybarwieniu. Różnice te nie mogą być podstawą uznania reklamacji.

## CENNIK NETTO | BRUTTO PLN (zwróć uwagę na DOPLATY)

Modele	Okł. Naturalna Select	Okł. Naturalna Dąb	Okł. Naturalna Dąb Satin
A	1 405   1 728,15	1 455   1 789,65	1 515   1 863,45
B, C, D	1 495   1 838,85	1 545   1 900,35	1 605   1 974,15

## INFORMACJE TECHNICZNE

### KONSTRUKCJA SKRZYDŁA

Konstrukcja ramowo-plycinowa. Skrzydła w zależności od wzoru składają się z ramiaków poziomych i szyb matowych laminowanych bezpiecznych o grubości 6 mm. Przygotowanie do skrótó maksymalnie 60 mm. Przy opcji szerokości „100” wymagany jest 3 zawias.

### WYKOŃCZENIE

Całość pokryta jest okleiną naturalną. Powierzchnia skrzydła zabezpieczona jest ekologicznymi lakierami wodnymi, okleiny z grupy: Select, Naturalny Dąb, Satin (za wyj. Biały) utwardzone są w technologii UV (półmat). Możliwość zmiany szyby na przezroczystą hartowaną 6 mm lub w modelu A.1 za dopłatą na szybę ryflowaną hartowaną 6 mm.

### AKCESORIA

- Drzwi przylgowe: trzy zawiasy czopowe standard lub PRIME
- Drzwi bezprzylgowe i z odwrotną przylgą: dwa zawiasy 3D
- Zamek: na klucz zwykły, z blokadą łazienkową lub dostosowany pod wkładkę patentową
- Pochwył okrągły (do drzwi przesuwnych)

### OŚCIEŻNICE patrz str. 196 – 214.

#### Rekomendowane ościeżnice przylgowe:

- PORTA SYSTEM

#### Rekomendowane ościeżnice bezprzylgowe:

- PORTA SYSTEM ELEGANCE

- PORTA SYSTEM ELEGANCE 90 stopni

#### Rekomendowane ościeżnice z odwrotną przylgą:

- PORTA SYSTEM z odwrotną przylgą

### UWAGI

- Norma PN EN 14351-2:2018-12.
- Możliwość dowolnego zestawienia wymiarów skrzydeł w drzwiach podwójnych.
- Skrzydło podwójne niedostępne z zamkiem magnetycznym.
- Skrzydło bierne w rozmiarach „60” do „100”.
- W skrzydłach podwójnych bezprzylgowych występują dwa skrzydła czynne i bierne w rozmiarach „60” ÷ „100”.
- Zawiasy PRIME lub zawiasy 3D – pakowane z ościeżnicą.

### DOPLATY

- rozmiar „100”	54   66,42
- szyba ryflowana – model A.1	200   246,00
- szyba przezroczysta	bez dopłaty
- pokrycie okleiną Nat. Dąb Satin Biały	268   329,64
- pokrycie okleiną Nat. Select Czarną	268   329,64
- podcięcie wentylacyjne	39   47,97
- zamek czarny i zawiasy czopowe czarne	22   27,06
- zamek magnetyczny z czołem ze stali nierdzewnej	49   60,27
- zamek magnetyczny czarny lub biały w drzwiach bezprzylg.	65   79,95
- zamek magnetyczny czarny i zawiasy czopowe czarne w drzwiach przylg.	65   79,95
- zamek magnetyczny złoty	85   104,55
- skrzydła bezprzylgowe trzeci zawias 3D kolor srebrny, biały, czarny (dopłata do ceny ośc.)	113   138,99
- skrzydła bezprzylgowe trzeci zawias 3D kolor złoty (dopłata do ceny ośc.)	130   159,90
- skrzydła bezprzylgowe zawiasy 3D kolor złoty (dopłata do ceny ośc.)	59   72,57
- odwrotna przylga – dopłata do skrzydła	214   263,22
- odwrotna przylga – trzeci zawias 3D, kolor biały, czarny (dopłata do ceny ośc.)	225   276,75
- odwrotna przylga – trzeci zawias 3D, kolor srebrny (dopłata do ceny ośc.)	193   237,39
- odwrotna przylga – zawiasy 3D, kolor złoty (dopłata do ceny ośc.)	59   72,57
- odwrotna przylga – trzeci zawias 3D, kolor złoty (dopłata do ceny ośc.)	235   289,05
- skrzydła przesuwne – pochwył podłużny	83   102,09
- skrzydła przesuwne – zamek hakowy z pochwyłami bocznymi	179   220,17
- klamka z szyldem	(str. 220)

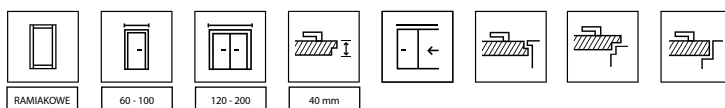



Natura SPACE G.1 z czarną szybą, Dąb Brunatny, klamka LAGO czarna



FORNIR  
NATURALNE  
WYKOŃCZENIE



EKOLOGICZNE  
LAKIERY WODNE



model G.1  
dostępna również czarna  
szyba



model F.1



model H.1

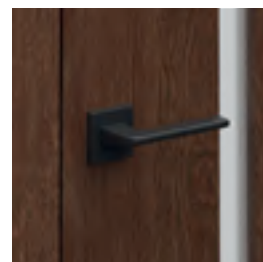

klamka LAGO



drzwi z szybą czarną



drzwi z szybą matową

od 1625 | **1 998,75**

cena skrzydła netto | brutto (PLN)

# Natura SPACE

PREMIUM ●●●

## KOLORYSTYKA

### Okleina Naturalna Dąb Satin ♥♥♥♥♥

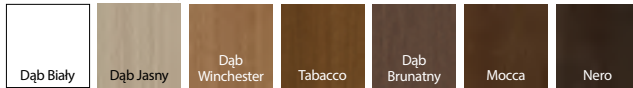

### Okleina Naturalna Select ♥♥♥♥♥



### Okleina Naturalna ♥♥♥♥♥



Specyfiką okleiny naturalnej jest możliwość wystąpienia różnic w usłojeniu i wybarwieniu. Różnice te nie mogą być podstawą uznania reklamacji.

## CENNIK NETTO | BRUTTO PLN (zwróć uwagę na DOPŁATY)

Modele	Okl. Naturalna Select	Okl. Naturalna Dąb	Okl. Naturalna Dąb Satin
F.1, G.1, H.1	1 625   1 998,75	1 675   2 060,25	1 735   2 134,05

## INFORMACJE TECHNICZNE

### KONSTRUKCJA SKRZYDŁA

Konstrukcja wykonana z klejonej drewna iglastego. Wypełnienie skrzydła stanowi płyta wiórowa otworowa. Skrzydła składają się z ramiaków wewnętrznych pokrytych okleiną naturalną. Dzięki zastosowanej technologii skrzydło charakteryzuje się wysoką odpornością na odkształcenia.

### WYKOŃCZENIE

Powierzchnia skrzydła zabezpieczona jest ekologicznymi lakierami wodnymi, okleiny z grupy: Select, Naturalny Dąb, Satin (za wyj. Biały) utwardzone są w technologii UV (półmat). Modele z szybą hartowaną o gr. 8 mm matową. Model G.1 możliwy do zamówienia z szybą laminowaną bezpieczną czarną (opcja za dopłatą).

### AKCESORIA

- Drzwi przylgowe: trzy zawiasy czopowe standard lub PRIME
- Drzwi bezprzylgowe, z odwrotną przylgą: dwa zawiasy 3D
- Zamek: na klucz zwykły, z blokadą łazienkową lub dostosowany pod wkładkę patentową

### OŚCIEŻNICE patrz str. 196 – 214.

#### Rekomendowane ościeżnice przylgowe:

- PORTA SYSTEM
- STALOWE

#### Rekomendowane ościeżnice bezprzylgowe:

- PORTA SYSTEM ELEGANCE
- PORTA SYSTEM ELEGANCE 90 stopni

#### Rekomendowane ościeżnice z odwrotną przylgą:

- PORTA SYSTEM z odwrotną przylgą

### UWAGI

- Norma PN EN 14351-2:2018-12.
- Tuleje wentylacyjne dostępne w kolorze srebrnym lub złotym 1 rząd (model F.1, G.1).
- Możliwość dowolnego zestawienia wymiarów skrzydeł w drzwiach podwójnych.
- Skrzydło podwójne niedostępne z zamkiem magnetycznym.
- Skrzydło bierne w rozmiarach „60” do „100”.
- W skrzydłach podwójnych bezprzylgowych występują dwa skrzydła czynne i bierne w rozmiarach „60” ÷ „100”.
- Zawiasy PRIME lub zawiasy 3D – pakowane z ościeżnicą.

### DOPŁATY

- rozmiar „100”	54   66,42
- pokrycie okleiną Nat. Dąb Satin Biały	268   329,64
- tuleje wentylacyjne (model F.1, G.1)	39   47,97
- czarna szyba – model G.1	172   211,56
- zamek czarny i zawiasy czopowe czarne	22   27,06
- zamek magnetyczny z czolem ze stali nierdzewnej	49   60,27
- zamek magnetyczny czarny i zawiasy czopowe czarne w drzwiach przylg.	65   79,95
- zamek magnetyczny czarny lub biały w drzwiach bezprzylg.	65   79,95
- zamek magnetyczny złoty	85   104,55
- skrzydła bezprzylgowe trzeci zawias 3D kolor srebrny, biały, czarny (dopłata do ceny ośc.)	113   138,99
- skrzydła bezprzylgowe trzeci zawias 3D kolor złoty (dopłata do ceny ośc.)	130   159,90
- skrzydła bezprzylgowe zawiasy 3D kolor złoty (dopłata do ceny ośc.)	59   72,57
- odwrotna przylga – dopłata do skrzydła	214   263,22
- odwrotna przylga – trzeci zawias 3D, kolor biały, czarny (dopłata do ceny ośc.)	225   276,75
- odwrotna przylga – trzeci zawias 3D, kolor srebrny (dopłata do ceny ośc.)	193   237,39
- odwrotna przylga – zawiasy 3D, kolor złoty (dopłata do ceny ośc.)	59   72,57
- odwrotna przylga – trzeci zawias 3D, kolor złoty (dopłata do ceny ośc.)	235   289,05
- skrzydła przesuwne – pochwyt podłużny	83   102,09
- skrzydła przesuwne – zamek hakowy z pochwytami bocznymi	179   220,17
- klamka z szyldem	(str. 220)

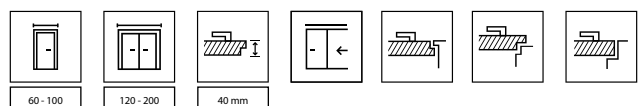



Natura KONCEPT C.6, Dąb, klamka FIUMO srebrna



FORNIR  
NATURALNE  
WYKONCZENIE



EKOLOGICZNE  
LAKIERY WODNE



model A.0



model A.3



model A.9



klamka FIUMO



model C.0



model C.2



model C.4



model C.6



szyba matowa – model A.9



model K.0



model K.1



model K.2



model K.3



od 1555 | **1 912,65**

cena skrzydła netto | **brutto (PLN)**

**Natura KONCEPT**

PREMIUM ●●●

## KOLORYSTYKA

### Okleina Naturalna Dąb Satin ♥♥♥♥♥

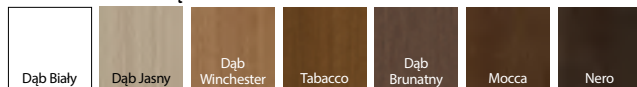

### Okleina Naturalna Select ♥♥♥♥♥



### Okleina Naturalna ♥♥♥♥♥



Specyfiką okleiny naturalnej jest możliwość wystąpienia różnic w usłojeniu i wybarwieniu. Różnice te nie mogą być podstawą uznania reklamacji.

## CENNIK NETTO | BRUTTO PLN (zwróć uwagę na DOPLATY)

Modele	Okł. Naturalna Select	Okł. Naturalna Dąb	Okł. Naturalna Dąb Satin
A.9 *	2 055   2 527,65	2 105   2 589,15	2 165   2 662,95
C.6 *	1 669   2 052,87	1 719   2 114,37	1 779   2 188,17
K.3 *	1 555   1 912,65	1 605   1 974,15	1 665   2 047,95

\* dopłata do gr. A - za 1 płycinę - 25 | 27,06

\* dopłata do gr. C - za 1 płycinę - 55 | 66,42

\* dopłata do gr. K - za 1 płycinę - 105 | 131,61

## INFORMACJE TECHNICZNE

### KONSTRUKCJA SKRZYDŁA

Konstrukcja wykonana z klejonej drewna iglastego i płyty MDF. Dzięki zastosowanej technologii, skrzydło charakteryzuje się wysoką odpornością na odkształcenia. Przygotowanie do skrótu maksymalnie 60 mm.

### WYKOŃCZENIE

Całość pokryta jest okleiną naturalną. Powierzchnia skrzydła zabezpieczona jest ekologicznymi lakierami wodnymi, okleiny z grupy: Select, Naturalny Dąb, Satin (za wyj. Biały) utwardzone są w technologii UV (półmat). Szyba matowa hartowana.

### AKCESORIA

- Drzwi przylgowe: trzy zawiasy czopowe standard lub PRIME
- Drzwi bezprzylgowe, z odwrotną przylgą: dwa zawiasy 3D
- Zamek: na klucz zwykły, z blokadą łazienkową lub dostosowany pod wkładkę patentową
- Pochwyty okrągły (do drzwi przesuwanych)

### OŚCIEŻNICE patrz str. 196 – 214.

#### Rekomendowane ościeżnice przylgowe:

- PORTA SYSTEM

#### Rekomendowane ościeżnice bezprzylgowe:

- PORTA SYSTEM ELEGANCE

- PORTA SYSTEM ELEGANCE 90 stopni

#### Rekomendowane ościeżnice z odwrotną przylgą:

- PORTA SYSTEM z odwrotną przylgą

### UWAGI

- Norma PN EN 14351-2:2018-12.
- Tuleje wentylacyjne dostępne w kolorze srebrnym lub złotym 1 rzęd.
- Możliwość dowolnego zestawienia wymiarów skrzydeł w drzwiach podwójnych.
- Skrzydło podwójne niedostępne z zamkiem magnetycznym.
- Skrzydło bierne w rozmiarach „60” do „100”.
- W skrzydłach podwójnych bezprzylgowych występują dwa skrzydła czynne i bierne w rozmiarach „60” ÷ „100”.
- Zawiasy PRIME lub zawiasy 3D – pakowane z ościeżnicą.

### DOPLATY

- rozmiar „100”	54   66,42
- pokrycie okleiną Nat. Dąb Satin Biały	268   329,64
- podcięcie, tuleje wentylacyjne	39   47,97
- zamek czarny i zawiasy czopowe czarne	22   27,06
- zamek magnetyczny z czolem ze stali nierdzewnej	49   60,27
- zamek magnetyczny czarny i zawiasy czopowe czarne w drzwiach przylg.	65   79,95
- zamek magnetyczny czarny lub biały w drzwiach bezprzylg.	65   79,95
- zamek magnetyczny złoty	85   104,55
- skrzydła bezprzylgowe trzeci zawias 3D kolor srebrny, biały, czarny (dopłata do ceny ośc.)	113   138,99
- skrzydła bezprzylgowe trzeci zawias 3D kolor złoty (dopłata do ceny ośc.)	130   159,90
- skrzydła bezprzylgowe zawiasy 3D kolor złoty (dopłata do ceny ośc.)	59   72,57
- odwrotna przylga – dopłata do skrzydła	214   263,22
- odwrotna przylga – trzeci zawias 3D, kolor biały, czarny (dopłata do ceny ośc.)	225   276,75
- odwrotna przylga – trzeci zawias 3D, kolor srebrny (dopłata do ceny ośc.)	193   237,39
- odwrotna przylga – zawiasy 3D, kolor złoty (dopłata do ceny ośc.)	59   72,57
- odwrotna przylga – trzeci zawias 3D, kolor złoty (dopłata do ceny ośc.)	235   289,05
- skrzydła przesuwne – pochwyty podłużny	83   102,09
- skrzydła przesuwne – zamek hakowy z pochwyty bocznymi	179   220,17
- klamka z szyldem	(str. 220)

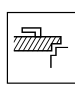
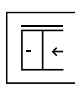
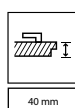
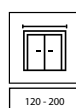
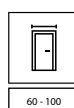
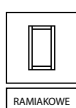



SEVILLA pełne, Dąb Biały, klamka FIORO czarna



FORNIR  
NATURALNE  
WYKONCZENIE



DETAL MA  
ZNACZENIE



EKOLOGICZNE  
LAKIERY WODNE



model pełne



model z szybą



dostawka I



dostawka J

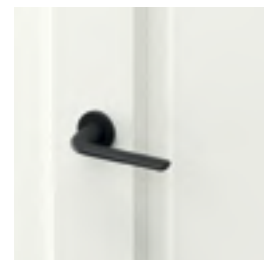

klamka FIORO

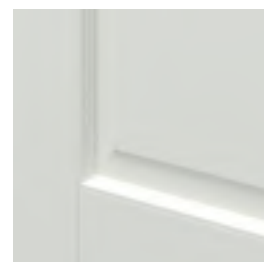

profil pliciny

od 1625 | **1998,75**  
cena skrzydła netto | brutto (PLN)

**SEVILLA**

PREMIUM ●●●

## KOLORYSTYKA

Okleina Naturalna Dąb Satin ♥♥♥♥♥

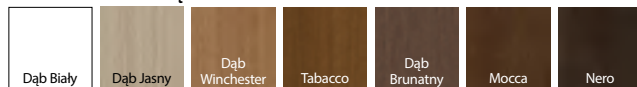

Okleina Naturalna ♥♥♥♥♥

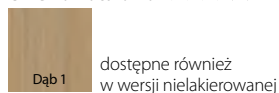

Specyfiką okleiny naturalnej jest możliwość wystąpienia różnic w usłojeniu i wybarwieniu. Różnice te nie mogą być podstawą uznania reklamacji.

## CENNIK NETTO | BRUTTO PLN (zwróć uwagę na DOPLATY)

Modele	Okł. Naturalna Dąb	Okł. Naturalna Dąb Satin
pełne, z szybą	1 625   1 998,75	1 685   2 072,55
dostawka	1 285   1 580,55	1 325   1 629,75

## INFORMACJE TECHNICZNE

### KONSTRUKCJA SKRZYDŁA

Konstrukcja wykonana z klejonej drewna iglastego i płyty MDF. Dzięki zastosowanej technologii, skrzydło charakteryzuje się wysoką odpornością na odkształcenia. Przygotowanie do skrótu maksymalnie 60 mm. Skrzydło ze szczeliną wentylacyjną – skrót do 40 mm.

### WYKOŃCZENIE

Całość pokryta jest okleiną naturalną. Powierzchnia skrzydła zabezpieczona jest ekologicznymi lakierami wodnymi, okleiny z grupy: Naturalny Dąb, Satin (za wyj. Biały) utwardzone są w technologii UV (półmat). Skrzydła dostępne również w wersji nielakerowanej w cenie produktu standardowego. Szyba „chinchilla” lub matowa hartowana. Możliwość wykonania z lustrem na jedną stronę (z drugiej znajduje się płyta).

### AKCESORIA

- Drzwi przylgowe: trzy zawiasy czopowe standard lub PRIME
- Drzwi bezprzylgowe, z odwrotną przylgą: dwa zawiasy 3D
- Zamek: na klucz zwykły, z blokadą łazienkową lub dostosowany pod wkładkę patentową
- Pochwyty okrągły (do drzwi przesuwanych)
- Uszczelka mocująca szybę

### OŚCIEŻNICE patrz str. 196 – 214.

#### Rekomendowane ościeżnice przylgowe:

- PORTA SYSTEM

#### Rekomendowane ościeżnice bezprzylgowe:

- PORTA SYSTEM ELEGANCE
- PORTA SYSTEM ELEGANCE 90 stopni

#### Rekomendowane ościeżnice z odwrotną przylgą:

- PORTA SYSTEM z odwrotną przylgą

### UWAGI

- Norma PN EN 14351-2:2018-12.
- Tuleje wentylacyjne dostępne w kolorze srebrnym lub złotym 1 rząd.
- Możliwość dowolnego zestawienia wymiarów skrzydeł w drzwiach podwójnych.
- Skrzydło podwójne niedostępne z zamkiem magnetycznym.
- Skrzydło bierne w rozmiarach „60” do „100”, lub w rozmiarze „40” (tzw. dostawka).
- W skrzydłach podwójnych bezprzylgowych występują dwa skrzydła czynne i bierne w rozmiarach „60” ÷ „100”.
- Zawiasy PRIME lub zawiasy 3D – pakowane z ościeżnicą.

### DOPLATY

- rozmiar „100”	54   66,42
- pokrycie okleiną Nat. Dąb Satin Biały	268   329,64
- podcięcie, szczelina lub tuleje wentylacyjne	39   47,97
- lustro na jedną stronę	161   198,03
- zamek czarny i zawiasy czopowe czarne	22   27,06
- zamek magnetyczny z czolem ze stali nierdzewnej	49   60,27
- zamek magnetyczny czarny i zawiasy czopowe czarne w drzwiach przylg.	65   79,95
- zamek magnetyczny czarny lub biały w drzwiach bezprzylg.	65   79,95
- zamek magnetyczny złoty	85   104,55
- listwa przymykowa do drzwi dwuskrzydłowych	53   65,19
- skrzydła bezprzylgowe trzeci zawias 3D kolor srebrny, biały, czarny (dopłata do ceny ośc.)	113   138,99
- skrzydła bezprzylgowe trzeci zawias 3D kolor złoty (dopłata do ceny ośc.)	130   159,90
- skrzydła bezprzylgowe zawiasy 3D kolor złoty (dopłata do ceny ośc.)	59   72,57
- odwrotna przylga – dopłata do skrzydła	214   263,22
- odwrotna przylga – trzeci zawias 3D, kolor biały, czarny (dopłata do ceny ośc.)	225   276,75
- odwrotna przylga – trzeci zawias 3D, kolor srebrny (dopłata do ceny ośc.)	193   237,39
- odwrotna przylga – zawiasy 3D, kolor złoty (dopłata do ceny ośc.)	59   72,57
- odwrotna przylga – trzeci zawias 3D, kolor złoty (dopłata do ceny ośc.)	235   289,05
- skrzydła przesuwne – pochwyty podłużny	83   102,09
- skrzydła przesuwne – zamek hakowy z pochwytyami bocznymi	179   220,17
- klamka z szyldem	(str. 220)

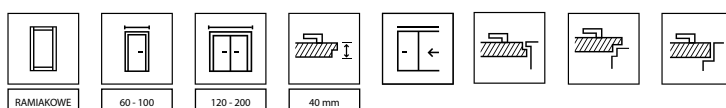



CORDOBA duży szpros, dostawka K, Tabacco, klamka FIORO srebrna



FORNIR  
NATURALNE  
WYKONCZENIE



DETAL MA  
ZNACZENIE



EKOLOGICZNE  
LAKIERY WODNE



CORDOBA  
pełne



CORDOBA  
małe okienko



CORDOBA  
szpros



CORDOBA  
duży szpros



klamka FIORO



CORDOBA  
minimalistyczny ramiak 20°



MADRYT  
ozdobny profil płyciny i ozdobny  
ramiak profilowany



MADRYT  
pełne



MADRYT  
małe okienko



MADRYT  
szpros



MADRYT  
duży szpros

od 1775 | **2183,25**  
cena skrzydła netto | **brutto (PLN)**

# MADRYT, CORDOBA

PREMIUM ●●●

## KOLORYSTYKA

**Okleina Naturalna Dąb Satin** ♥♥♥♥◇◇

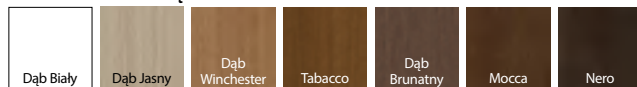

**Okleina Naturalna** ♥♥♥♥◇◇



Specyfiką okleiny naturalnej jest możliwość wystąpienia różnic w usłojeniu i wybarwieniu. Różnice te nie mogą być podstawą uznania reklamacji.

## CENNIK NETTO | BRUTTO PLN (zwróć uwagę na DOPLATY)

MADRYT	Okł. Naturalna Dąb	Okł. Naturalna Dąb Satin
pełne	1 889   2 323,47	1 949   2 397,27
małe okienko	1 929   2 372,67	1 989   2 446,47
szpros	1 965   2 416,95	2 025   2 490,75
duży szpros	2 005   2 466,15	2 065   2 539,95

CORDOBA	Okł. Naturalna Dąb	Okł. Naturalna Dąb Satin
pełne	1 775   2 183,25	1 835   2 257,05
małe okienko	1 815   2 232,45	1 875   2 306,25
szpros	1 855   2 281,65	1 915   2 355,45
duży szpros	1 889   2 323,47	1 949   2 397,27
dostawka	1 510   1 857,30	1 550   1 906,50

## INFORMACJE TECHNICZNE

### KONSTRUKCJA SKRZYDŁA

Konstrukcja wykonana z klejonej drewna iglastego i płyty MDF. Dzięki zastosowanej technologii, skrzydło charakteryzuje się wysoką odpornością na odkształcenia. Ramiaki skrzydła Cordoba profilowane pod kątem 20°. Przygotowanie do skrótu maksymalnie 60 mm. Skrzydło ze szczeliną wentylacyjną – skróć do 40 mm.

### WYKOŃCZENIE

Całość pokryta jest okleiną naturalną. Powierzchnia skrzydła zabezpieczona jest ekologicznymi lakierami wodnymi, okleiny z grupy: Naturalny Dąb, Satin (za wyj. Biały) utwardzone są w technologii UV (półmat). Skrzydła dostępne również w wersji nielakerowanej w cenie produktu standardowego. Szyba „chinchilla” lub matowa hartowana.

### AKCESORIA

- Drzwi przylgowe: trzy zawiasy czopowe standard lub PRIME
- Drzwi bezprzylgowe, z odwrotną przylgą: dwa zawiasy 3D
- Zamek: na klucz zwykły, z blokadą łazienkową lub dostosowany pod wkładkę patentową
- Pochwyty okrągły (do drzwi przesuwnych)
- Uszczelka mocująca szybę

**OŚCIEŻNICE** patrz str. 196 – 214.

### Rekomendowane ościeżnice przylgowe:

- PORTA SYSTEM

### Rekomendowane ościeżnice bezprzylgowe:

- PORTA SYSTEM ELEGANCE

- PORTA SYSTEM ELEGANCE 90 stopni

### Rekomendowane ościeżnice z odwrotną przylgą:

- PORTA SYSTEM z odwrotną przylgą

### UWAGI

- Norma PN EN 14351-2:2018-12.
- Tuleje wentylacyjne dostępne w kolorze srebrnym lub złotym 1 rząd.
- Możliwość dowolnego zestawienia wymiarów skrzydeł w drzwiach podwójnych.
- Skrzydło podwójne niedostępne z zamkiem magnetycznym.
- Skrzydło bierne w rozmiarach „60” do „100”, lub w rozmiarze „40” (tzw. dostawka).
- W skrzydłach podwójnych bezprzylgowych występują dwa skrzydła czynne i bierne w rozmiarach „60” ÷ „100”.
- Zawiasy PRIME lub zawiasy 3D – pakowane z ościeżnicą.

### DOPLATY

- rozmiar „100” 54 | 66,42
- pokrycie okleiną Nat. Dąb Satin Biały 268 | 329,64
- podcięcie, szczelina lub tuleje wentylacyjne 39 | 47,97
- zamek czarny i zawiasy czopowe czarne 22 | 27,06
- zamek magnetyczny z czołem ze stali nierdzewnej 49 | 60,27
- zamek magnetyczny czarny i zawiasy czopowe czarne w drzwiach przylg. 65 | 79,95
- zamek magnetyczny czarny lub biały w drzwiach bezprzylg. 65 | 79,95
- zamek magnetyczny złoty 85 | 104,55
- listwa przymykowa do drzwi dwuskrzydłowych 53 | 65,19
- skrzydła bezprzylgowe trzeci zawias 3D kolor srebrny, biały, czarny 113 | 138,99 (dopłata do ceny ośc.)
- skrzydła bezprzylgowe trzeci zawias 3D kolor złoty (dopłata do ceny ośc.) 130 | 159,90
- skrzydła bezprzylgowe zawiasy 3D kolor złoty (dopłata do ceny ośc.) 59 | 72,57
- odwrotna przylga – dopłata do skrzydła 214 | 263,22
- odwrotna przylga – trzeci zawias 3D, kolor biały, czarny (dopłata do ceny ośc.) 225 | 276,75
- odwrotna przylga – trzeci zawias 3D, kolor srebrny (dopłata do ceny ośc.) 193 | 237,39
- odwrotna przylga – zawiasy 3D, kolor złoty (dopłata do ceny ośc.) 59 | 72,57
- odwrotna przylga – trzeci zawias 3D, kolor złoty (dopłata do ceny ośc.) 235 | 289,05
- skrzydła przesuwne – pochwyty podłużny 83 | 102,09
- skrzydła przesuwne – zamek hakowy z pochwyty bocznymi 179 | 220,17
- klamka z szyldem (str. 220)

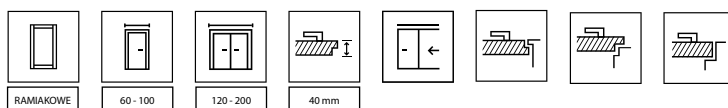



Villadora RETRO, Residence 0, Moduł RETRO, Dąb Biały, klamka LUNGO biała



FORNIR  
NATURALNE  
WYKOŃCZENIE



DETAL MA  
ZNACZENIE



EKOLOGICZNE  
LAKIERY WODNE



Capital 0



Capital 1



Residence 0



Residence 2



klamka LUNGO



Delarte 0



Delarte 1



Delarte 2



Delarte 3



ramka przy płycinie



Empire 0



Empire 1

### PRZEKRÓJ OŚCIEŻNICY VILLADORA RETRO



profil ościeżnicy  
– szeroka listwa 80 mm



moduł Retro  
(korona i listwy ozdobne)

Moduł RETRO  
(komplet)

=

korona

+

listwy ozdobne pion  
(kpl.)

od 2749 | **3 381,27**

cena skrzydła netto | brutto (PLN)

**Villadora RETRO**

PREMIUM ●●●

**KOLORYSTYKA****Okleina Naturalna Dąb Satin** ♥♥♥♥♥

Dąb Biały

Specyfiką okleiny naturalnej jest możliwość wystąpienia różnic w usłojeniu i wybarwieniu. Różnice te nie mogą być podstawą uznania reklamacji.

**CENNIK NETTO | BRUTTO PLN (zwróć uwagę na DOPŁATY)**

ZAKRES SZEROKOŚCI MURU		jednoskrzydłowe
A	75 ÷ 95 mm	1 199   1 474,77
B	95 ÷ 115 mm	1 229   1 511,67
C	120 ÷ 140 mm	1 259   1 548,57
D	140 ÷ 160 mm	1 289   1 585,47
E	160 ÷ 180 mm	1 319   1 622,37
F	180 ÷ 200 mm	1 345   1 654,35
G	200 ÷ 220 mm	1 375   1 691,25
H	220 ÷ 240 mm	1 405   1 728,15
I	240 ÷ 260 mm	1 435   1 765,05
J	260 ÷ 280 mm	1 460   1 795,80
K	280 ÷ 300 mm	1 489   1 831,47

MODUŁ RETRO	jednoskrzydłowe	dwuskrzydłowe
Korona (kpl. / 1 str.)	403   495,69	807   992,61
Listwy ozdobne (kpl. / 1 str.)	373   458,79	373   458,79
Korona + listwy (kpl. / 1 str.)	776   954,48	1 180   1 451,40

MODELE	Okleina Naturalna Dąb Satin Biały
Empire 0, Capital 0	2 935   3 610,05
Residence 0, Delarte 0	3 009   3 701,07
Empire 1, Capital 1	2 749   3 381,27
Residence 2, Delarte 1-3	2 825   3 474,75

Cena ościeżnicy i dopłaty do drzwi dwuskrzydłowych +50%

**INFORMACJE TECHNICZNE****KONSTRUKCJA SKRZYDŁA**

Skrzydło ramowo płycinowe. Rama wykonana z wysokiej jakości klejki sosnowej i materiałów drewnopochodnych, oklejonych naturalną okleiną dębową. Ramki ozdobne wykonane są z litego dębu. Przygotowanie do skrótu maksymalnie 60 mm.

**WYKOŃCZENIE**

Specjalnie dobrana szyba matowa hartowana. Powierzchnia skrzydła zabezpieczona jest ekologicznymi lakierami wodnym.

**AKCESORIA**

- Zamek z czołem srebrny połysk lub złoty połysk: na klucz zwykły, z blokadą łazienkową lub dostosowany pod wkładkę patentową
- 3 zawiasy czopowe regulowane w kolorze srebrnym – pakowane do ościeżnicy. Możliwość zakupu nakładek na zawiasy w kolorze złoty połysk, stare złoto, srebrny połysk – patrz dopłaty.

**UWAGI**

- Norma PN EN 14351-2:2018-12.
- Możliwość dowolnego zestawienia wymiarów skrzydeł w drzwiach podwójnych.
- Skrzydło podwójne niedostępne z zamkiem magnetycznym.
- Skrzydło bierne w rozmiarach „60” do „100”.
- W skrzydłach podwójnych bezprzylgowych występują dwa skrzydła czynne i bierne w rozmiarach „60” ÷ „100”.

**DOPŁATY**

- podcięcie wentylacyjne, szczelina wentylacyjna bez dopłaty
- zamek magnetyczny z czołem ze stali nierdzewnej 49 | 60,27
- klamka z szyldem (str. 220)

**KONSTRUKCJA OŚCIEŻNICY** patrz str. 196 – 214.**Ościeżnica składa się z:**

- belek głównych: poziomej oraz dwóch pionowych wykonanych z materiałów drewnopochodnych i wyposażonych w niezbędne okucia i akcesoria,
- listew opaskowych.

Ościeżnica Villadora Retro jest produkowana i dostarczana do Klienta w postaci kompletu elementów przeznaczonych do składania na miejscu budowy.

**AKCESORIA W CENIE OŚCIEŻNICY**

- Trzy komplety zawiasów czopowych z regulacją 3D
- Uszczelka gumowa na obwodzie ościeżnicy

**ROZMIAR OŚCIEŻNICY, PATRZ STR. 240, TABELA 1**

Dla zakresów szerokości muru (A-K): „60”, „70”, „80”, „90”, „100”, „120” ÷ „200”.

**UWAGI**

- Krajowa Ocena Techniczna ITB-KOT-2018/0358 wydanie 2.
- Montaż ościeżnicy należy wykonać w pomieszczeniach z ostatecznie wykończonymi ścianami (np. tapety) i podłogą (np. parkiet).

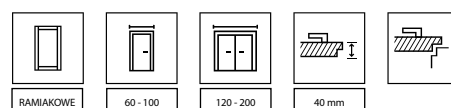

# DRZWI + SYSTEMY ŁAMANE I PRZESUWNE

# 08

→ Rozróżniamy **dwa rodzaje** systemów przesuwnych



SYSTEM WEWNĄTRZŚCIENNY  
**DRZWI CHOWAJĄ SIĘ W ŚCIANĘ**  
w systemach: KOMPAKT, BEZOŚCIEŻNICOWY



SYSTEM NAŚCIENNY  
**DRZWI PRZESUWAJĄ SIĘ WZDŁUŻ ŚCIANY**  
w systemach: PORTA, ALU, BLACK, SLIDE, EFEKT

→ Poznaj **zalety** drzwi łamanych i przesuwnych PORTA

- ✓ Systemy przesuwne są **kompatybilne ze wszystkimi kolekcjami** skrzydeł PORTA.
- ✓ Można je zastosować np. pomiędzy kuchnią i salonem, w ten sposób **integrując oba pomieszczenia, lub dzieląc je** – w zależności od potrzeb.
- ✓ Zajmują mniej miejsca / **zaoszczędzisz przestrzeń.**
- ✓ **Pozwalają na większą swobodę w zakresie ustawiania mebli**, wysokich roślin w donicach czy innych elementów dekoracyjnych.

**Skanuj QR kod**  
i dowiedz się więcej  
o lustrach w skrzydłach  
suwanych







**WSKAZÓWKA!**

Kupuj WYGODNIE w komplecie  
system + skrzydło + pochwyt



od 995 | **1 223,85**

cena skrzydła netto | brutto (PLN)

# Drzwi łamane ALFA



ALFA, BETA, Dąb Naturalny



SPÓSOB OTWIERANIA DRZWI\* (rzut z góry)

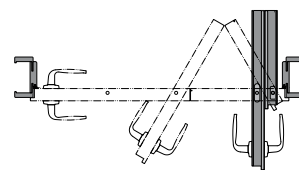

Drzwi prawe

## SKRZYDŁO PRZYLGOWE

**Kompletny zestaw składa się z:**

- systemu prowadzącego (dopłata do zestawu)
- dwuelementowego skrzydła
- ościeżnicy PORTA SYSTEM (zmodyfikowanej)

## KOLORYSTYKA

 Próbki kolorów patrz str. 249 – 256.

Lakier Standard  
Portadecor  
Portasynchro



Portaperfect 3D



Okleina Lakierowana Matt



CPL HQ 0,2 mm

## CENNIK NETTO | BRUTTO PLN (zwróć uwagę na DOPŁATY)

ALFA	Lakier Standard, Portadecor, Portasynchro 3D	Portaperfect 3D, CPL HQ gr. I, Okl. Lakierowana Matt
Skrzydło	995   1 223,85	1 095   1 346,85

Do ceny kompletnego zestawu należy dodać cenę ościeżnicy PORTA SYSTEM do drzwi jednoskrzydłowych we właściwym zakresie regulacji, patrz str. 198.

### DOPLATY

- system prowadzący ALFA (dopłata do zestawu)	70   86,10
- rozmiar „100”	54   66,42
- wypełnienie płytą wiórową otworową	118   145,14
- skrzydło: okl. CPL 0,2 mm – GRUPA II	54   66,42
- ościeżnica: okl. CPL 0,2 mm – GRUPA II	54   66,42
- tuleje wentylacyjne, podcięcie wentylacyjne	39   47,97
- klamka z szyldem	(str. 220)

## INFORMACJE TECHNICZNE

### KONSTRUKCJA SKRZYDŁA

Wypełnienie skrzydła stanowi wkład stabilizujący „plaster miodu” lub płyta wiórowa otworowa wzmocniona wewnętrznym ramiakiem ze sklejki (opcja za dopłatą). ALFA to drzwi dwuelementowe podzielone asymetrycznie z klasycznym zamkiem w skrzydle i zaczepem w profilu ościeżnicy.

### AKCESORIA

- Uszczelka
- Trzy zawiasy chowane srebrne
- Zamek: na klucz zwykły, z blokadą łazienkową lub dostosowany pod wkładkę patentową
- Zaczep zamka

### OŚCIEŻNICE patrz str. 198.

- Ościeżnica PORTA SYSTEM zmodyfikowana, zakres szerokości od B do K.

### UWAGI

- Krajowa Ocena Techniczna ITB-KOT-2017/0184 wydanie 2.
- Wymiary patrz Tabela 1, str. 240.

\*UWAGA: Specyfika okuć przy całkowitym otwarciu skrzydeł powoduje zwężenie światła przejścia (około 10 cm).

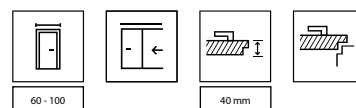

od 995 | **1 223,85**

cena systemu netto | **brutto (PLN)**

# Drzwi łamane BETA



ALFA, BETA, Biały



SPOSÓB OTWIERANIA DRZWI\* (rzut z góry)

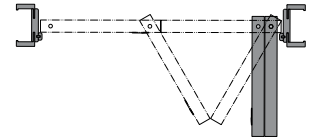

Drzwi prawe

## SKRZYDŁO BEZPRZYLGOWE

**Kompletny zestaw składa się z:**

- systemu prowadzącego (w cenie ościeżnicy)
- dwuelementowego skrzydła
- ościeżnicy PORTA SYSTEM (zmodyfikowanej)

## KOLORYSTYKA

Próbki kolorów patrz str. 249 – 256.



Lakier Standard  
Portadecor  
Portasynchro



Portaperfect 3D



Okleina Lakierowana Matt



CPL HQ 0,2 mm

## CENNIK NETTO | BRUTTO PLN (zwróć uwagę na DOPLĄTY)

BETA	Lakier Standard, Portadecor, Portasynchro 3D	Portaperfect 3D, CPL HQ gr. I, Okl. Lakierowana Matt
Skrzydło	995   1 223,85	1 095   1 346,85

Do ceny kompletnego zestawu należy dodać cenę ościeżnicy PORTA SYSTEM do drzwi jednoskrzydłowych we właściwym zakresie regulacji, patrz str. 198.

### DOPLĄTY

- system prowadzący BETA w cenie ościeżnicy	bez dopłaty
- wypełnienie płytą wiórową otworową	118   145,14
- skrzydło: okl. CPL 0,2 mm - GRUPA II	54   66,42
- ościeżnica: okl. CPL 0,2 mm - GRUPA II	54   66,42
- tuleje wentylacyjne, podcięcie wentylacyjne	39   47,97

## INFORMACJE TECHNICZNE

### KONSTRUKCJA SKRZYDŁA

Wypełnienie skrzydła stanowi wkład stabilizujący „plaster miodu” lub płyta wiórowa otworowa wzmocniona wewnętrznym ramiakiem ze sklejki (opcja za dopłatą). BETA to drzwi dwuelementowe podzielone symetrycznie, bez zamka.

### AKCESORIA

- Mechanizm prowadzący
- Uszczelka
- Trzy zawiasy chowane srebrne
- Pochwyty okrągłe

### OŚCIEŻNICE patrz str. 198.

- Ościeżnica PORTA SYSTEM zmodyfikowana, zakres szerokości od B do K.

### UWAGI

- Krajowa Ocena Techniczna ITB-KOT-2017/0184 wydanie 2.
- Wymiary patrz Tabela 1, str. 240.

\*UWAGA: Specyfika okuć przy całkowitym otwarciu skrzydeł powoduje zwężenie światła przejścia (około 10 cm).

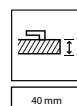
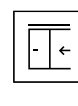
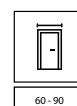

od 560 | **688,80**

cena systemu netto | brutto (PLN)

# System przesuwny PORTA



System przesuwny PORTA, PORTA KONCEPT A.9, Szary

**Kompletny zestaw składa się z:**

- systemu naściennego
- skrzydła\* (w wersji wykonania „przesuwne”)
- ościeżnicy\* (w wersji wykonania „tunel”)

**KOLORYSTYKA** Próbki kolorów patrz str. 249 – 256.

Portadecor  
Portasynchro 3D



Okleina Lakierowana Premium  
Portaperfect 3D  
Okleina Naturalna Dąb Satin  
Okleina Naturalna Select  
Okleina Naturalna Dąb



Okleina Lakierowana Matt



CPL HQ 0,2 mm  
Gladstone / Halifax

**CENNIK NETTO | BRUTTO PLN (zwróć uwagę na DOPŁATY)**

Modele	System PORTA
Portadecor, Portasynchro 3D	560   688,80
CPL HQ gr. I, Portaperfect 3D	570   701,10
Okl. Lakierowana Premium, Okl. Lakierowana Matt, Gladstone	600   738,00
Okl. Naturalne Select i Naturalna Dąb	685   842,55
Okl. Naturalne Satin	745   916,35

UWAGA! System PORTA możliwy do zastosowania z każdym skrzydłem z kolekcji PORTA w wersji przesuwnej.

**DOPŁATY**

- okl. CPL 0,2 mm - GRUPA II	54   66,42
- pokrycie okleiną Nat. Dąb Satin Biały	161   198,03
- pokrycie okleiną Nat. Dąb Satin Czarny	161   198,03

\* niezawarte w cenie

**INFORMACJE TECHNICZNE****KONSTRUKCJA**

System składa się z szyny wraz z wózkami jezdnyimi, osłony szyny oraz z belki odbojowej. Osłona i belka odbojowa są wykonane z płyty wiórowej i MDF-u. Okleiny naturalne wykończone lakierem półmatowym.

**AKCESORIA W CENIE SYSTEMU**

- Szyna z wózkami jezdnyimi
- Zaczep zamka
- Uszczelka szczotkowa samoprzylepna
- Element prowadzący i stabilizujący skrzydło w pionie montowany do podłogi

**OŚCIEŻNICE** patrz str. 198.

- Ościeżnica PORTA SYSTEM w wersji wykonania „tunel”.
- Wymiary patrz Tabela 6.

**UWAGI**

- Krajowa Ocena Techniczna ITB-KOT-2017/0184 wydanie 2.
- Zestaw jest uniwersalny co do kierunku i wysunięcia skrzydła. Kierunek można zmieniać poprzez przekręcenie belki odbojowej po lewej lub prawej stronie tunelu PORTA SYSTEM.

od 845 | **1 039,35**

cena systemu netto | **brutto (PLN)**

# System przesuwny ALU



System przesuwny ALU, PORTA DECOR pełne, Biały



#### Kompletny zestaw składa się z:

- systemu naściennego
- skrzydła\* (w wersji wykonania „przesuwne”)
- ościeżnicy\* (w wersji wykonania „tunel”)

#### KOLORYSTYKA TUNELU

Próbki kolorów patrz str. 249 – 256.

Portadecor  
Portasynchro 3D



Okleina Lakierowana Premium  
Portaperfect 3D  
Okleina Naturalna Dąb Satin  
Okleina Naturalna Select  
Okleina Naturalna Dąb



Okleina Lakierowana Matt



CPL HQ 0,2 mm  
Gładstone / Halifax

#### CENNIK NETTO | BRUTTO PLN (zwróć uwagę na DOPŁATY)

Modele	System ALU
„60”-„90”	845   1 039,35
„130”-„170”	1 690   2 078,70

UWAGA! System ALU możliwy do zastosowania z każdym skrzydłem z kolekcji PORTA w wersji przesuwnej.

#### DOPLATY DO TUNELU

- okl. CPL 0,2 mm - GRUPA II	54   66,42
- pokrycie okleiną Nat. Dąb Satin Biały	161   198,03
- pokrycie okleiną Nat. Dąb Satin Czarny	161   198,03

\* niezawarte w cenie

#### INFORMACJE TECHNICZNE

##### KONSTRUKCJA SYSTEMU PRZESUWNEGO ALU

Oferowany system składa się z szyny jezdnej oraz profilu podtrzymującego skrzydło. Oba elementy wykonane są z estetycznego aluminium.

##### AKCESORIA W CENIE SYSTEMU

- Element prowadzący i stabilizujący skrzydło w pionie montowany do podłogi

##### OŚCIEŻNICE patrz str. 198.

- Ościeżnica PORTA SYSTEM w wersji wykonania „tunel”  
- wymiary patrz TABELA 6.

##### UWAGI

- Zestaw jest uniwersalny co do kierunku i wysunięcia skrzydła.  
- Krajowa Ocena Techniczna ITB-KOT-2017/0184 wydanie 2.  
- W celu prawidłowego zestawienia systemu, ościeżnicy „tunel” oraz skrzydła do kompletu należy dobrać skrzydło o jeden rozmiar większe, np: dla systemu i „tunelu” o szerokościach „70” -> do kompletu skrzydło „80”, dla „80” -> „90”, dla „150” -> 2x „80”, dla „170” -> 2x „90” itd.  
- Brak możliwości wykonania z zamkiem hakowym.

od 715 | **879,45**cena tunelu netto | **brutto (PLN)**

# System przesuwny KOMPAKT

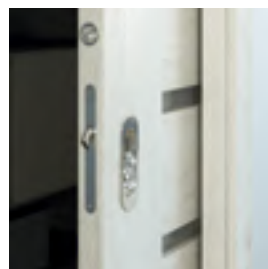

zamek hakowy



kasetka konstrukcyjna

System przesuwny KOMPAKT, PORTA KONCEPT A.9, Dąb Skandynawski

## KOLORYSTYKA

Próbki kolorów patrz str. 249 – 256.

Portadecor  
Portasynchro 3DOkleina Lakierowana Premium  
Portaperfect 3DLakier UV Premium Plus  
Okleina Lakierowana MattCPL HQ 0,2 mm  
Gladstone / Halifax

## CENNIK NETTO | BRUTTO PLN (zwróć uwagę na DOPŁATY)

System KOMPAKT jednoskrzydłowy	Portadecor, Portasynchro 3D	Portaperfect 3D, CPL HQ gr. I, Super Matt	Okl. Lakierowana Premium, Okl. Lakierowana Matt, Gladstone/Halifax	Lakier UV Premium Plus
Tunel (125) do kasety PORTA	715   879,45	745   916,35	775   953,25	985   1 211,55
Tunel (100)	705   867,15	735   904,05	765   940,95	975   1 199,25
Tunel (150)	729   896,67	759   933,57	789   970,47	999   1 228,77

W przypadku drzwi dwuskrzydłowych: cena tunelu +30%

Kasetka konstrukcyjna 125 - pojedyncza	1 065   1 309,95
Kasetka konstrukcyjna 125 - podwójna	2 130   2 619,90

Możliwość zamówienia tunelu w okleinie naturalnej  
w PORTA KONTRAKT.

## SPOSÓB OTWIERANIA DRZWI (rzut z góry)

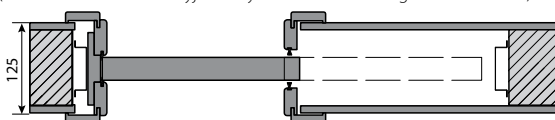
System przesuwny KOMPAKT  
(Tunel + Kasetka konstrukcyjna dedykowane do muru o grubości 125 mm)

Tunele KOMPAKT dedykowane do muru o grubości 100 oraz 150 mm

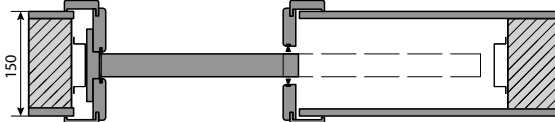
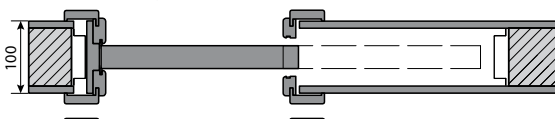

**UWAGA!** Ościeżnica KOMPAKT System produkcji PORTA jest przeznaczona do współpracy z kasetami PORTA oraz kasetami wiodącymi producentów europejskich. Przy czym zalecane jest sprawdzenie wymiarów  $S_d/H_d$  przed przystąpieniem do montażu ościeżnicy KOMPAKT na kasetach stalowych innych producentów.

## INFORMACJE TECHNICZNE

### KONSTRUKCJA SYSTEMU KOMPAKT

System do muru 125 mm składa się z kasetki stalowej ze stali ocynkowanej wraz z kompletnym systemem jezdnym, stanowiącej konstrukcję wewnątrz ściany oraz tunelu wykonanego z płyty wiórowej i MDF-u.

### AKCESORIA W CENIE ZESTAWU

- Kasetka konstrukcyjna dedykowana do muru o grubości 125 mm
- Szyna z wózkami jezdnyymi i elementem prowadzącym skrzydło montowanym do podłogi
- Zaczep zamka hakowego (opcja za dopłatą do skrzydła)
- Uszczelka szczotkowa przeciwkurzowa wciskana (tunele dedykowane do muru o grubości 125 oraz 150 mm)
- Tunel dedykowany do muru o grubości 125 mm

### OŚCIEŻNICE

- Ościeżnice wykonane w wersji „tunel” dostępne w wersjach dedykowanych do murów o gr. 100, 125 oraz 150 mm.

- Ościeżnica wykonana w wersji „tunel” dedykowana do muru o grubości 125 mm jest kompatybilna z kasetą konstrukcyjną PORTA.
- Wszystkie powyższe tunele są kompatybilne z kasetami konstrukcyjnymi czołowych producentów europejskich (należy sprawdzić wymiary  $S_d/H_d$ ).
- KOMPAKT, wymiary patrz str. 244 TABELA 6.

### UWAGI

- System przygotowany do ścianek kartonowo-gipsowych o grubości 125 mm.
- Krajowa Ocena Techniczna ITB-KOT-2017/0184 wydanie 2.
- Istnieje możliwość zamówienia dodatkowych poszerzeń symetrycznych i niesymetrycznych tuneli (zamówienie kontraktowe).
- Tunel 100 mm dostępny ze skrzydłami bez ramek.

### DOPŁATY

- okl. CPL 0,2 mm - GRUPA II
- system synchronizacji zamykania - drzwi podwójne

54 | 66,42  
175 | 215,25

od 2466 | **3 033,18**

cena kompletu netto | **brutto (PLN)**

# System przesuwny BEZOŚCIEŻNICOWY



System przesuwny BEZOŚCIEŻNICOWY, Lakier Premium



skrzydło z zamkiem hakowym



dedykowane pochwyty  
(okrągły lub kwadratowy)

## KOLORYSTYKA jak na stronie 29

### SPOSÓB OTWIERANIA DRZWI (rzut z góry)

System nie wymaga zastosowania ościeżnicy i opasek maskujących. Kasetka przeznaczona jest do montażu w ścianach kartonowo-gipsowych.

System przesuwny dedykowany do muru o grubości 100 mm.



System przesuwny dedykowany do muru o grubości 125 mm.



## CENNIK NETTO | BRUTTO PLN (zwróć uwagę na DOPŁATY)

**NOWOŚĆ**

System przesuwny bezościeżnicowy	Lakier podkładowy	Lakier UV Premium	Lakier UV Premium Plus	Portadecor	Portalamino, Okł. Lakierowana Matt, Portaperfect 3D, CPL HQ gr. I	Gladstone / Halifax	Okł. Naturalna Select	Okł. Naturalna Satin
Skrzydło	555   682,65	619   761,37	890   1 094,70	495   608,85	545   670,35	915   1 125,45	1 049   1 290,27	1 159   1 425,57

System przesuwny bezościeżnicowy

Kaseta konstrukcyjna | 1 911 | 2 350,53

## INFORMACJE TECHNICZNE

### KONSTRUKCJA SYSTEMU PRZESUWNEGO BEZOŚCIEŻNICOWEGO

System przesuwny wykonany jest z profili aluminiowych dostosowanych do zabudowy w systemach KG lub ścian murowanych z pełnej cegły. Możliwy do zastosowania ze skrzydłami o grubości 40 mm.

System wyposażony jest w komplet akcesoriów i funkcji umożliwiających precyzyjną instalację systemu oraz regulację skrzydła (regulacja głębokości chowania się skrzydła w systemie, regulacja położenia skrzydła względem ościeżnicy – na wysokości +/- 2,5 mm) oraz demontowalną belkę odbojową umożliwiającą wymianę skrzydła, komplet uszczelek, prowadnice, łożyskowane rolki.

### AKCESORIA W CENIE

- Kaseta konstrukcyjna
- Zaczep zamka hakowego (opcja za dopłatą do skrzydła)

### KONSTRUKCJA SKRZYDŁA

Wypełnienie stanowi „plaster miodu” lub płyta wiórowa otworowa (opcja za dopłatą). Całość obłożona jest płytą HDF.

### UWAGI

- Norma PN EN 14351-2:2018-12. – skrzydło.
- Krajowa Ocena Techniczna ITB-KOT-2020/1281 wyd.1 – system przesuwny.
- System przygotowany do ścianek kartonowo-gipsowych o grubości 100 mm lub 125 mm.
- Wymiary patrz str. 244 TABELA 6.

### DOPLATY

- wypełnienie płytą wiórową otworową	118   145,14
- zamek hakowy z pochwyty	321   394,83
- pochwyty okrągły lub kwadratowy	97   119,31
- okł. CPL 0,2 – GRUPA II	54   66,42
- pokrycie okleiną Nat. Dąb Satin Biały, Nat. Select Czarna	268   329,64
- pokrycie okleiną Nat. Jesion, Dąb 1, Dąb Matowy	50   61,50
- pokrycie okleiną Nat. Orzech	180   221,40

od 1452 | **1 785,96**

cena kompletu netto | brutto (PLN)

# System przesuwny BLACK



Typ REA



Typ LUNA



pochwyt Black 1

System przesuwny BLACK Rea

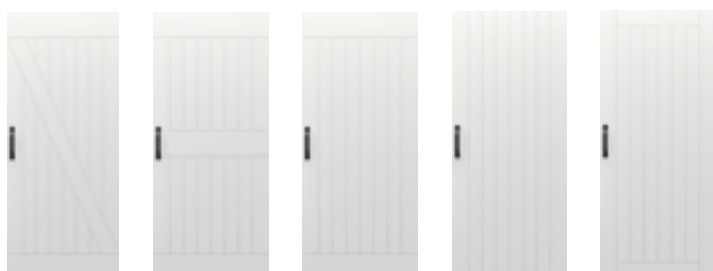

model 1

model 2

model 3

model 4

model 5

## KOLORYSTYKA

### Lakier UV Premium



Biały

### Lakier UV Premium PLUS



Biały

## CENNIK NETTO | BRUTTO PLN (zwróć uwagę na DOPLĄTY)

System BLACK	Lakier UV Premium	Lakier UV Premium Plus
Skrzydło	895   1 100,85	1 040   1 279,20
System przesuwny	557   685,11	

## INFORMACJE TECHNICZNE

### KONSTRUKCJA SKRZYDŁA

Wypełnienie stanowi „plaster miodu” lub płyta wiórowa otworowa (opcja za dopłatą). Całość obłożona jest płytą HDF.

### AKCESORIA W CENIE ZESTAWU

- Prowadnica 2000 mm

### UWAGI

- Norma PN EN 14351-2:2018-12.
- Zestaw jest uniwersalny co do kierunku i wysunięcia skrzydła.
- System przeznaczony do montażu w otworze mniejszym o rozmiar względem typowego. Szczegóły patrz str. 245 TABELA 6.
- Brak możliwości wykonania z zamkiem hakowym.
- W przypadku systemu dwuskrzydłowego należy zamówić dwa systemy, dwa skrzydła i kłamrę łączącą.
- Przy zastosowaniu tulejek dystansowych możliwość odsunięcia skrzydła od ściany o 10 mm. Możliwość współpracy systemu BLACK ze skrzydłami suwanymi z pozostałych kolekcji PORTA:
- System BLACK typ LUNA do zamówienia z każdym skrzydłem suwanym.
- System BLACK typ REA do zastosowania wyłącznie ze skrzydłami ramiakowymi i płytowymi z wypełnieniem płyta wiórowa otworowa.

### DOPLĄTY

- wypełnienie płytą wiórową otworową 118 | 145,14
- pochwyt BLACK 1 jednostronny 42 | 51,66
- pochwyt podłużny do drzwi przesuwnych 83 | 102,09
- kłamra łącząca do rozwiązań dwuskrzydłowych 22 | 27,06
- komplet dwóch domykaczy 161 | 198,03
- komplet pięciu tulejek dystansowych 86 | 105,78



# SLIDE

od 1572 | **1 933,56**

cena kompletu netto | brutto (PLN)



System przesuwany SLIDE

# EFEKT

od 2040 | **2 509,20**

cena kompletu netto | brutto (PLN)



System przesuwany EFEKT

## KOLORYSTYKA System SLIDE

### Okleina Portaperfect 3D



### Gladstone / Halifax

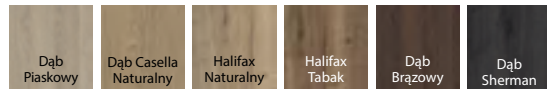

## KOLORYSTYKA System EFEKT

### Okleina Portaperfect 3D

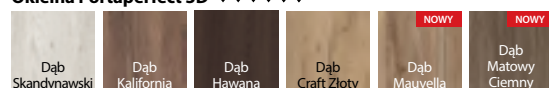

### Gladstone / Halifax

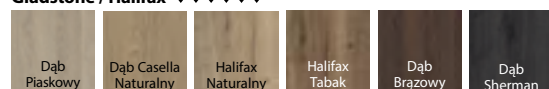

### Lakier Premium



### Okleina Lakierowana Matt



## CENNIK NETTO | BRUTTO PLN (zwróć uwagę na DOPŁATY)

System SLIDE	Portaperfect 3D	Gladstone/ Halifax
Skrzydło	709   872,07	1 089   1 339,47
System przesuwany	863   1 061,49	

System EFEKT	Lakier UV Premium	Portaperfect 3D, Okleina Lakierowana Matt	Gladstone/Halifax
Skrzydło	1 009   1 241,07	800   984,00	1 174   1 444,02
System przesuwany	1 240   1 525,20		

## INFORMACJE TECHNICZNE

### System SLIDE

#### KONSTRUKCJA SKRZYDŁA

Wypełnienie stanowi płyta wiórowa otworowa. Całość obłożona jest płytą HDF.

#### AKCESORIA W CENIE ZESTAWU

- Prowadnica 2000 mm
- Komplet dwóch domykaczy

#### UWAGI

- Norma PN EN 14351-2:2018-12.
- System przeznaczony do montażu w otworze mniejszym o rozmiar względem typowego. Szczegóły patrz str. 245 TABELA 6.
- Brak możliwości wykonania z zamkiem hakowym.

#### DOPŁATY

- pochwyty podłużny do drzwi przesuwanych 83 | 102,09

### System EFEKT

#### KONSTRUKCJA SKRZYDŁA

Wypełnienie stanowi płyta wiórowa otworowa. Całość obłożona jest płytą HDF.

#### AKCESORIA W CENIE

- Prowadnice

#### UWAGI

- Norma PN EN 14351-2:2018-12.
- Brak możliwości wykonania z zamkiem hakowym.
- Nośność systemu: 80 kg.
- Szczelina pomiędzy skrzydłem a ścianą: 10 mm. Zwiększenie tego wymiaru jest możliwe na etapie montażu, poprzez zastosowania podkładki dystansującej pod górną wózek (podkładka nie jest elementem zestawu) lub poprzez zamówienie skrzydła dopasowanego pod żadaną wielkość szczeliny (realizacja Dział Kontraktów).
- System przeznaczony do montażu w otworze mniejszym o trzy rozmiary względem typowego, np. dla otworu „60” -> do kompletu skrzydło „90”.
- Wymiary patrz str. 245 TABELA 6.

#### DOPŁATY

- rozmiar „100” i „110” 54 | 66,42
- pochwyty podłużny do drzwi przesuwanych 83 | 102,09

# DRZWI TECHNICZNE I WEJŚCIOWE

# 09, 10

## → Zestawienie **dostępnych modeli**



PLASKIE – mieszany układ okleiny naturalnej\*



PLASKIE – pionowy układ okleiny naturalnej, syntetycznej i Gladstone/Halifax



PLASKIE – poziomy układ okleiny naturalnej i Gladstone/Halifax



intarsje 1



intarsje 3

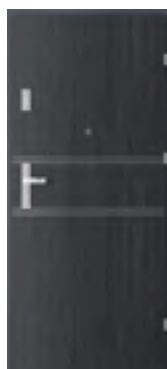

intarsje 4

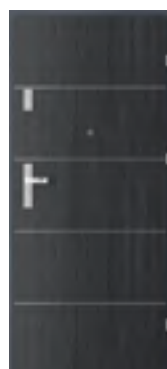

intarsje 6

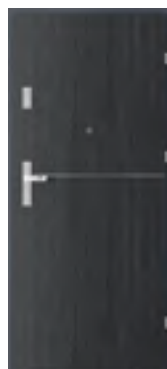

intarsje 7



intarsje 8



intarsje 9

### PREZENTOWANE MODELE SĄ DOSTĘPNE W KOLEKCJACH:



#### **DRZWI TECHNICZNYCH**

Akustyczne 27 dB, 32 dB, INNOVO 37 dB, PORTA SILENCE 37 dB, EI 30, INNOVO 42 dB, Akustyczne 42 dB, Przeciwpożarowe EI 30, EI 60



#### **DRZWI WEWNĘTRZNYCH WEJŚCIOWYCH**

(zwróć uwagę na oznaczenie RC\* przy kolekcjach) AGAT, OPAL, EXTREME RC 2, EXTREME RC 3, EXTREME RC 4, GRANIT kl. C



Klasa Odporności (RC 2) – poziom odporności na próby włamania, z użyciem prostych narzędzi, np. śrubokręt, klin, obcęgi, młotek.

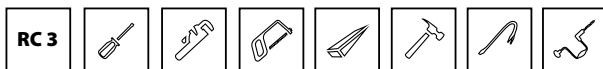

Klasa Odporności (RC 3) – poziom odporności na próby włamania, z użyciem takich narzędzi jak, np. stalowy łom, wbijaki, mechaniczna wiertarka.

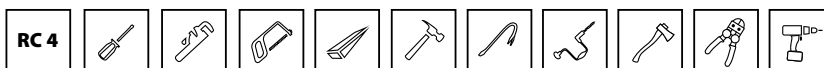

Klasa Odporności (RC 4) – poziom odporności na próby włamania, z użyciem takich narzędzi jak, np. siekiera, nożyce do cięcia drutu i wiertarka.

\* **Klasa Odporności (RC – Resistance Class)** – poziom odporności na próby włamania, który zapewnia wyrób.

#### **UWAGA!** Modele z intarsjami:

- okleiny syntetyczne – usłojenie pionowe,
- pokrycie Gladstone/Halifax - dostępne modele 3, 6, 9 – usłojenie zgodnie z kierunkiem intarsji,
- okleiny naturalne – usłojenie zgodnie z kierunkiem intarsji.

\* model dostępny tylko w okleinach: Naturalnej Select, Naturalnej Dąb, Jesion, Orzech



**WSKAZÓWKA!**

Kupuj WYGODNIE w komplecie  
drzwi + klamka





Akustyczne 32 dB, Białe

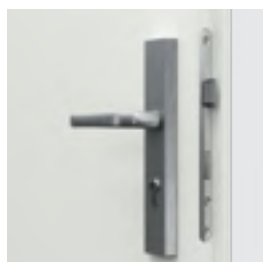
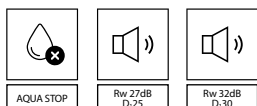

zamek pod wkładkę patentową

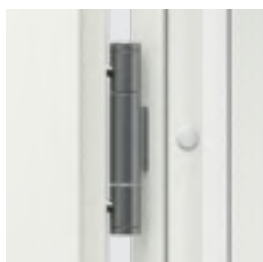

zawias trójelementowy

wszystkie dostępne modele patrz str. 146

**W cenie**

- skrzydło
- ościeżnica

**DRZWI POSIADAJĄ KLASĘ IZOLACYJNOŚCI AKUSTYCZNEJ:**

- $R_w=27$  dB ( $27\div 31$  dB)\*
- $R_w=32$  dB ( $32\div 36$  dB)\*

\* Szczegółowe wyniki badań dostępne u producenta

**CENNIK NETTO | BRUTTO PLN (zwróć uwagę na DOPŁATY)****27 dB**

typ ościeżnicy	CPL HQ 0,2 gr. I	CPL HQ 0,7 gr. I	Gladstone/Halifax (ukł.poziomy)	Okleiny Naturalne
stalowa	1 525   1 875,75	1 655   2 035,65	1 655   2 035,65	2 035   2 503,05
regulowana zakres A	1 520   1 869,60	1 650   2 029,50	1 685   2 072,55	2 375   2 921,25

**32 dB**

typ ościeżnicy	CPL HQ 0,2 gr. I	CPL HQ 0,7 gr. I	Gladstone/Halifax (ukł.poziomy)	Okleiny Naturalne
stalowa kątowa	1 720   2 115,60	1 850   2 275,50	1 850   2 275,50	2 210   2 718,30
regulowana zakres A	1 660   2 041,80	1 790   2 201,70	1 850   2 275,50	2 540   3 124,20
regulowana zakres B, C	1 735   2 134,05	1 865   2 293,95	1 925   2 367,75	2 625   3 228,75
regulowana zakres D, E	1 780   2 189,40	1 910   2 349,30	1 970   2 423,10	2 670   3 284,10
regulowana zakres F	1 795   2 207,85	1 925   2 367,75	1 985   2 441,55	2 705   3 327,15
regulowana zakres G, H	1 855   2 281,65	1 985   2 441,55	2 045   2 515,35	2 765   3 400,95
regulowana zakres I, J, K	1 910   2 349,30	2 040   2 509,20	2 100   2 583,00	2 840   3 493,20

od 1520 | 1 869,60

cena drzwi netto | brutto (PLN)

# Akustyczne 27 dB, 32 dB

## KOLORYSTYKA

### Laminat CPL HQ 0,2

### Laminat CPL 0,7

### Okleina Naturalna Select

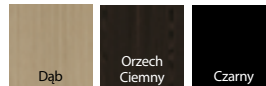
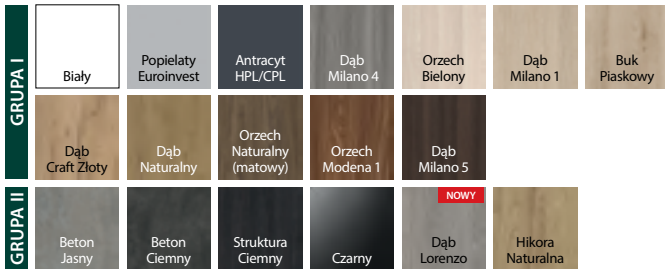

### Okleina Naturalna

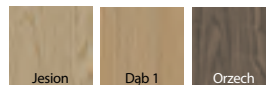

**UWAGA!** Okleiny naturalne (z wyj. Okł. Nat. Jesion i Orzech) możliwe do wykonania w pionowym lub poziomym układzie usłojenia (dotyczy skrzydła).

### Gladstone / Halifax

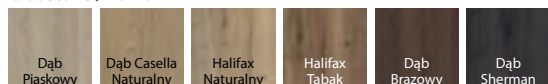

### Okleina Naturalna Dąb Satin

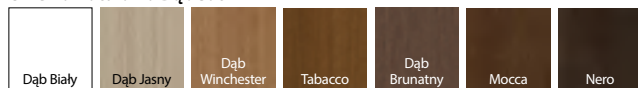

## INFORMACJE TECHNICZNE

### AKCESORIA

- Trzy zawiasy czopowe (ośc. regulowana PORTA SYSTEM 27 dB), lub trójelementowe (regulowana PORTA SYSTEM 32 dB i ośc. stalowa 27 dB, 32 dB)
- Zamek dostosowany pod wkładkę patentową
- Uszczelka progowa samoopadająca
- Uszczelka w ościeżnicy
- Ościeżnica
- W wykonaniu CPL HQ oraz Gladstone/Halifax boki skrzydła pokryte są taśmą ABS

### OŚCIEŻNICE

- Ościeżnica PORTA SYSTEM regulowana (drzwi 27 dB).  
Prezentowana cena drzwi obejmuje ościeżnicę o zakresie szerokości „A”.
- Ościeżnica PORTA SYSTEM regulowana wzmocniona (drzwi 32 dB).
- Ościeżnica stalowa kątowna, o szerokości 100 mm.
- Ościeżnica PROJEKT BIS, PROJEKT Premium.

### UWAGI

- Krajowa Ocena Techniczna ITB-KOT-2017/0096 wydanie 2 (Rw=27 dB).
- Krajowa Ocena Techniczna ITB-KOT-2017/0007 wydanie 2 (Rw=32 dB).
- Podane ceny drzwi 27 dB i 32 dB z ościeżnicą regulowaną dotyczą drzwi z ościeżnicą na największą szerokość muru.
- Klasa izolacyjności akustycznej Rw=27 dB (zakres 27÷31 dB) D<sub>1</sub>=25 dB.
- Klasa izolacyjności akustycznej Rw=32 dB (zakres 32÷36 dB) D<sub>1</sub>=30 dB.
- Skrzydło 32 dB przystosowane do montażu samozamykacza.
- Rozmiar „60” tylko dla skrzydeł płaskich.
- **Dolna krawędź skrzydła w wykonaniu syntetycznym zabezpieczona przed wilgocią w technologii TechnoPORTA AQUA STOP.**

### DOPLATY

- rozmiar „100” 54 | 66,42
- dyble lub kotwy montażowe (ościeżnica stalowa) 39 | 47,97
- regulowany zaczep zamka w ośc. stalowej 27 | 33,21
- zawiasy trójelementowe z ośc. PORTA SYSTEM 27 dB 129 | 158,67
- intarsje w okł. Nat. (na 1 str., na dwie str. cena x 2) 41 | 50,43
- intarsje w okł. Synt. (na 1 str., na dwie str. cena x 2) 39 | 47,97
- ościeżnica: farba poliesterowa – GRUPA II 22 | 27,06
- ościeżnica: farba poliesterowa – GRUPA III 54 | 66,42
- ościeżnica: okł. CPL 0,2 mm – GRUPA II 54 | 66,42
- ościeżnica: okł. Nat. Czarna 161 | 198,03
- ościeżnica: okł. Nat. Dąb Satin (pozostałe kolory) 54 | 66,42
- ościeżnica: okł. Nat. Dąb Satin Biały 161 | 198,03
- ościeżnica: okł. Nat. Orzech 86 | 105,78
- skrzydło: kolory Gladstone/Halifax w ukł. pionowym 140 | 172,20
- skrzydło: okł. CPL 0,2 mm i 0,7 mm – GRUPA II 54 | 66,42
- skrzydło: model z mieszanym ukł. okł. Nat. Dąb, Jesion, Orzech 321 | 394,83
- skrzydło: model z mieszanym ukł. okł. Nat. Select 321 | 394,83
- skrzydło: okł. Nat. Dąb Satin (pozostałe kolory) 81 | 99,63
- skrzydło: okł. Nat. Dąb Satin Biały 321 | 394,83
- skrzydło: okł. Nat. Orzech 140 | 172,20
- skrzydło: okł. Nat. Select Czarna 321 | 394,83
- profil ośc. stalowej do Nakładki PROJEKT BIS 59 | 72,57
- profil ośc. stalowej do Nakładki PROJEKT Premium 95 | 116,85
- profil ośc. stalowej od 101 do 150 mm 59 | 72,57
- profil ośc. stalowej od 151 do 270 mm 118 | 145,14
- profil ośc. stalowej od 271 do 390 mm 178 | 218,94
- profil ośc. stalowej od 80 do 100 mm bez dopłaty
- wzmocnienie pod samozamykacz w ośc. PORTA SYSTEM 42 | 51,66
- wzmocnienie pod samozamykacz - skrzydło 27 dB 28 | 34,44
- wzmocnienie pod samozamykacz w ośc. stalowej 42 | 51,66
- klamka z szyldem (str. 233)

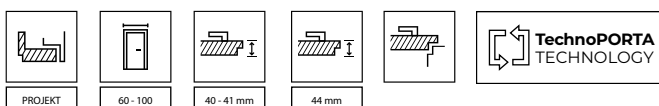



INNOVO 37 dB, Czarny



AQUA STOP

Rw 37dB  
D,35

wszystkie dostępne modele patrz str. 146

**W cenie kompletu drzwi**

- skrzydło
- ościeżnica

**DRZWI PORTA INNOVO 37 dB  
POSIADAJĄ KLASĘ IZOLACYJNOŚCI  
AKUSTYCZNEJ:**

- Rw=37 dB (37÷41 dB)



zamek pod wkładkę patentową



uszczelka progowa automatyczna



zawiasy trójelementowe



zawiasy trójelementowe

**CENNIK NETTO | BRUTTO PLN (zwróć uwagę na DOPŁATY)**

typ ościeżnicy	CPL HQ 0,2 gr. I	CPL HQ 0,7 gr. I	Gladstone/Halifax (ukł.poziomy)
stalowa	2 060   2 533,80	2 190   2 693,70	2 190   2 693,70
regulowana zakres C	2 240   2 755,20	2 370   2 915,10	2 430   2 988,90
regulowana zakres D-E	2 325   2 859,75	2 455   3 019,65	2 515   3 093,45
regulowana zakres F-H	2 350   2 890,50	2 480   3 050,40	2 540   3 124,20
regulowana zakres I-K	2 425   2 982,75	2 555   3 142,65	2 615   3 216,45

od 2060 | **2 533,80**

cena drzwi netto | brutto (PLN)

**INNOVO 37 dB****KOLORYSTYKA****Laminat CPL HQ 0,2** ♥♥♥♥♥♥♥♥**Laminat CPL 0,7** ♥♥♥♥♥♥♥♥

GRUPA I	Biały	Popielaty Euroinvest	Antracyt HPL/CPL	Dąb Milano 4	Orzech Bielony	Dąb Milano 1	Buk Piaskowy
	Dąb Craft Złoty	Dąb Naturalny	Orzech Naturalny (matowy)	Orzech Modena 1	Dąb Milano 5		
GRUPA II	Beton Jasny	Beton Ciemny	Struktura Ciemny	Czarny	Dąb Lorenzo <small>NOWY</small>	Hikora Naturalna	

**Gladstone / Halifax** ♥♥♥♥♥♥♥♥

Dąb Piaskowy	Dąb Casella Naturalny	Halifax Naturalny	Halifax Tabak	Dąb Brązowy	Dąb Sherman
--------------	-----------------------	-------------------	---------------	-------------	-------------

**INFORMACJE TECHNICZNE****KONSTRUKCJA SKRZYDŁA**

Wypełnienie skrzydła stanowi specjalna 3 warstwowa konstrukcja akustyczna INNOVO w ramie z klejonki drewna iglastego. Całość obłożona jest płytą HDF. Dostępne w wersji przylgowej. Boki skrzydła pokryte są taśmą ABS.

**AKCESORIA**

- Dwa lub trzy zawiasy trójelementowe
- Zamek o najwyższej 3 klasie kategorii użytkowania wg PN-EN 12209
- Uszczelka progowa, automatyczna

**OŚCIEŻNICE**

- Ościeżnica regulowana wzmocniona PORTA SYSTEM o zakresie grubości muru od 120 do 300 mm.
- Ościeżnica stalowa kątowna o szerokości profilu 100 mm. Wykonana z blachy stalowej obustronnie ocynkowanej, o grubości 1,5 mm

**UWAGI**

- Norma PN EN 14351-2:2018-12.
- W przypadku zastosowania innych okuć niż proponowane przez firmę PORTA, należy kierować się wytycznymi zawartymi w karcie gwarancyjnej.
- Dostępne wyłącznie w wersji płaskie, z intarsjami.
- Skrzydło przystosowane do montażu samozamykacza.
- Drzwi wyposażone w zamek z trzpieniem 9 x 9 mm. Wybierając dedykowane klamki z oferty PORTA należy dokupić metalową redukcję zamka 9/8.
- **Dolna krawędź zabezpieczona przed wilgocią w technologii TechnoPORTA AQUA STOP.**

**DOPLĄTY**

- rozmiar „100”	54   66,42
- intarsje w okl. Synt. (na 1 str., na dwie str. cena x 2)	39   47,97
- ościeżnica: farba poliesterowa – GRUPA II	22   27,06
- ościeżnica: farba poliesterowa – GRUPA III	54   66,42
- ościeżnica: okl. CPL 0,2 mm – GRUPA II	54   66,42
- skrzydło: kolory Gladstone/Halifax w ukł. pionowym	140   172,20
- skrzydło: okl. CPL 0,2 mm i 0,7 mm – GRUPA II	54   66,42
- profil ośc. stalowej od 101 do 150 mm	59   72,57
- profil ośc. stalowej od 151 do 270 mm	118   145,14
- profil ośc. stalowej od 271 do 390 mm	178   218,94
- wzmocnienie pod samozamykacz w ośc. PORTA SYSTEM	42   51,66
- wzmocnienie pod samozamykacz w ośc. stalowej	42   51,66
- klamka z szyldem	(str. 233)

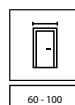

60 - 100

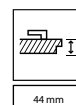

44 mm

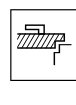



SILENCE, Dąb Milano 5 (niestandardowe wykonanie PORTA KONTRAKT)



AQUA STOP

Rw 37dB  
D, 35

EI 30

Sa, 5<sub>max</sub>

Klasa 4

wszystkie dostępne modele patrz str. 146

**W cenie kompletu drzwi**

- skrzydło
- ościeżnica

**DRZWI PORTA SILENCE  
POSIADAJĄ KLASĘ  
IZOLACYJNOŚCI AKUSTYCZNEJ:**

- Rw=37 dB (37÷41 dB)\*

\* Szczegółowe wyniki badań dostępne u producenta



zamek pod wkładkę patentową



zawiasy obiektywne



uszczelka progowa automatyczna

**CENNIK NETTO | BRUTTO PLN (zwróć uwagę na DOPŁATY)****37 dB**

typ ościeżnicy	CPL HQ 0,2 gr. I	CPL HQ 0,7 gr. I	Gladstone/Halifax (ukł.poziomy)	Okleiny Naturalne
stalowa	2 345   2 884,35	2 475   3 044,25	2 475   3 044,25	3 225   3 966,75
MDF przylgowa	2 060   2 533,80	2 190   2 693,70	2 220   2 730,60	3 320   4 083,60
MDF bezprzylgowa	2 545   3 130,35	2 675   3 290,25	2 705   3 327,15	3 765   4 630,95
regulowana zakres C	2 705   3 327,15	2 835   3 487,05	2 895   3 560,85	4 030   4 956,90
regulowana zakres D, E	2 795   3 437,85	2 925   3 597,75	2 985   3 671,55	4 120   5 067,60
regulowana zakres F, G, H	2 810   3 456,30	2 940   3 616,20	3 000   3 690,00	4 135   5 086,05
regulowana zakres I, J, K	2 895   3 560,85	3 025   3 720,75	3 085   3 794,55	4 220   5 190,60

**37 dB, EI 30**

typ ościeżnicy	CPL HQ 0,2 gr. I	CPL HQ 0,7 gr. I	Gladstone/Halifax (ukł.poziomy)	Okleiny Naturalne
stalowa	2 520   3 099,60	2 650   3 259,50	2 650   3 259,50	3 380   4 157,40
MDF przylgowa	2 235   2 749,05	2 365   2 908,95	2 395   2 945,85	3 470   4 268,10
MDF bezprzylgowa	2 735   3 364,05	2 865   3 523,95	2 895   3 560,85	3 945   4 852,35
regulowana zakres C	2 895   3 560,85	3 025   3 720,75	3 085   3 794,55	4 195   5 159,85
regulowana zakres D, E	2 985   3 671,55	3 115   3 831,45	3 175   3 905,25	4 285   5 270,55
regulowana zakres F, G, H	3 000   3 690,00	3 130   3 849,90	3 190   3 923,70	4 300   5 289,00
regulowana zakres I, J, K	3 090   3 800,70	3 220   3 960,60	3 280   4 034,40	4 390   5 399,70



od 2060 | **2 533,80**

cena drzwi netto | brutto (PLN)

# SILENCE 37 dB, EI 30

## KOLORYSTYKA

### Laminat CPL HQ 0,2

### Laminat CPL 0,7

### Okleina Naturalna Select

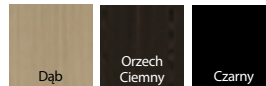
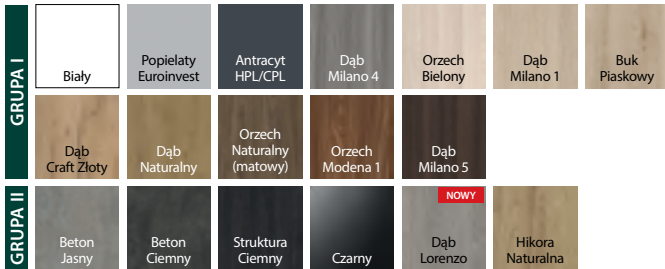

### Okleina Naturalna



### Gladstone / Halifax



### Okleina Naturalna Dąb Satin

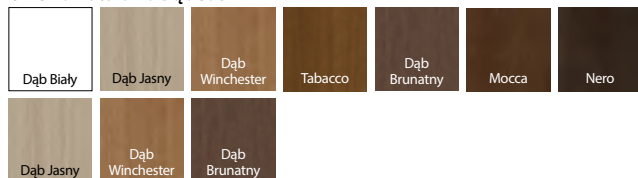

**UWAGA!** Okleiny naturalne (z wyj. Okl. Nat. Jesion i Orzech) możliwe do wykonania w pionowym lub poziomym układzie ustojenia (dotyczy skrzydła).

## INFORMACJE TECHNICZNE

### KONSTRUKCJA SKRZYDŁA

Wypełnienie skrzydła stanowi specjalna 5 warstwowa konstrukcja akustyczna PortaSILENCE® w ramie z klejonej drewna iglastego. Całość obłożona jest płytą HDF. Dostępne w wersji przylgowej i bezprzylgowej. W wykonaniu CPL HQ oraz Gladstone/ Halifax boki skrzydła pokryte są taśmą ABS.

### AKCESORIA

- Dwa zawiasy wzmacnione obiektowe (ośc. regulowana PORTA SYSTEM i wersje bezprzylgowe, zawias nie jest ukryty) lub trzy zawiasy trójelementowe (ośc. stalowa przylgowa)
- Wersja przylgowa ościeżnicy MDF – 4 zawiasy czopowe
- Zamek o najwyższej 3 klasie kategorii użytkowania wg PN-EN 12209
- Uszczelka progowa, automatyczna

### OŚCIEŻNICE

- Możliwość zamówienia ościeżnicy w dwóch wariantach przylgowej i bezprzylgowej.
- Ościeżnica regulowana PORTA SYSTEM o zakresie grubości muru od 120 do 300 mm. Wykonana ze sklejki.
- Ościeżnica stalowa kątowna o szerokości profilu 100 mm. Wykonana z blachy stalowej obustronnie ocynkowanej, o grubości 1,5 mm.
- Ościeżnica stała MDF 100 mm.
- Ościeżnica PROJEKT BIS, PROJEKT Premium.

### UWAGI

- Krajowa Ocena Techniczna ITB-KOT-2017/0007 wydanie 2.
- Krajowy Certyfikat Stałości Właściwości Użytkowych nr 020-UWB-2978/W
- W celu spełnienia warunków prawa budowlanego do drzwi o izolacyjności ogniowej i/ lub dymoszczelności należy stosować samozamykacz.
- Skrzydło i ościeżnica MDF przystosowane do montażu samozamykacza.
- Ościeżnica PORTA System oraz stalowa z możliwością wykonania wzmocnienia pod samozamykacz.
- Drzwi ogniowe należy wyposażyć w szyldy z kławką z rdzeniem stalowym.
- W przypadku zastosowania innych okuć niż proponowane przez firmę PORTA, należy kierować się wytycznymi zawartymi w karcie gwarancyjnej.

- Dostępne wyłącznie w wersji płaskie i z intarsjami.
- Drzwi ogniowe – intarsje dostępne tylko w opcji na dwie strony.
- Drzwi wyposażone w zamek z trzpieniem 9 x 9 mm. Wybierając dedykowane kłamki z oferty PORTA należy dokupić metalową redukcję zamka 9/8.
- **Dolna krawędź skrzydła w wykonaniu syntetycznym zabezpieczona przed wilgocią w technologii TechnoPORTA AQUA STOP.**

### DOPLATY

- rozmiar „100”	54   66,42
- wizjer panoramiczny (okl. syntetyczne)	100   123,00
- intarsje w okl. Nat. (na 1 str., na dwie str. cena x 2)	41   50,43
- intarsje w okl. Synt. (na 1 str., na dwie str. cena x 2)	39   47,97
- ościeżnica: farba poliesterowa – GRUPA II	22   27,06
- ościeżnica: farba poliesterowa – GRUPA III	54   66,42
- ościeżnica: okl. CPL 0,2 mm – GRUPA II	54   66,42
- ościeżnica: okl. Nat. Czarna	161   198,03
- ościeżnica: okl. Nat. Dąb Satin (pozostałe kolory)	81   99,63
- ościeżnica: okl. Nat. Dąb Satin Biały	161   198,03
- ościeżnica: okl. Nat. Orzech	86   105,78
- skrzydło: kolory Gladstone/Halifax w ukł. pionowym	140   172,20
- skrzydło: okl. CPL 0,2 mm i 0,7 mm – GRUPA II	54   66,42
- skrzydło: model z mieszanym ukł. okl. Nat. Dąb, Jesion, Orzech	321   394,83
- skrzydło: model z mieszanym ukł. okl. Nat. Select	321   394,83
- skrzydło: okl. Nat. Dąb Satin (pozostałe kolory)	81   99,63
- skrzydło: okl. Nat. Dąb Satin Biały	321   394,83
- skrzydło: okl. Nat. Orzech	140   172,20
- skrzydło: okl. Nat. Select Czarna	321   394,83
- profil ośc. stalowej do Nakładki PROJEKT BIS	59   72,57
- profil ośc. stalowej do Nakładki PROJEKT Premium	95   116,85
- profil ośc. stalowej od 101 do 150 mm	88   108,24
- profil ośc. stalowej od 151 do 270 mm	178   218,94
- profil ośc. stalowej od 271 do 390 mm	266   327,18
- kłamka z szyldem	(str. 233)

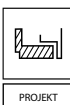

PROJEKT

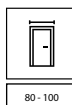

80 - 100

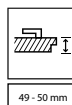

49 - 50 mm





INNOVO 42 dB, Halifax Naturalny (niestandardowe wykonanie PORTA KONTRAKT)



AQUA STOP

Rw 42dB  
D,35

EI 30\*



Sia, 5200\*\*

\* nie dotyczy zestawu z ościeżnicą PORTA SYSTEM  
\*\* nie dotyczy zestawu z ościeżnicą PORTA SYSTEM i stalową

wszystkie dostępne modele patrz str. 146

**W cenie kompletu drzwi**

- skrzydło
- ościeżnica

**DRZWI POSIADAJĄ  
KLASĘ IZOLACYJNOŚCI  
AKUSTYCZNEJ**

- Rw=42 dB (42÷46 dB)



zamek pod wkładkę patentową



uszczelka progowa automatyczna



zawiasy obiektowe



zawiasy obiektowe

**CENNIK NETTO | BRUTTO PLN (zwróć uwagę na DOPŁATY)**

INNOVO 42 dB	CPL HQ 0,2 gr. I	CPL HQ 0,7 gr. I	Gladstone/Halifax (ukł.pionowy)
stalowa	3 500   4 305,00	3 630   4 464,90	3 760   4 624,80
MDF przylgowa	2 975   3 659,25	3 105   3 819,15	3 265   4 015,95
regulowana zakres C	3 365   4 138,95	3 495   4 298,85	3 685   4 532,55
regulowana zakres D-G	3 465   4 261,95	3 595   4 421,85	3 785   4 655,55
regulowana zakres H-K	3 615   4 446,45	3 745   4 606,35	3 935   4 840,05

INNOVO 42 dB + EI 30	CPL HQ 0,2 gr. I	CPL HQ 0,7 gr. I	Gladstone/Halifax (ukł.pionowy)
stalowa	3 660   4 501,80	3 790   4 661,70	3 920   4 821,60
MDF przylgowa	3 280   4 034,40	3 410   4 194,30	3 570   4 391,10

od 2975 | **3 659,25**

cena drzwi netto | brutto (PLN)

# INNOVO 42 dB

## KOLORYSTYKA

Laminat CPL HQ 0,2 ◆◆◆◆◆◆

Laminat CPL 0,7 ◆◆◆◆◆◆

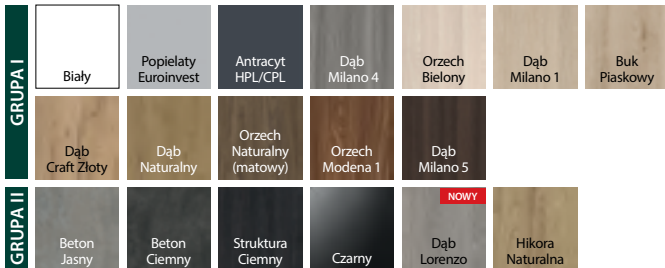

Gładstone / Halifax ◆◆◆◆◆◆

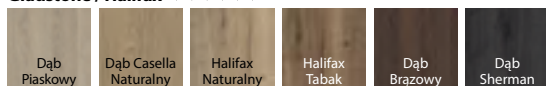

## INFORMACJE TECHNICZNE

### AKCESORIA

- Dwa zawiasy obiektywne – ościeżnica PORTA SYSTEM; trzy zawiasy trójelementowe – ościeżnica stalowa, cztery zawiasy – ościeżnica z MDF
- Zamek o najwyższej 3 klasie kategorii użytkowania wg PN-EN 12209
- Uszczelka progowa, automatyczna
- Uszczelka pęczniająca pod wpływem wysokiej temperatury – skrzydło w wersji EI 30

### OŚCIEŻNICE

- Ościeżnica regulowana PORTA SYSTEM wzmocniona o zakresie grubości muru od 120 mm do 300 mm. Belki ościeżnicy wykonano ze sklejk.
- Ościeżnica stalowa kątowna o szerokości profilu 100 mm. Wykonana z blachy stalowej o grubości 1,5 mm. Zawiera wzmocnienie pod samozamykacz w standardzie.
- Ościeżnica stała MDF 100 mm  $R_w=42$  dB wyposażona w zawiasy z regulacją w trzech płaszczyznach. Możliwe wykonanie ościeżnicy w wersji z regulacją dostosowaną do szerokości ściany (od szerokości 160 mm) – zamówienie kontraktowe.

### UWAGI

- Produkt dostępny z Dokumentacją Dopuszczenia Jednostkowego.
- Klasa izolacyjności akustycznej  $R_w=42$  dB (zakres 42÷46 dB).
- W celu spełnienia warunków prawa budowlanego do drzwi o izolacyjności ogniowej i/lub dymoszczelności należy stosować samozamykacz.
- Skrzydło i ościeżnica MDF przystosowane do montażu samozamykacza.
- Obrzeże skrzydła: ramiak wykonany z drewna egzotycznego lub dębowego, lakierowany bezbarwnie lub bejcowany.

- Drzwi ogniowe należy wyposażyć w szyldy z klamką z rdzeniem stalowym.
- W przypadku zastosowania innych okuć niż proponowane przez firmę PORTA, należy kierować się wytycznymi zawartymi w karcie gwarancyjnej.
- Dostępne wyłącznie w wersji płaskie, z intarsjami.
- Drzwi wyposażone w zamek z trzpieniem 9 x 9 mm. Wybierając dedykowane klamki z oferty PORTA należy dokupić metalową redukcję zamka 9/8.
- **Dolna krawędź zabezpieczona przed wilgocią w technologii TechnoPORTA AQUA STOP.**

### DOPLATY

- |  |              |
|--|--------------|
| - rozmiar „100”  | 54   66,42   |
| - intarsje w okl. Synt. (na 1 str., na dwie str. cena x 2) | 39   47,97   |
| - ościeżnica: farba poliesterowa – GRUPA II                | 22   27,06   |
| - ościeżnica: farba poliesterowa – GRUPA III               | 54   66,42   |
| - ościeżnica: okl. CPL 0,2 mm – GRUPA II                   | 54   66,42   |
| - skrzydło: okl. CPL 0,2 mm i 0,7 mm – GRUPA II            | 54   66,42   |
| - profil ośc. stalowej od 101 do 150 mm                    | 59   72,57   |
| - profil ośc. stalowej od 151 do 270 mm                    | 118   145,14 |
| - profil ośc. stalowej od 271 do 390 mm                    | 178   218,94 |
| - wzmocnienie pod samozamykacz w ośc. PORTA SYSTEM         | 42   51,66   |
| - wzmocnienie pod samozamykacz w ośc. stalowej             | 42   51,66   |
| - klamka z szyldem   | (str. 233)   |

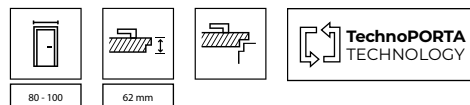

## PURE 57 dB

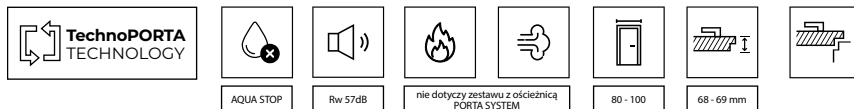

**Skanuj QR kod**  
i dowiedz się  
więcej



Możliwość zamówienia drzwi o izolacyjności akustycznej  $R_w=57$  dB PORTA PURE. Produkt dostępny zarówno w opcjach standardowych jak i niestandardowych.



Akustyczne 42 dB, Orzech Naturalny (matowy, niestandardowe wykonanie PORTA KONTRAKT)

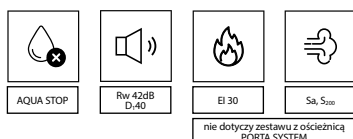

wszystkie dostępne modele patrz str. 146

**W cenie kompletu drzwi**

- skrzydło
- ościeżnica

**DRZWI POSIADAJĄ  
KLASĘ IZOLACYJNOŚCI AKUSTYCZNEJ**

- Rw=42 dB (42÷46 dB)\*

\* Szczegółowe wyniki badań dostępne u producenta

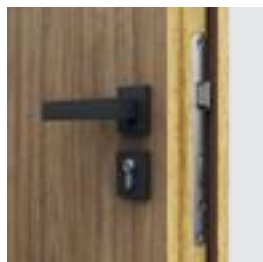

zamek pod wkładkę patentową

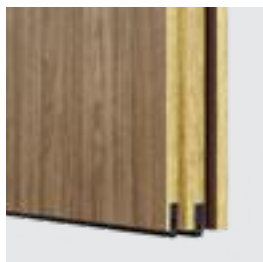
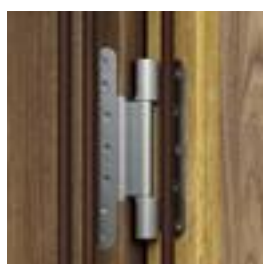
uszczelki progowe automatyczne  
(wersja na ościeżnicy PORTA SYSTEM)

zawiasy obiektowe

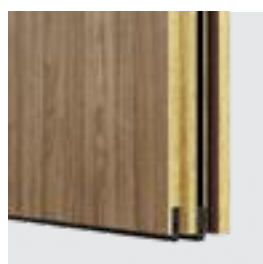
uszczelki progowe automatyczne  
(wersja na ościeżnicy stalowej i MDF)**CENNIK NETTO | BRUTTO PLN (zwróć uwagę na DOPŁATY)**

typ ościeżnicy	CPL HQ 0,2 gr. I	CPL HQ 0,7 gr. I	Gladstone/Halifax (ukł.pionowy)	Okleiny Naturalne
stalowa	3 755   4 618,65	3 885   4 778,55	4 015   4 938,45	4 240   5 215,20
MDF (EI 30)	3 390   4 169,70	3 520   4 329,60	3 680   4 526,40	4 325   5 319,75
regulowana zakres C	3 370   4 145,10	3 500   4 305,00	3 690   4 538,70	4 305   5 295,15
regulowana zakres D-G	3 475   4 274,25	3 605   4 434,15	3 795   4 667,85	4 410   5 424,30
regulowana zakres H-K	3 620   4 452,60	3 750   4 612,50	3 940   4 846,20	4 555   5 602,65

od 3370 | **4 145,10**

cena drzwi netto | brutto (PLN)

# Akustyczne 42 dB

## KOLORYSTYKA

### Laminat CPL HQ 0,2

### Laminat CPL 0,7

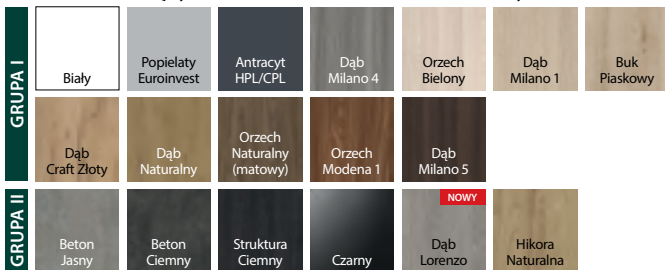

### Okleina Naturalna Select

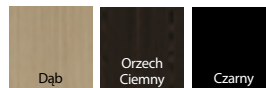

### Okleina Naturalna

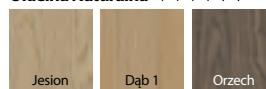

### Gladstone / Halifax



### Okleina Naturalna Dąb Satin

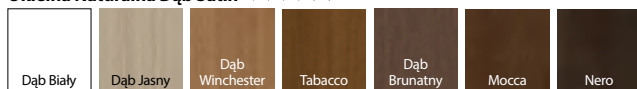

**UWAGA!** Okleiny naturalne (z wyj. Okl. Nat. Jesion i Orzech) możliwe do wykonania w pionowym lub poziomym układzie usłożenia (dotyczy skrzydła).

## INFORMACJE TECHNICZNE

### AKCESORIA

- Dwa zawiasy wzmocnione obiektowe, trzy zawiasy dla MDF (EI 30)
- Zamek o najwyższej klasie kategorii użytkowania wg PN-EN 12209
- Dwie uszczelki progowe, automatyczne
- Uszczelka gumowa obwiedniowa w przydzie skrzydła i ościeżnicy
- Uszczelka pęczniująca pod wpływem wysokiej temperatury – skrzydło w wersji EI 30

### OŚCIEŻNICE

- Ościeżnica regulowana PORTA SYSTEM wzmocniona o zakresie grubości muru od 120 mm do 300 mm. Belki ościeżnicy wykonano ze sklejki. Prezentowana cena drzwi obejmuje ościeżnicę o zakresie szerokości „C”.
- Ościeżnica stalowa kątowna o szerokości profilu 120 mm. Wykonana z blachy stalowej o grubości 1,5 mm. Zawiera wzmocnienie pod samozamykacz w standardzie.
- Ościeżnica stała MDF 100 mm  $R_w=42$  dB wyposażona w gniazda zawiasów z regulacją w trzech płaszczyznach. Możliwe wykonanie ościeżnicy w wersji z regulacją dostosowaną do szerokości ściany (od szerokości 160 mm) – zamówienie kontraktowe.
- Ościeżnica PROJEKT BIS, PROJEKT Premium.

### UWAGI

- Krajowa Ocena Techniczna ITB-KOT-2017/0096 wydanie 2.
- Krajowy Certyfikat Stałości Właściwości Użytkowych nr 020-UWB-2985/W (nie dotyczy drzwi 42 dB na ościeżnicy PS).
- Klasa izolacyjności akustycznej  $R_w=42$  dB (zakres 42-46 dB).
- W celu spełnienia warunków prawa budowlanego do drzwi o izolacyjności ogniowej i/lub dymoszczelności należy stosować samozamykacz.
- Skrzydło przystosowane do montażu samozamykacza.
- Obrzeże skrzydła: ramiak wykonany z drewna egzotycznego lub dębowego, lakierowany bezbarwnie lub bejcowany.
- Drzwi ogniowe należy wyposażać w szyldy z klamką z rdzeniem stalowym.
- W przypadku zastosowania innych okuć niż proponowane przez firmę PORTA, należy kierować się wytycznymi zawartymi w karcie gwarancyjnej.

- Drzwi wyposażone w zamek z trzpieniem 9 x 9 mm. Wybierając dedykowane klamki z oferty PORTA należy dokupić metalową redukcję zamka 9/8.

**- Dolna krawędź skrzydła w wykonaniu syntetycznym zabezpieczona przed wilgocią w technologii TechnoPORTA AQUA STOP.**

### DOPLATY

- rozmiar „100” 54 | 66,42
- wizjer panoramiczny (okl. syntetyczne) 100 | 123,00
- intarsje w okl. Nat. (na 1 str., na dwie str. cena x 2) 41 | 50,43
- intarsje w okl. Synt. (na 1 str., na dwie str. cena x 2) 39 | 47,97
- ościeżnica: farba poliesterowa – GRUPA II 22 | 27,06
- ościeżnica: farba poliesterowa – GRUPA III 54 | 66,42
- ościeżnica: okl. CPL 0,2 mm – GRUPA II 54 | 66,42
- ościeżnica: okl. Nat. Czarna 161 | 198,03
- ościeżnica: okl. Nat. Dąb Satin (pozostałe kolory) 54 | 66,42
- ościeżnica: okl. Nat. Dąb Satin Biały 161 | 198,03
- ościeżnica: okl. Nat. Orzech 86 | 105,78
- skrzydło: okl. CPL 0,2 mm i 0,7 mm – GRUPA II 54 | 66,42
- skrzydło: model z mieszanym ukl. okl. Nat. Dąb, Jesion, Orzech 321 | 394,83
- skrzydło: model z mieszanym ukl. okl. Nat. Select 321 | 394,83
- skrzydło: okl. Nat. Dąb Satin (pozostałe kolory) 81 | 99,63
- skrzydło: okl. Nat. Dąb Satin Biały 321 | 394,83
- skrzydło: okl. Nat. Orzech 140 | 172,20
- skrzydło: okl. Nat. Select Czarna 321 | 394,83
- profil ośc. stalowej do Nakładki PROJEKT BIS 59 | 72,57
- profil ośc. stalowej do Nakładki PROJEKT Premium 95 | 116,85
- profil ośc. stalowej od 101 do 150 mm 88 | 108,24
- profil ośc. stalowej od 151 do 270 mm 178 | 218,94
- profil ośc. stalowej od 271 do 390 mm 266 | 327,18
- wzmocnienie pod samozamykacz w ośc. PORTA SYSTEM 42 | 51,66
- klamka z szyldem (str. 233)

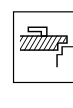
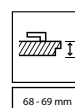
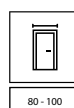
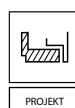



Przeciwpożarowe EI 30, Dąb Brązowy

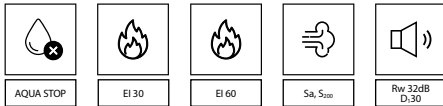

wszystkie dostępne modele patrz str. 146

**W cenie kompletu drzwi**

- skrzydło
- ościeżnica

**DRZWI EI 30, EI 60 POSIADAJĄ KLASĘ IZOLACYJNOŚCI AKUSTYCZNEJ:**

- $R_w=32 \text{ dB}$  (32+36 dB)\*

\* Szczegółowe wyniki badań dostępne u producenta



płaskie (EI 30)



model 2 (EI 60)

model 3  
(EI 30, EI 30 soft)przykłady przeszkleń  
w ofercie kontraktowej (EI 30)**CENNIK NETTO | BRUTTO PLN (zwróć uwagę na DOPŁATY)**

EI 30 SOFT*	CPL HQ 0,2 gr. I							
	pełne	model 3						
z oścież. MDF stałą	2 630   3 234,90	3 465   4 261,95						
Modele	CPL HQ 0,2 gr. I		CPL HQ 0,7 gr. I		Gladstone/ Halifax (ukł. poziomy)		Okleiny Naturalne	
	pełne	model 2 (tylko EI 60) model 3 (tylko EI 30)	pełne	model 2 (tylko EI 60) model 3 (tylko EI 30)	pełne	model 2 (tylko EI 60) model 3 (tylko EI 30)	pełne	model 2 (tylko EI 60) model 3 (tylko EI 30)
EI 30 z ościeżnicą stalową	2 255   2 773,65	3 205   3 942,15	2 385   2 933,55	3 335   4 102,05	2 385   2 933,55	3 335   4 102,05	2 755   3 388,65	3 705   4 557,15
EI 30 z ościeżnicą MDF stałą	2 599   3 196,77	3 549   4 365,27	2 729   3 356,67	3 679   4 525,17	2 789   3 430,47	3 739   4 598,97	3 399   4 180,77	4 349   5 349,27
EI 30 z ościeżnicą MDF regulowaną	3 365   4 138,95	4 315   5 307,45	3 495   4 298,85	4 445   5 467,35	3 555   4 372,65	4 505   5 541,15	4 175   5 135,25	5 125   6 303,75
EI 60 z ościeżnicą stalową	2 869   3 528,87	4 229   5 201,67	2 999   3 688,77	4 359   5 361,57	2 999   3 688,77	4 359   5 361,57	3 369   4 143,87	4 729   5 816,67
EI 60 z ościeżnicą drewnianą	3 519   4 328,37	4 879   6 001,17	3 649   4 488,27	5 009   6 161,07	3 709   4 562,07	5 069   6 234,87	4 319   5 312,37	5 679   6 985,17

\* szczegółowe informacje znajdują się w katalogu inwestycyjnym oraz na stronie www.PORTA.com.pl

od 2255 | **2 773,65**

cena drzwi netto | brutto (PLN)

# Przeciwpowozarowe EI 30, EI 60

## KOLORYSTYKA

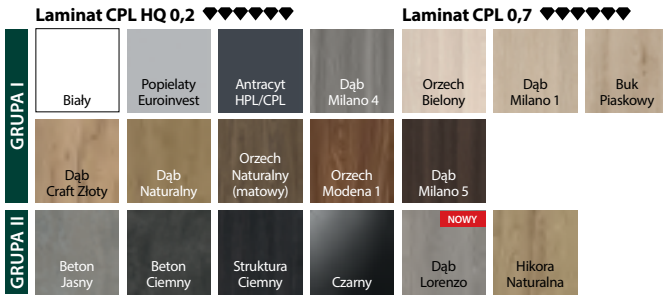

**UWAGA!** Okleiny naturalne (z wyj. Okl. Nat. Jesion i Orzech) możliwe do wykonania w pionowym lub poziomym układzie usłożenia (dotyczy skrzydła).

## Gladstone / Halifax

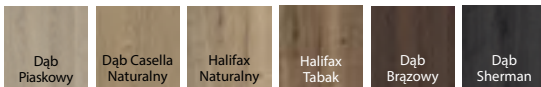

## Okleina Naturalna Dąb Satin



## INFORMACJE TECHNICZNE

### AKCESORIA

- Zawiasy: dwa lub trzy (EI 30); cztery (EI 30 SOFT, EI 60)
- Zamek dostosowany pod wkładkę patentową
- Szyba przezroczysta ognioodporna (stała szerokość, niezależna od rozmiaru skrzydła)
- Uszczelka pęczniejąca pod wpływem wysokiej temperatury w skrzydle
- Uszczelka progowa, automatyczna
- W wykonaniu CPL HQ oraz Gladstone/Halifax boki skrzydła pokryte są taśmą ABS

### OŚCIEŻNICE

- Ościeżnica stała MDF EI 30 100 mm i regulowana (min. 160 mm) (EI 30, EI 30 SOFT) wyposażona w zawiasy regulowane – obiektywne dla EI 30 i czopowe regulowane dla EI 30 SOFT.
- Ościeżnica drewniana 120 mm (EI 60) wykonana z trójwarstwowej klejki sosnowej, wyposażona w zawiasy czopowe regulowane.
- Ościeżnica stalowa kątowna o szerokości profilu 100 mm. Wykonana z blachy stalowej, dwustronnie ocynkowanej „ogniowo”, o grubości 1,5 mm. Wyposażona we wzmocnienie pod samozamykacz, dyble montażowe oraz zawiasy trójelementowe.
- Ościeżnica PROJEKT BIS.
- EI 30: Ościeżnica PROJEKT Premium.
- EI 60: Ościeżnica PROJEKT Premium dostępna z Dokumentacją Dopuszczenia Jednostkowego.
- Realizacja Dział Kontraktów. Szczegóły w Katalogu Inwestycyjnym i w Działach Sprzedaży PORTA.

### UWAGI

- EI 30 – Krajowa Ocena Techniczna ITB-KOT-2017/0007 wydanie 2. i Krajowy Certyfikat Stałości Właściwości Użytkowych Nr 020-UWB-2978/W.
- EI 60 - Krajowa Ocena Techniczna ITB-KOT-2018/0407 wydanie 2. i Krajowy Certyfikat Stałości Właściwości Użytkowych Nr 020-UWB-2707/W
- W celu spełnienia warunków prawa budowlanego do drzwi o izolacyjności ogniowej i lub dymoszczelności należy stosować samozamykacz.
- Skrzydło i ościeżnice przystosowane do montażu samozamykacza.
- Drzwi ogniowe należy wyposażyć w szyldy z klamką z rdzeniem stalowym.
- W przypadku zastosowania innych okuć niż proponowane przez firmę PORTA, należy kierować się wytycznymi zawartymi w karcie gwarancyjnej.
- Klasa izolacyjności akustycznej Rw=32 dB (zakres 32÷36 dB).

- Rozmiar „100” dla EI 60 niedostępny w standardowej ofercie PORTA KONTRAKT.
- EI 30 SOFT niedostępne w wersji podwójnej.
- **Dolna krawędź skrzydła w wykonaniu syntetycznym zabezpieczona przed wilgocią w technologii TechnoPORTA AQUA STOP.**

### DOPŁATY

- drzwi dwuskrzydłowe 234 | 287,82
- rozmiar „100” dla EI 30 54 | 66,42
- wizjer panoramiczny (EI 60, okl. syntetyczne) 100 | 123,00
- trzeci zawias w ośc. MDF 161 | 198,03
- intarsje w okl. Nat. (na 1 str., na dwie str. cena x 2) 41 | 50,43
- intarsje w okl. Synt. (na 1 str., na dwie str. cena x 2) 39 | 47,97
- ościeżnica regulowana: okl. Nat. Dąb Satin Biały 161 | 198,03
- ościeżnica: farba poliesterowa – GRUPA II 22 | 27,06
- ościeżnica: farba poliesterowa – GRUPA III 54 | 66,42
- ościeżnica: okl. CPL 0,2 mm – GRUPA II 54 | 66,42
- ościeżnica: okl. Nat. Czarna 161 | 198,03
- ościeżnica: okl. Nat. Dąb Satin (pozostałe kolory) 54 | 66,42
- ościeżnica: okl. Nat. Dąb Satin Biały 161 | 198,03
- ościeżnica: okl. Nat. Orzech 86 | 105,78
- skrzydło: kolory Gladstone/Halifax w ukł. pionowym 140 | 172,20
- skrzydło: okl. CPL 0,2 mm i 0,7 mm – GRUPA II 54 | 66,42
- skrzydło: model z mieszanym ukł. okl. Nat. Dąb, Jesion, Orzech 321 | 394,83
- skrzydło: model z mieszanym ukł. okl. Nat. Select 321 | 394,83
- skrzydło: okl. Nat. Dąb Satin (pozostałe kolory) 81 | 99,63
- skrzydło: okl. Nat. Dąb Satin Biały 321 | 394,83
- skrzydło: okl. Nat. Orzech 140 | 172,20
- skrzydło: okl. Nat. Select Czarna 321 | 394,83
- profil ośc. stalowej do Nakładki PROJEKT BIS 59 | 72,57
- profil ośc. stalowej EI30 do Nakładki PROJEKT Premium 95 | 116,85
- profil ośc. stalowej od 101 do 150 mm 88 | 108,24
- profil ośc. stalowej od 151 do 270 mm 178 | 218,94
- profil ośc. stalowej od 271 do 390 mm 266 | 327,18
- profil ośc. stalowej od 80 do 100 mm bez dopłaty
- klamka z szyldem (str. 233)

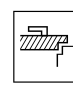
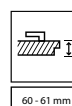
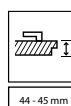
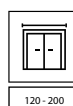
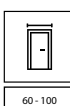
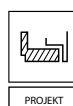



ENDURO, Antracyt



pełne

model 1

model 2

model 3

model 4

### W cenie kompletu drzwi

- skrzydło
- ościeżnica

### PRZYKŁADOWE PRZEZNACZENIE DRZWI ENDURO:

- Laboratoria
- Kliniki dentystyczne
- Szpitale



panel górny



panel dolny



panel dolny wentylacyjny



kratka wentylacyjna

## ■ CENNIK NETTO | BRUTTO PLN (zwróć uwagę na DOPŁATY)

Modele	Laminat HPL / CPL
pełne	1 685   2 072,55
1, 2, 3	1 849   2 274,27
4	2 239   2 753,97



od 1685 | **2 072,55**

cena drzwi netto | brutto (PLN)

# ENDURO

## KOLORYSTYKA

Laminat HPL i CPL HQ 0,7 ◆◆◆◆◆◆

GRUPA I	Biały	Popielaty Euroinvest	Antracyt HPL/CPL	Dąb Milano 4	Orzech Bielony	Dąb Milano 1	Dąb Naturalny
	Orzech Naturalny (matowy)	Orzech Modena 1	Dąb Milano 5				
GRUPA II	Czarny						

## INFORMACJE TECHNICZNE

### AKCESORIA

- W wersji przylgowej trzy zawiasy trójelementowe
- W wersji wahadłowej dwa („60°”), trzy („70°”, „80°”), cztery („90°”) zawiasy
- Szyba hartowana przezroczysta lub matowa (w modelu 4 szyba bezpieczna)
- Zamek dostępny w trzech wariantach: na klucz zwykły, z blokadą łazienkową lub dostosowany pod wkładkę patentową
- Skrzydło zawiera wzmocnienie pod samozamykacz

### OŚCIEŻNICE

- Ościeżnica stalowa kątowna, o szerokości profilu 105 mm. Wykonana z blachy stalowej, dwustronnie ocynkowanej, o grubości 1,2 mm. Wyposażona w trzy zawiasy trójelementowe (pakowane przy skrzydle), uszczelkę gumową obwiedniową, sześć dybli montażowych. Lakierowana farbą proszkową podkładową.
- Możliwość zamówienia ościeżnicy w dwóch wersjach:
  - do postawienia na gotowej posadzce – poziom „0°”
  - do zalania w wylewce posadzki – poziom „-30°”

### UWAGI

- Norma PN EN 14351-2:2018-12, dla drzwi wahadłowych ITB-KOT-2017/0184 wyd. 2.
- System montażu listwy krawędziowej bez ingerencji w strukturę okleiny.
- Maksymalny rozmiar skrzydła wahadłowego to „90°”.
- **Dolna krawędź zabezpieczona przed wilgocią w technologii TechnoPORTA AQUA STOP.**

### DOPLĄTY

- wykonanie w wersji wahadłowej 821 | 1 009,83
- rozmiar „100°” 54 | 66,42
- regulowany zaczep zamka w ośc. stalowej 27 | 33,21
- ościeżnica: farba poliestrowa – GRUPA II 22 | 27,06
- ościeżnica: farba poliestrowa – GRUPA III 54 | 66,42
- skrzydło: okł. HPL, CPL 0,7 mm – GRUPA II 54 | 66,42
- profil ośc. stalowej od 106 do 150 mm 59 | 72,57
- profil ośc. stalowej od 155 do 270 mm 118 | 145,14
- profil ośc. stalowej od 275 do 390 mm 178 | 218,94
- profil ośc. stalowej od 80 do 100 mm bez dopłaty
- wzmocnienie pod samozamykacz w ośc. stalowej 42 | 51,66
- panel dolny (kpl. na dwie strony) 350 | 430,50
- panel dolny wentylacyjny (kpl. na dwie strony) 370 | 455,10
- panel górny (kpl. na dwie strony) 350 | 430,50
- kratka ze stali nierdzewnej 260 | 319,80
- klamka z szyldem (str. 233)

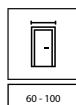

60 - 100

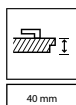

40 mm





4 klasa mechaniczna, Antracyt, klamka Edel



wzmocniony zawias trójelementowy

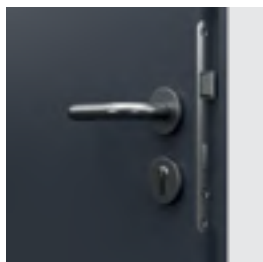

zamek o najwyższej 3 klasie kategorii użytkowania wg PN-EN 12209

**W cenie kompletu drzwi**

- skrzydło
- ościeżnica

**CENNIK NETTO | BRUTTO PLN (zwróć uwagę na DOPŁATY)**

typ ościeżnicy	CPL HQ 0,2 gr. I	CPL HQ 0,7 gr. I	Gladstone/ Halifax (ukł. poziomy)	Okleiny Naturalne
stalowa KĄTOWA DUŻA	1 509   1 856,07	1 639   2 015,97	1 767   2 173,41	2 168   2 666,64
stalowa PORTA SYSTEM zakres A	1 803   2 217,69	1 933   2 377,59	2 061   2 535,03	2 462   3 028,26
stalowa REGULOWANA zakres A	1 799   2 212,77	1 929   2 372,67	2 057   2 530,11	2 458   3 023,34

od 1509 | **1856,07**

cena drzwi netto | brutto (PLN)

# 4 klasa mechaniczna

## KOLORYSTYKA

### Laminat CPL HQ 0,2

### Laminat CPL 0,7

### Okleina Naturalna Select

GRUPA I  
GRUPA II

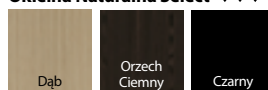
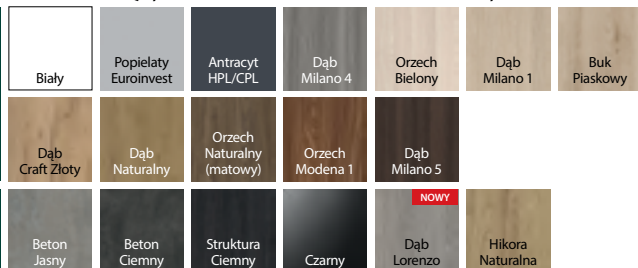

### Okleina Naturalna

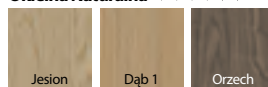

### Gladstone / Halifax

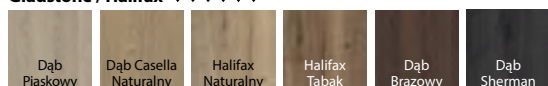

### Okleina Naturalna Dąb Satin

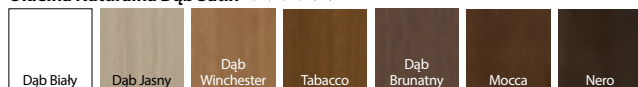

**UWAGA!** Okleiny naturalne (z wyj. Okl. Nat. Jesion i Orzech) możliwe do wykonania w pionowym lub poziomym układzie usłojenia (dotyczy skrzydła).

## INFORMACJE TECHNICZNE

### KONSTRUKCJA SKRZYDŁA

Wypełnienie skrzydła stanowi płyta wiórowa otworowa lub pełna (opcja za dopłatą) wzmocniona wewnętrznym ramiakiem. Całość obłożona jest płytą HDF (okl. syntetyczne) lub płytą wiórową (okl. naturalne). Dostępne w wersji przylgowej.

### AKCESORIA

- Dwa lub trzy zawiasy trójelementowe w rozstawie technicznym
- Zamek o najwyższej 3 klasie kategorii użytkowania wg PN-EN 12209

### OŚCIEŻNICE

Wykonane z blachy stalowej obustronnie ocynkowanej, o grubości 1,5 mm:

- Stalowa Kątowa DUŻA,
- Stalowa Regulowana,
- Stalowa PORTA SYSTEM.

### UWAGI

- Norma PN-EN 14351-2:2018-12.
- Panele stalowe dostępne w rozmiarach „80”, „90” i „100” dla wykończenia CPL.
- Dostępne wyłącznie w wersji płaskie.
- Skrzydło przystosowane do montażu samozamykacza.
- Produkt dostępny wyłącznie w normie inwestycyjnej.
- **Dolna krawędź skrzydła w wykonaniu syntetycznym zabezpieczona przed wilgocią w technologii TechnoPORTA AQUA STOP.**

### DOPLATY

- rozmiar „100”	54   66,42
- podcięcie, tuleje	39   47,97
- zamiana płyty otworowej na pełną (okl. syntetyczne)	32   39,36
- ościeżnica: farba poliesterowa – GRUPA II	22   27,06
- ościeżnica: farba poliesterowa – GRUPA III	54   66,42
- skrzydło: kolory Gladstone/Halifax w ukł. pionowym	140   172,20
- skrzydło: okl. CPL 0,2 mm i 0,7 mm – GRUPA II	54   66,42
- skrzydło: model z mieszanym ukł. okl. Nat. Dąb, Jesion, Orzech	321   394,83
- skrzydło: model z mieszanym ukł. okl. Nat. Select	321   394,83
- skrzydło: okl. Nat. Dąb Satin Biały	268   329,64
- skrzydło: okl. Nat. Select Czarna	268   329,64
- panel dolny – kpl. na dwie strony (okl. CPL)	350   430,50
- panel dolny wentylacyjny – kpl. na dwie strony (okl. CPL)	370   455,10
- panel dolny z podcięciem went. – kpl. na dwie strony (okl. CPL)	390   479,70
- panel górny – kpl. na dwie strony (okl. CPL)	350   430,50
- klamka z szyldem	(str. 233)

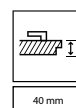
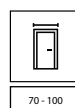



OPAL, Płaskie, Głazowy Matt z ościeżnicą stalową i PORTA LINE, model L.1



AQUA STOP



RC2  
OPAL



Rw 32dB



zamek bolcowy 3 ryglowy – AGAT

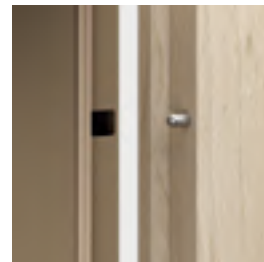

bolce antywłamaniowe – AGAT,  
OPAL

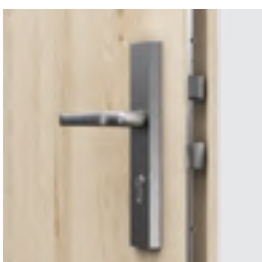

zamek listwowy czteropunktowy – OPAL

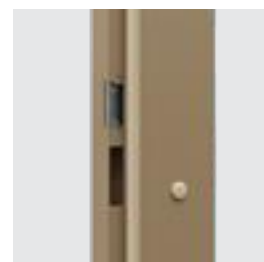
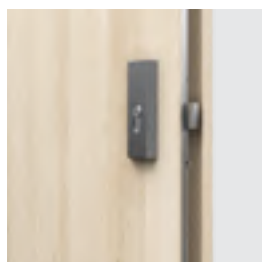

regulowany zaczep zamka w ościeżnicy  
stalowej (opcja do wyboru)

wszystkie dostępne modele patrz str. 146

#### W cenie kompletu drzwi

- skrzydło
- ościeżnica
- próg stalowy

#### DRZWI AGAT

Drzwi wzmocnione AGAT wyposażone są w jeden lub dwa zamki bolcowe oraz posiadają klasę izolacyjności akustycznej  $R_w=32$  dB ( $32\pm 36$  dB).

#### DRZWI OPAL

Drzwi antywłamaniowe OPAL posiadają klasę izolacyjności akustycznej  $R_w=32$  dB ( $32\pm 36$  dB) oraz odporność na włamanie klasy RC 2 wg PN EN 1627:2012 – pod warunkiem skompletowania skrzydła z dedykowaną ościeżnicą stalową PORTA, progim ze stali nierdzewnej oraz szyldem z klamką co najmniej 2 klasy odporności na włamanie i wkładki patentowej co najmniej 4 klasy antywłamaniowej.

#### CENNIK NETTO | BRUTTO PLN (zwróć uwagę na DOPLĄTY)

Modele	Portasynchro 3D	CPL HQ 0,2 gr. I, Portaperfect 3D, Portalamino, Okleina Lakierowana Matt	CPL HQ 0,7 gr. I, Gladstone/Halifax (ukł. poziomy)	Okleiny Naturalne
AGAT z ośc. stalową	1 555   1 912,65	1 655   2 035,65	1 785   2 195,55	2 175   2 675,25
OPAL z ośc. stalową	1 940   2 386,20	2 040   2 509,20	2 170   2 669,10	2 560   3 148,80

#### POLECAMY!

DZIĘKI ZASTOSOWANIU KONSTRUKCJI WYKORZYSTUJĄCEJ WARSTWĘ BLACHY ALUMINIOWEJ, UZYSKALIŚMY WYJĄTKOWĄ ODPORNÓŚĆ NA NIEKORZYSTNE DZIAŁANIE SPECYFICZNYCH WARUNKÓW EKSPLOATACJI, CHARAKTERYSTYCZNYCH DLA KLATKI SCHO-  
DOWEJ, RÓŻNICY TEMPERATURY I WILGOTNOŚCI POWIETRZA.



od 1555 | 1 912,65

cena drzwi netto | brutto (PLN)

**AGAT**  
drzwi wejściowe 32 dB

**OPAL**  
drzwi antywłamaniowe RC 2, 32 dB

## KOLORYSTYKA

### Okleina Portasynchro 3D



### Okleina Portaperfect 3D

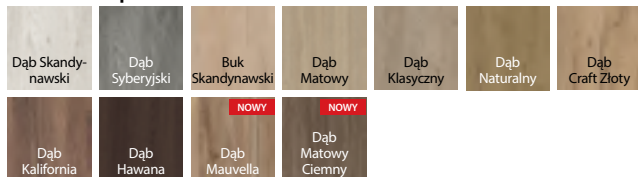

### Gladstone / Halifax



### Okleina Naturalna Dąb Satin



### Portalamino

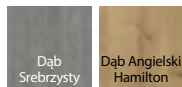

### Okleina Lakierowana Matt

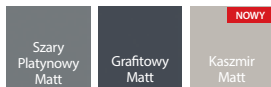

**UWAGA!** Okleiny naturalne (z wyj. Okl. Nat. Jesion i Orzech) możliwe do wykonania w pionowym lub poziomym układzie usłojenia (dotyczy skrzydła).

### Laminat CPL HQ 0,2

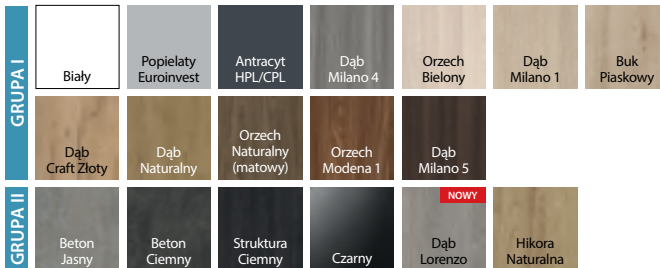

### Laminat CPL 0,7

### Okleina Naturalna Select

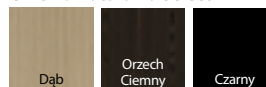

### Okleina Naturalna



## INFORMACJE TECHNICZNE

### KONSTRUKCJA SKRZYDŁA

Rama skrzydła jest wykonana z klejonej drewna iglastego. Skrzydło posiada dodatkowe wzmocnienie wewnętrznym ramiakiem. Poszycie skrzydła stanowi warstwa aluminium i płyta drewnopochodna. Dostępne skrzydła uzupełnione aluminium i intarsjami w kolorze srebrnym. Okleiny naturalne wykończone lakierem półmatowym. W wykonaniu CPL HQ oraz Gladstone/Halifax boki skrzydła pokryte są taśmą ABS.

### AKCESORIA W CENIE DRZWI AGAT

- Jeden lub dwa zamki bolcowe pod wkładkę patentową
- Trzy zawiasy czopowe
- Trzy bolce antywyważeniowe
- Ościeżnica wyposażona w próg ze stali nierdzewnej standardowej (90 mm)

### AKCESORIA W CENIE DRZWI OPAL

- Zamek listwowy czteropunktowy dostosowany pod dwie wkładki patentowe
- Trzy zawiasy czopowe
- Trzy bolce antywyważeniowe
- Ościeżnica stalowa wyposażona w próg ze stali nierdzewnej (90 mm)

### OŚCIEŻNICE

- Ościeżnica stalowa kątowna, o szerokości profilu 105 mm. Wykonana z blachy stalowej, dwustronnie ocynkowanej, o grubości 1,2 mm (AGAT) lub 1,5 mm (OPAL).
- Wyposażona w trzy zawiasy czopowe standard, uszczelkę gumową obwiedniową, a OPAL dodatkowo w sześć dybli montażowych.
- Ościeżnica PROJEKT BIS, PROJEKT Premium.

### UWAGI

- Krajowa Ocena Techniczna ITB-KOT-2017/0096 wydanie 2.
- Przygotowanie do skrótu (maksymalnie o 60 mm).
- Klasa izolacyjności akustycznej  $R_w=32$  dB (zakres 32÷36 dB).
- W przypadku wyboru drzwi AGAT lub OPAL z ościeżnicą stalową, próg stanowi element składowy ościeżnicy.
- **Dolna krawędź skrzydła w wykonaniu syntetycznym zabezpieczona przed wilgocią w technologii TechnoPORTA AQUA STOP.**

### DOPLATY

- rozmiar „100” 54 | 66,42
- wkładki patentowe 137 | 168,51
- wizjer 20 | 24,60
- wyposażenie ośc. AGAT w 6 dybli montażowych 39 | 47,97
- regulowany zaczep zamka w ośc. stalowej 27 | 33,21
- intarsje w okl. Nat. (na 1 str., na dwie str. cena x 2) 41 | 50,43
- intarsje w okl. Synt. (na 1 str., na dwie str. cena x 2) 39 | 47,97
- ościeżnica: farba poliestrowa – GRUPA II 22 | 27,06
- ościeżnica: farba poliestrowa – GRUPA III 54 | 66,42
- skrzydło: kolory Gladstone/Halifax w ukl. pionowym 140 | 172,20
- skrzydło: okl. CPL 0,2 mm i 0,7 mm – GRUPA II 54 | 66,42
- skrzydło: model z mieszanym ukl. okl. Nat. Dąb, Jesion, Orzech 321 | 394,83
- skrzydło: model z mieszanym ukl. okl. Nat. Select 321 | 394,83
- skrzydło: okl. Nat. Dąb Satin Biały 321 | 394,83
- skrzydło: okl. Nat. Dąb Satin (pozostałe kolory) 81 | 99,63
- skrzydło: okl. Nat. Orzech 140 | 172,20
- skrzydło: okl. Nat. Select Czarna 321 | 394,83
- profil ośc. stalowej do Nakładki PROJEKT BIS 59 | 72,57
- profil ośc. stalowej do Nakładki PROJEKT Premium 95 | 116,85
- profil ośc. stalowej od 106 do 150 mm 59 | 72,57
- profil ośc. stalowej od 151 do 270 mm 118 | 145,14
- profil ośc. stalowej od 271 do 390 mm 178 | 218,94
- wzmocnienie pod samozamykacz w ośc. stalowej 42 | 51,66
- klamka (str. 234)

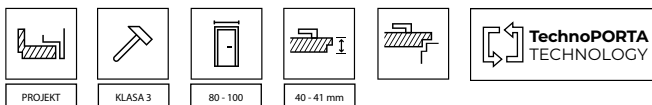



EXTREME RC 2 Płaskie, Dąb Milano 1, z ościeżnicą stalową



AQUA STOP



RC2

Rw 37dB  
D,35

EI,30



KLASA 4



S4, S500

wszystkie dostępne modele patrz str. 146

**W cenie kompletu drzwi**

- skrzydło
- ościeżnica
- próg stalowy

**Drzwi EXTREME RC 2**

Drzwi EXTREME RC 2 wyposażone są w dwa zamki bolcowe (3 ryglowe), oraz bolce antywyważeniowe.

występują w dwóch typach:

Typ I

- klasa RC 2 wg PN EN 1627:2012
- klasa izolacyjności akustycznej  $R_w=37$  dB ( $37\pm 41$  dB)\*

Typ II

- cechy drzwi typu I
- odporność ogniowa EI 30
- dymoszczelność

\* Szczegółowe wyniki badań dostępne u producenta



zamek dolny – bolcowy 3 ryglowy



zamek górny – bolcowy 3 ryglowy



bolce antywyważeniowe



trzy zawiasy trójelementowe



próg ze stali nierdzewnej (120 mm)

**POLECAMY!**

DZIĘKI ZASTOSOWANIU KONSTRUKCJI WYKORZYSTUJĄCEJ WARSTWĘ BLACHY ALUMINIOWEJ, UZYSKALIŚMY WYJĄTKOWĄ ODPORNOŚĆ DRZWI EXTREME RC 2 NA NIEKORZYSTNE DZIAŁANIE SPECYFICZNYCH WARUNKÓW EKSPLOATACJI, CHARAKTERYSTYCZNYCH DLA KLATKI SCHODOWEJ, RÓŻNICY TEMPERATURY I WILGOTNOŚCI POWIETRZA.

**CENNIK NETTO | BRUTTO PLN (zwróć uwagę na DOPLATY)**

EXTREME RC 2 z ośc. stalową	CPL HQ 0,2 gr. I	CPL HQ 0,7 gr. I	Gladstone/Halifax (ukł. poziomy)	Okleiny Naturalne
TYP I	2 104   2 587,92	2 234   2 747,82	2 234   2 747,82	2 604   3 202,92
TYP II	2 298   2 826,54	2 428   2 986,44	2 428   2 986,44	2 798   3 441,54

od 2104 | **2 587,92**

cena drzwi netto | brutto (PLN)

# EXTREME RC 2

drzwi antywłamaniowe klasa RC 2, 37 dB, EI 30

## KOLORYSTYKA

### Laminat CPL HQ 0,2

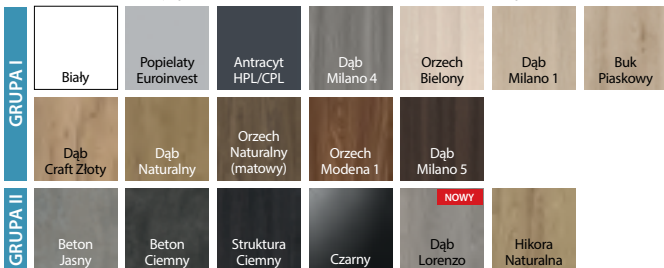

### Laminat CPL 0,7

### Okleina Naturalna Select

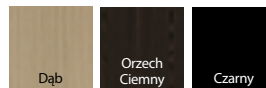

### Okleina Naturalna

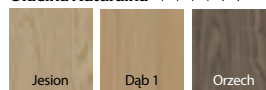

### Gladstone / Halifax

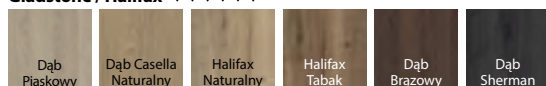

### Okleina Naturalna Dąb Satin

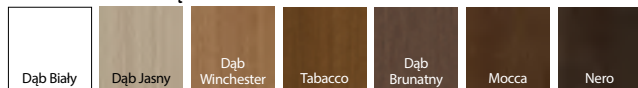

**UWAGA!** Okleiny naturalne (z wyj. Okl. Nat. Jesion i Orzech) możliwe do wykonania w pionowym lub poziomym układzie usłojenia (dotyczy skrzydła).

## INFORMACJE TECHNICZNE

### KONSTRUKCJA SKRZYDŁA

Wypełnienie skrzydła stanowi specjalna 5 warstwowa konstrukcja w ramie z klejonej drewna iglastego. Całość obłożona płytą HDF. Dostępne w wersji przylgowej. W wykonaniu CPL HQ oraz Gladstone/Halifax boki skrzydła pokryte są taśmą ABS.

### AKCESORIA W CENIE DRZWI

- Dwa zamki bolcowe (rozstaw 72 mm)
- Trzy zawiasy trójelementowe w kolorze srebrnym
- Cztery bolce antywyważeniowe
- Ościeżnica
- Próg ze stali nierdzewnej standardowej (120 mm)
- Dodatkowo, Typ II – uszczelka pęczniająca pod wpływem wysokiej temperatury na obrzeżach skrzydła (z wyjątkiem dolnej krawędzi)

### OŚCIEŻNICE

- Ościeżnica stalowa kątowna, o szerokości profilu 100 mm. Wykonana z blachy stalowej, dwustronnie ocynkowanej, o grubości 1,5 mm.
- Wyposażona w trzy zawiasy trójelementowe, uszczelkę samogasnącą, osiem dybli montażowych.
- Ościeżnica PROJEKT BIS, PROJEKT Premium.

### UWAGI

- Krajowa Ocena Techniczna ITB-KOT-2017/0007 wydanie 2 i Krajowy Certyfikat Stałości Właściwości Użytkowych Nr 020-UWB-2978/W.
- Klasa izolacyjności akustycznej  $R_w=37$  dB (zakres 37÷41dB).
- W celu spełnienia warunków prawa budowlanego do drzwi o izolacyjności ogniowej i/lub dymoszczelności należy stosować samozamykacz.
- Skrzydło i ościeżnica przystosowane do montażu samozamykacza.
- W przypadku zastosowania innych okuć niż proponowane przez PORTA należy kierować się wytycznymi w karcie gwarancyjnej.
- Drzwi ogniowe - intarsje dostępne tylko w opcji na dwie strony.
- **Dolna krawędź skrzydła w wykonaniu syntetycznym zabezpieczona przed wilgocią w technologii TechnoPORTA AQUA STOP.**

### DOPLATY

- rozmiar „100”	54   66,42
- wizjer	20   24,60
- wizjer panoramiczny (okl. syntetyczne)	100   123,00
- wizjer panoramiczny czarny (okl. syntetyczne)	125   153,75
- intarsje w okl. Nat. (2 strony)	82   100,86
- intarsje w okl. Synt. (na 1 str., na dwie str. cena x 2)	39   47,97
- ościeżnica: farba poliestrowa – GRUPA II	22   27,06
- ościeżnica: farba poliestrowa – GRUPA III	54   66,42
- skrzydło: kolory Gladstone/Halifax w ukl. pionowym	140   172,20
- skrzydło: okl. CPL 0,2 mm i 0,7 mm – GRUPA II	54   66,42
- skrzydło: model z mieszanym ukl. okl. Nat. Dąb, Jesion, Orzech	321   394,83
- skrzydło: model z mieszanym ukl. okl. Nat. Select	321   394,83
- skrzydło: okl. Nat. Dąb Satin Biały	321   394,83
- skrzydło: okl. Nat. Dąb Satin (pozostałe kolory)	81   99,63
- skrzydło: okl. Nat. Orzech	140   172,20
- skrzydło: okl. Nat. Select Czarna	321   394,83
- profil ośc. stalowej do Nakładki PROJEKT BIS	59   72,57
- profil ośc. stalowej do Nakładki PROJEKT Premium	95   116,85
- profil ośc. stalowej od 106 do 150 mm	88   108,24
- profil ośc. stalowej od 151 do 270 mm	178   218,94
- profil ośc. stalowej od 271 do 390 mm	266   327,18
- domykacz sprężynowy	289   355,47
- domykacz sprężynowy czarny	320   393,60
- wkładki czarne	193   237,39
- zmiana koloru zawiasów na czarne	50   61,50
- klamka z szyldem (rozstaw 72 mm)	(str. 234)

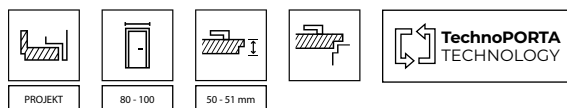



DRZWI Steel SECURE, A.0 z wizjerem, Czarny Struktura

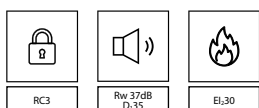

zamek listwowy dostosowany pod dwie wkładki patentowe



hak



wzmocniony zawias trójelementowy



bolec antywyważeniowy



domykacz sprężynowy



domykacz sprężynowy

UWAGA: dzięki dedykowanym dyblom montażowym, ościeżnica nie posiada dodatkowych otworów i zaślepek

#### W cenie kompletu drzwi

- skrzydło
- ościeżnica
- próg stalowy
- klamka
- wkładka patentowa

#### Opcja za dopłatą

- dodatkowy górny zamek

#### DRZWI Steel SECURE

Drzwi wyposażone w zamek listwowy oraz wkładki kl. C posiadają:

- klasę RC 3 wg PN EN 1627:2012
- klasę izolacyjności akustycznej  $R_w=37$  dB (37÷41 dB)
- odporność ogniową EI 30

#### CENNIK NETTO | BRUTTO PLN (zwróć uwagę na DOPŁATY)

	Farba Poliestrowa Premium gr. I	Błacha Stalowa Laminowana PVC
Steel SECURE	2 895   3 560,85	3 045   3 745,35



od 2895 | **3 560,85**

cena drzwi netto | brutto (PLN)

**Steel SECURE****Drzwi antywłamaniowe klasa RC 3, EI 30, 37 dB****KOLORYSTYKA****Farba Poliesterowa Premium** ◆◆◆◆◆**Blacha Stalowa Laminowana PVC** ◆◆◆◆◆**SYSTEM ZABEZPIECZENIA POWIERZCHNI STALOWYCH****INFORMACJE TECHNICZNE****KONSTRUKCJA SKRZYDŁA**

Konstrukcja oparta jest na dwuwarstwowych ramiakach drewnianych, które znajdują się na całym obwodzie skrzydła. Wypełnienie skrzydła jest wielowarstwowe, bazujące na wełnie mineralnej. Na opłaszczowanie skrzydła wykorzystana jest blacha stalowa 0,6 mm ocynkowana, wykończona farbą poliesterową lub folią PVC.

**AKCESORIA W CENIE DRZWI**

- Trzy zawiasy trójelementowe
- Zamek listwowy
- Cztery bolce antywyważeniowe
- Kłamka SECURE
- Wkładka patentowa kl. C
- Próg ze stali nierdzewnej
- Wzmocnienie pod samozamykacz w skrzydle i ościeżnicy

**OŚCIEŻNICE**

Ościeżnica stalowa kątowna, o szerokości profilu 100. Wykonana z blachy stalowej, dwustronnie ocynkowanej o grubości 1,5 mm. Ościeżnice malowane proszkowo Farbą Poliesterową Premium.

**UWAGI**

- Norma PN-EN 14351-2:2018-12; Norma PN-EN 16034:2014-11.
- Krajowy Certyfikat Stałości Właściwości Użytkowych Nr 020-UWB-2919/W

**DOPLATY**

- rozmiar „100” 161 | 198,03
- górna wkładka patentowa 55 | 67,65
- górny dodatkowy zamek 95 | 116,85
- górny szyld 62 | 76,26
- wizjer 20 | 24,60
- farba poliesterowa – grupa II 54 | 66,42
- domykacz sprężynowy 289 | 355,47

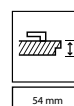
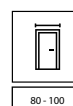



EXTREME RC 3, Hikora Naturalna, z ościeżnicą wzmocnioną PS (niestandardowe wykonanie PORTA KONTRAKT)



AQUA STOP



RC3

Rw 37dB  
D,35

EI 30



5a, 5200



KLASA 4

wszystkie dostępne modele patrz str. 146



2 haki antywyważeniowe



Zamek wielopunktowy hakowo-zasuwkowy



Domykacz sprężynowy z ościeżnicą stalową (dostępny srebrny i czarny)



4 bolce antywyważeniowe

**CENNIK NETTO | BRUTTO PLN (zwróć uwagę na DOPŁATY)**

drzwi z ościeżnicą stalową

EXTREME RC 3	CPL HQ 0,2 gr. I	CPL HQ 0,7 gr. I	Gladstone/Halifax (ukt. poziomy)	Okleiny Naturalne
TYP I	2 492   3 065,16	2 622   3 225,06	2 622   3 225,06	2 992   3 680,16
TYP II	2 686   3 303,78	2 816   3 463,68	2 816   3 463,68	3 186   3 918,78

drzwi z ościeżnicą PORTA SYSTEM regulowaną wzmocnioną

EXTREME RC 3 Typ I	CPL HQ 0,2 gr. I	CPL HQ 0,7 gr. I	Gladstone/Halifax (ukt. poziomy)	Okleiny Naturalne
C-D	3 392   4 172,16	3 522   4 332,06	3 582   4 405,86	4 212   5 180,76
E-G	3 462   4 258,26	3 592   4 418,16	3 652   4 491,96	4 282   5 266,86
H-K	3 532   4 344,36	3 662   4 504,26	3 722   4 578,06	4 352   5 352,96

drzwi z ościeżnicą PORTA SYSTEM regulowaną wzmocnioną

EXTREME RC 3 Typ II	CPL HQ 0,2 gr. I	CPL HQ 0,7 gr. I	Gladstone/Halifax (ukt. poziomy)	Okleiny Naturalne
C-D	3 586   4 410,78	3 716   4 570,68	3 776   4 644,48	4 406   5 419,38
E-G	3 656   4 496,88	3 786   4 656,78	3 846   4 730,58	4 476   5 505,48
H-K	3 726   4 582,98	3 856   4 742,88	3 916   4 816,68	4 546   5 591,58

**W cenie kompletu drzwi**

- skrzydło
- ościeżnica
- próg stalowy
- klamka
- wkładka patentowa

**Opcja za dopłatą**

- dodatkowy górný zamek

**DRZWI EXTREME**

występują w dwóch typach:

**Typ I**

- klasa RC3 wg PN EN 1627-2012
- klasa izolacyjności akustycznej Rw=37 dB (37±41 dB)\*
- dymoszczelność

**Typ II**

- cechy drzwi typu I
- odporność ogniowa EI 30

\* Szczegółowe wyniki badań dostępne u producenta.

od 2492 | **3 065,16**

cena drzwi netto | brutto (PLN)

# EXTREME RC 3

drzwi antywłamaniowe klasa RC 3, EI 30, 37 dB

## KOLORYSTYKA

### Laminat CPL HQ 0,2

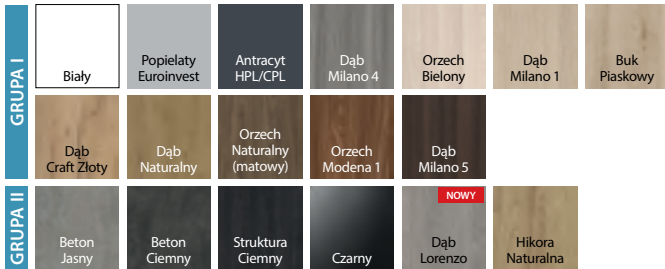

### Laminat HPL CPL 0,7

### Okleina Naturalna Select

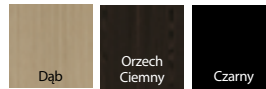

### Okleina Naturalna



### Gladstone / Halifax

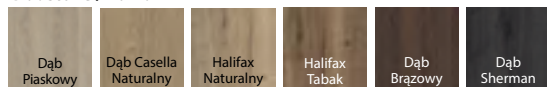

### Okleina Naturalna Dąb Satin

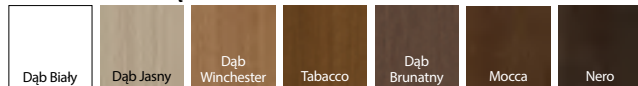

**UWAGA!** Okleiny naturalne (z wyj. Okl. Nat. Jesion i Orzech) możliwe do wykonania w pionowym lub poziomym układzie usłojenia (dotyczy skrzydła).

## INFORMACJE TECHNICZNE

### KONSTRUKCJA SKRZYDŁA

Wypełnienie skrzydła stanowi specjalna 5 warstwowa konstrukcja w ramie z klejonej drewna iglastego. Całość obłożona płytą HDF. Dostępne w wersji przylgowej. W wykonaniu CPL HQ oraz Gladstone/Halifax boki skrzydła pokryte są taśmą ABS.

### AKCESORIA W CENIE SKRZYDŁA

- Zamek hakowy z mechanizmem dociskowym, dodatkowy górny zamek (patrz Dopląty)
- Wkładka antywłamaniowa
- Klamka z szyldem antywłamaniowym (SAFE - rozstaw 92 mm)
- Trzy zawiasy trójelementowe (drzwi z ośc. stalową) lub dwa zawiasy obiektowe (drzwi z ośc. PS wzmocnioną) w kolorze srebrnym
- Cztery bolce antywyważeniowe
- Dodatkowo, Typ II – uszczelka pęczniająca pod wpływem wysokiej temperatury na obrzeżach skrzydła (z wyjątkiem dolnej krawędzi)
- Ościeżnica wyposażona w próg stalowy ze stali nierdzewnej oraz wzmocnienie pod samozamykacz

### OŚCIEŻNICE

- Ościeżnica stalowa kątowna o szerokości profilu 100 mm. Wykonana z blachy stalowej, dwustronnie ocynkowanej, o grubości 1,5 mm. Wyposażona w uszczelkę samogasnącą, osiem dybli montażowych i próg stalowy ze stali nierdzewnej (120 mm).
- Ościeżnica PORTA System wzmocniona, o zakresie grubości muru od 120 do 300 mm wyposażona w próg stalowy ze stali nierdzewnej (100 mm). Listwa kątownika o szerokości 80 mm.
- Ościeżnica PROJEKT BIS, PROJEKT Premium.

### UWAGI

- Krajowa Ocena Techniczna nr ITB-KOT 2017/0007 wydanie 2.
- Krajowy Certyfikat Stałości Właściwości Użytkowych nr 020-UWB-2978/W.
- W celu spełnienia warunków prawa budowlanego do drzwi o izolacyjności ogniowej i/lub dymoszczelności należy stosować samozamykacz.
- Skrzydło i ościeżnica przystosowane do montażu samozamykacza.
- W przypadku zastosowania innych okuć niż proponowane przez PORTA należy kierować się wytycznymi w karcie gwarancyjnej.
- Drzwi ogniowe - intarsje dostępne tylko w opcji na dwie strony.
- **Dolna krawędź skrzydła w wykonaniu syntetycznym zabezpieczona przed wilgocią w technologii TechnoPORTA AQUA STOP.**

### DOPLĄTY

- rozmiar „100”	54   66,42
- górna wkładka patentowa	64   78,72
- górny dodatkowy zamek	88   108,24
- górny szyld	80   98,40
- wizjer	20   24,60
- wizjer panoramiczny (okl. syntetyczne)	100   123,00
- wizjer panoramiczny czarny (okl. syntetyczne)	125   153,75
- intarsje w okl. Nat. (2 strony)	82   100,86
- intarsje w okl. Synt. (na 1 str., na dwie str. cena x 2)	39   47,97
- ościeżnica: farba poliesterowa – GRUPA II	22   27,06
- ościeżnica: farba poliesterowa – GRUPA III	54   66,42
- ościeżnica: okl. CPL 0,2 mm – GRUPA II	54   66,42
- ościeżnica: okl. Nat. Czarna	161   198,03
- ościeżnica: okl. Nat. Dąb Satin (pozostałe kolory)	81   99,63
- ościeżnica: okl. Nat. Dąb Satin Biały	161   198,03
- ościeżnica: okl. Nat. Orzech	86   105,78
- skrzydło: kolory Gladstone/Halifax w ukl. pionowym	140   172,20
- skrzydło: okl. CPL 0,2 mm i 0,7 mm – GRUPA II	54   66,42
- skrzydło: model z mieszanym ukl. okl. Nat. Dąb, Jesion, Orzech	321   394,83
- skrzydło: model z mieszanym ukl. okl. Nat. Select	321   394,83
- skrzydło: okl. Nat. Dąb Satin Biały	321   394,83
- skrzydło: okl. Nat. Dąb Satin (pozostałe kolory)	81   99,63
- skrzydło: okl. Nat. Orzech	140   172,20
- skrzydło: okl. Nat. Select Czarna	321   394,83
- profil ośc. stalowej do Nakładki PROJEKT BIS	59   72,57
- profil ośc. stalowej do Nakładki PROJEKT Premium	95   116,85
- profil ośc. stalowej od 101 do 150 mm	88   108,24
- profil ośc. stalowej od 151 do 270 mm	178   218,94
- profil ośc. stalowej od 271 do 390 mm	266   327,18
- domykacz sprężynowy	289   355,47
- domykacz sprężynowy czarny	320   393,60
- wkładki czarne	195   239,85
- wkładka czarna (pojedynczy patent)	105   129,15
- zmiana koloru zawiasów na czarne	50   61,50
- klamka z szyldem SAFE (rozstaw 92 mm)	(str. 234)

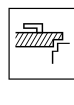
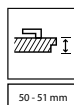
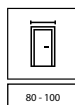
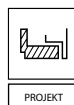



EXTREME RC 4, Antracyt (niestandardowe wykonanie PORTA KONTRAKT)

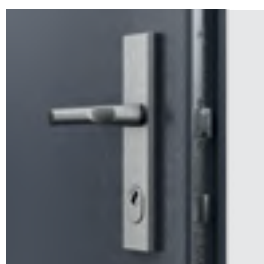
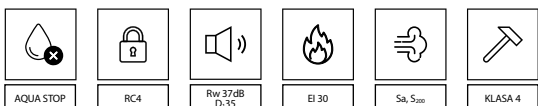

dedykowana klamka i zamek listwowy



haki antywyważeniowe



wzmocnione zawiasy obiektowe



regulowane zaczepy haków zamka



próg ze stali nierdzewnej (120 mm)

**W cenie kompletu drzwi**

- skrzydło
- ościeżnica
- próg stalowy
- klamka
- wkładka patentowa

**Opcja za dopłatą**

- dodatkowy górny zamek

**Drzwi EXTREME RC4**

występują w dwóch typach:

Typ I

- klasa RC4 wg PN EN 1627-2012
- klasa izolacyjności akustycznej  $R_w=37$  dB (37±41 dB)\*
- dymoszczelność

Typ II

- cechy drzwi typu I
- odporność ogniowa EI 30

\* Szczegółowe wyniki badań dostępne u producenta.

**CENNIK NETTO | BRUTTO PLN (zwróć uwagę na DOPŁATY)**

EXTREME RC 4	CPL HQ 0,2 gr. I	CPL HQ 0,7 gr. I	Gladstone/Halifax (ukł. poziomy)	Okleiny Naturalne
TYP I	3 775   4 643,25	3 905   4 803,15	3 905   4 803,15	4 255   5 233,65
TYP II	3 969   4 881,87	4 099   5 041,77	4 099   5 041,77	4 449   5 472,27

od 3775 | **4 643,25**

cena drzwi netto | brutto (PLN)

# EXTREME RC 4

drzwi antywłamaniowe klasa RC 4, EI 30, 37 dB

## KOLORYSTYKA

### Laminat CPL HQ 0,2

### Laminat HPL CPL 0,7

### Okleina Naturalna Select

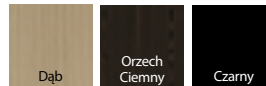
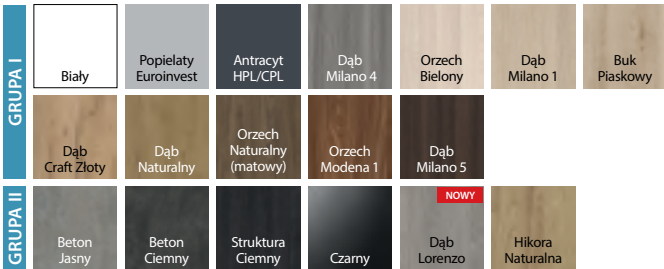

### Okleina Naturalna

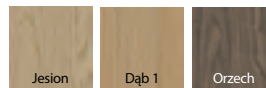

### Gladstone / Halifax

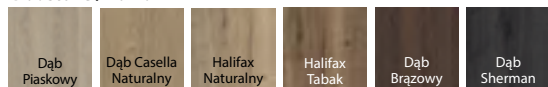

### Okleina Naturalna Dąb Satin

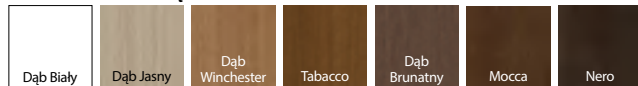

**UWAGA!** Okleiny naturalne (z wyj. Okl. Nat. Jesion i Orzech) możliwe do wykonania w pionowym lub poziomym układzie usłojenia (dotyczy skrzydła).

## INFORMACJE TECHNICZNE

### KONSTRUKCJA SKRZYDŁA

Rama wykonana z klejonej drewna iglastego i sklejki. Wypełnienie 5 warstwowe wzmocnione prętami stalowymi. Całość obłożona płytą HDF z blacha aluminiową.

### AKCESORIA W CENIE DRZWI

- zamek listwowy, hakowy
- zawiasy obiektywne
- 5 szt. bolców antywyważeniowych
- wkładka patentowa
- dedykowana klamka
- dodatkowo typ II – uszczelka pęczniąca pod wpływem wysokiej temperatury w skrzydle drzwiowym

### OŚCIEŻNICE

Ościeżnica stalowa kątowna wykonana z blachy stalowej obustronnie ocynkowanej grubości 1,5 mm wyposażona w uszczelkę samogasnącą, osiem dybli montażowych, regulowane zaczepy haków zamka oraz w próg ze stali nierdzewnej.

### UWAGI

- Norma wyrobu PN EN 14351-2:2018-12 oraz PN EN 16034:2014-11.
- Krajowy Certyfikat Stałości Właściwości Użytkowych Nr 020-UWB-2950/W.
- W celu spełnienia warunków prawa budowlanego drzwi z odpornością ogniową i/lub dymoszczelnością należy wyposażyć w samozamykacz lub urządzenie domykające.
- Odporność na włamanie RC4 jest zapewniona dla drzwi otwieranych do wewnątrz.
- Skrzydło i ościeżnica przygotowane pod montaż samozamykacza.
- W celu zachowania deklarowanych parametrów należy stosować okucia wskazane przez PORTA. Należy stosować się do zapisów zawartych w karcie gwarancyjnej produktu.
- **Dolna krawędź skrzydła w wykonaniu syntetycznym zabezpieczona przed wilgocią w technologii TechnoPORTA AQUA STOP.**

### DOPLATY

- rozmiar „100”	54   66,42
- górna wkładka patentowa	86   105,78
- górny dodatkowy zamek	95   116,85
- górny sztyld	126   154,98
- wizjer	20   24,60
- wizjer panoramiczny (okl. syntetyczne)	100   123,00
- intarsje w okl. Nat. (na 1 str., na dwie str. cena x 2)	41   50,43
- intarsje w okl. Synt. (na 1 str., na dwie str. cena x 2)	39   47,97
- ościeżnica: farba poliesterowa – GRUPA II	22   27,06
- ościeżnica: farba poliesterowa – GRUPA III	54   66,42
- skrzydło: kolory Gladstone/Halifax w ukl. pionowym	140   172,20
- skrzydło: okl. CPL 0,2 mm i 0,7 mm – GRUPA II	54   66,42
- skrzydło: model z mieszanym ukl. okl. Nat. Dąb, Jesion, Orzech	321   394,83
- skrzydło: model z mieszanym ukl. okl. Nat. Select	321   394,83
- skrzydło: okl. Nat. Dąb Satin Biały	321   394,83
- skrzydło: okl. Nat. Dąb Satin (pozostałe kolory)	81   99,63
- skrzydło: okl. Nat. Orzech	140   172,20
- skrzydło: okl. Nat. Select Czarna	321   394,83
- profil ośc. stalowej do Nakładki PROJEKT BIS	59   72,57
- profil ośc. stalowej do Nakładki PROJEKT Premium	95   116,85
- profil ośc. stalowej od 101 do 150 mm	88   108,24
- profil ośc. stalowej od 151 do 270 mm	178   218,94
- profil ośc. stalowej od 271 do 390 mm	266   327,18
- domykacz sprężynowy	289   355,47

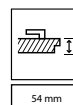
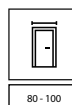



GRANIT klasa C, Orzech Naturalny, z ościeżnicą i nakładką PROJEKT BIS

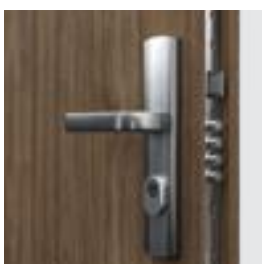
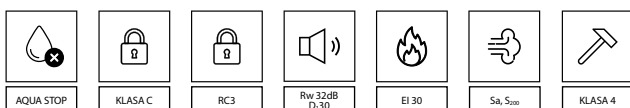

zamek listwowy wielobolcowy dostosowany pod dwie wkładki patentowe

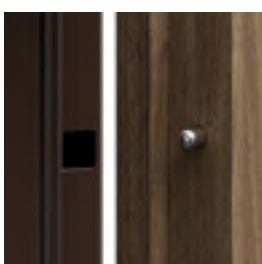
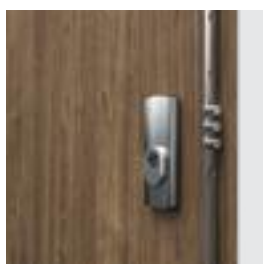

bolce antywyważeniowe

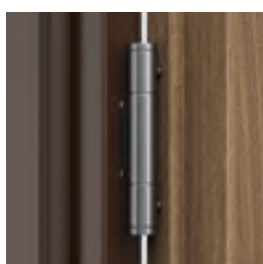

wzmocniony zawias trójelementowy

wszystkie dostępne modele patrz str. 146

**W cenie kompletu drzwi**

- skrzydło
- ościeżnica
- próg stalowy
- klamka z szyldelem górnym
- dwie wkładki patentowe

**DRZWI GRANIT kl. C**

występują w dwóch typach:

**Typ I**

- odporność na włamanie klasy C
- klasa RC3 wg PN EN 1627-2012
- klasa izolacyjności akustycznej  $R_w=32$  dB ( $32\pm 36$  dB)\*
- dymoszczelność

**Typ II**

- cechy drzwi typu I
- odporność ogniowa EI 30

\* Szczegółowe wyniki badań dostępne u producenta.

**POLECAMY!**

DZIĘKI ZASTOSOWANIU KONSTRUKCJI WYKORZYSTUJĄCEJ WARSTWĘ BLACHY ALUMINIOWEJ, UZYSKALIŚMY WYJĄTKOWĄ ODPORNÓŚĆ DRZWI GRANIT NA NIEKORZYSTNE DZIAŁANIE SPECYFICZNYCH WARUNKÓW EKSPLOATACJI, CHARAKTERYSTYCZNYCH DLA KLATKI SCHODOWEJ, RÓŻNICY TEMPERATURY I WILGOTNOŚCI POWIETRZA.

**CENNIK NETTO | BRUTTO PLN (zwróć uwagę na DOPŁATY)**

GRANIT klasa C	CPL HQ 0,2 gr. I	CPL HQ 0,7 gr. I	Okleiny Naturalne
TYP I	3 045   3 745,35	3 175   3 905,25	3 545   4 360,35
TYP II	3 395   4 175,85	3 525   4 335,75	3 895   4 790,85

od 3045 | **3 745,35**

cena drzwi netto | brutto (PLN)

# GRANIT klasa C

drzwi antywłamaniowe klasa C, EI 30, 32 dB

## KOLORYSTYKA

### Laminat CPL HQ 0,2

### Laminat CPL 0,7

### Okleina Naturalna Select

GRUPA I	Biały	Popielaty Euroinvest	Antracyt HPL/CPL	Dąb Milano 4	Orzech Bielony	Dąb Milano 1	Buk Piaskowy
	Dąb Craft Złoty	Dąb Naturalny	Orzech Naturalny (matowy)	Orzech Modena 1	Dąb Milano 5		
GRUPA II	Beton Jasny	Beton Ciemny	Struktura Ciemny	Czarny	Dąb Lorenzo <b>NOWY</b>	Hikora Naturalna	

Dąb	Orzech Ciemny	Czarny
-----	---------------	--------

### Okleina Naturalna

Jesion	Dąb 1	Orzech
--------	-------	--------

### Okleina Naturalna Dąb Satin

Dąb Biały	Dąb Jasny	Dąb Winchester	Tabacco	Dąb Brunatny	Mocca	Nero
Dąb Jasny	Dąb Winchester	Dąb Brunatny				

**UWAGA!** Okleiny naturalne (z wyj. Okl. Nat. Jesion i Orzech) możliwe do wykonania w pionowym lub poziomym układzie usłojenia (dotyczy skrzydła).

## INFORMACJE TECHNICZNE

### KONSTRUKCJA SKRZYDŁA

Rama skrzydła jest wykonana z klejonej drewna iglastego. Poszycie skrzydła stanowi specjalna płyta dwuwarstwowa wykonana z blachy aluminiowej i HDF-u. Dostępne skrzydła uzupełnione aluminiowymi intarsjami w kolorze srebrnym. Okleiny naturalne wykończone lakierem półmatowym.

### AKCESORIA W CENIE DRZWI

- Zamek listwowy wielobolcowy klasy 4
- Dwie wkładki antywłamaniowe klasy C
- Klamka z szyldem antywłamaniowym GRANIT
- Szyld górny
- Trzy zawiasy trójelementowe w kolorze srebrnym
- Cztery bolce antywyważeniowe
- Przygotowanie do skrótu maksymalnie 60 mm (dotyczy GRANIT Typ I)
- Dodatkowo: typ II – uszczelka pęczniająca pod wpływem wysokiej temperatury na obrzeżach skrzydła
- Ościeżnica wyposażona w próg stalowy ze stali nierdzewnej w wersji poszerzonej (120 mm) oraz wzmocnienie pod samozamykacz

### OŚCIEŻNICE

- Ościeżnica stalowa kątowna, o szerokości profilu 100 mm. Wykonana z blachy stalowej, dwustronnie ocynkowanej, o grubości 1,5 mm. Wyposażona w uszczelkę samogasnącą, osiem dybli montażowych i próg stalowy ze stali nierdzewnej w wersji poszerzonej (120 mm).
- Ościeżnica PROJEKT BIS
- Ościeżnica PROJEKT Premium.

### UWAGI

- Krajowa Ocena Techniczna ITB-KOT-2017/0242 wydanie 2.
- Krajowy Certyfikat Stałości Właściwości Użytkowych 020-UWB-2618/W.
- W celu spełnienia warunków prawa budowlanego do drzwi o izolacyjności ogniowej i/ lub dymoszczelności należy stosować samozamykacz.

- Skrzydło i ościeżnica przystosowane do montażu samozamykacza.
- Drzwi ogniowe należy wyposażyć w szyld z klamką z rdzeniem stalowym.
- W przypadku zastosowania innych okuć niż proponowane przez firmę PORTA, należy kierować się wytycznymi zawartymi w karcie gwarancyjnej.
- Klasa izolacyjności akustycznej  $R_w=32$  dB (zakres 32÷36 dB).
- **Dolna krawędź skrzydła w wykonaniu syntetycznym zabezpieczona przed wilgocią w technologii TechnoPORTA AQUA STOP.**

### DOPLATY

- rozmiar „100”	54   66,42
- wizjer	20   24,60
- wizjer panoramiczny	100   123,00
- regulowany zaczep zamka (Typ I)	27   33,21
- intarsje w okl. Nat. (na 1 str., na dwie str. cena x 2)	41   50,43
- intarsje w okl. Synt. (na 1 str., na dwie str. cena x 2)	39   47,97
- ościeżnica: farba poliesterowa – GRUPA II	22   27,06
- ościeżnica: farba poliesterowa – GRUPA III	54   66,42
- skrzydło: okl. CPL 0,2 mm i 0,7 mm – GRUPA II	54   66,42
- skrzydło: model z mieszanym ukl. okl. Nat. Dąb, Jesion, Orzech	321   394,83
- skrzydło: model z mieszanym ukl. okl. Nat. Select	321   394,83
- skrzydło: okl. Nat. Dąb Satin Biały	321   394,83
- skrzydło: okl. Nat. Dąb Satin (pozostałe kolory)	81   99,63
- skrzydło: okl. Nat. Orzech	140   172,20
- skrzydło: okl. Nat. Select Czarna	321   394,83
- profil ośc. stalowej do Nakładki PROJEKT BIS	59   72,57
- profil ośc. stalowej do Nakładki PROJEKT Premium	95   116,85
- profil ośc. stalowej od 101 do 150 mm	88   108,24
- profil ośc. stalowej od 151 do 270 mm	178   218,94
- profil ośc. stalowej od 271 do 390 mm	266   327,18
- klamka	(str. 234)

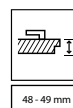
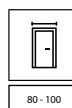
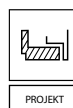

DRZWI

# ZEWNĘTRZNE STALOWE PORTA THERMO

11

Dlaczego warto wybrać drzwi PORTA THERMO?

## JAKOŚĆ

/ potwierdzona przez lidera rynku, poparta 30-letnim doświadczeniem w produkcji drzwi

skanuj kod  
/ poznaj nasze przewagi



## BEZPIECZEŃSTWO

/ opieka producenta do 5 lat dzięki PAKIETOWI BEZPIECZEŃSTWA PORTA, który gwarantuje m.in. darmową regulację i konserwację drzwi

/ bezpośredni kontakt z producentem i profesjonalne serwisy fabryczne dostępne w przypadku usterki

skanuj kod  
/ poznaj szczegóły PAKIETU BEZPIECZEŃSTWA PORTA



## ENERGOOSZCZĘDNOŚĆ

/ innowacyjna technologia **SolidTherm** zapewniająca trwałą konstrukcję oraz najwyższą termoizolację

/ każdy model dostępny w 4 pakietach energooszczędnych, wybierz dopasowany do swoich potrzeb

skanuj kod  
/ zobacz naszą technologię



## REKOMENDACJA MONTERÓW

/ system montażu drzwi PORTA THERMO stworzony z Monterami Akademii Dobrego Montażu PORTA

skanuj kod  
/ dowiedz się więcej o montażu





**PORTA 7  
THERMO**

DOPASOWANE  
DRZWI  
WEWNĘTRZNE



SKORZYSTAJ  
Z **PROGRAMU  
CZYSTE  
POWIETRZE**

/ skanuj kod



**IDEALNE  
DOPASOWANIE  
WYMIAROWE**

/ skanuj kod



# Dopasuj do swoich potrzeb

## ■ CENNIK NETTO | BRUTTO PLN (zwróć uwagę na DOPLATY na str.182)

### CENA PODSTAWOWA MODELU ZAWIERA:

DRZWI (skrzydło szer. '90' / '100' + ościeżnica z progim) wyposażone w zamek listwowy z hakami, regulowane zaczepy, bolce antywyważeniowe oraz regulowane zawiasy 3D z nasadkami, AKCESORIA W KOLORZE SREBRNYM (Inox) (klamka z rozetą górną, komplet wkładek klasy B)

### MODERN



model M.1  
antracyt



model M.2  
antracyt, panel jednostronny



model M.3  
antracyt, panel jednostronny



model M.4  
antracyt, panele dwustronne

**PREMIUM ENERGY** od 4 689 | 5 767,47

od 5 759 | 7 083,57

od 5 759 | 7 083,57

od 6 059 | 7 452,57

**OPTIMUM ENERGY** od 4 589 | 5 644,47

od 5 659 | 6 960,57

od 5 659 | 6 960,57

od 5 959 | 7 329,57

**OPTIMUM** od 4 099 | 5 041,77

od 4 829 | 5 939,67

od 4 829 | 5 939,67

od 5 129 | 6 308,67

**STANDARD** od 2 239 | 2 753,97

od 2 999 | 3 688,77

od 2 999 | 3 688,77

od 3 289 | 4 045,47

### LINE



model L.1  
orzech, tłoczenie dwustronne



model L.2  
orzech, tłoczenie dwustronne



model L.3  
orzech, tłoczenie dwustronne



model L.4  
orzech, intarsja dwustronna

**PREMIUM ENERGY** od 5 029 | 6 185,67

od 5 029 | 6 185,67

od 5 029 | 6 185,67

od 5 759 | 7 083,57

**OPTIMUM ENERGY** od 4 929 | 6 062,67

od 4 929 | 6 062,67

od 4 929 | 6 062,67

od 5 659 | 6 960,57

**OPTIMUM** od 4 319 | 5 312,37

od 4 319 | 5 312,37

od 4 319 | 5 312,37

od 4 829 | 5 939,67

**STANDARD** od 2 499 | 3 073,77

od 2 499 | 3 073,77

od 2 499 | 3 073,77

od 2 999 | 3 688,77

#### Klasa RC2 w pakietach OPTIMUM, OPTIMUM ENERGY, PREMIUM ENERGY:

- bez dopłaty - wszystkie modele MODERN, LINE oraz modele C.1, C.2 CLASSIC
- za dopłatą 340 | 418,20 - wszystkie modele GLASS
- niedostępne w modelach C.3, C.4 CLASSIC

od 2 239 | **2 753,97**

cena drzwi netto | brutto (PLN)

**PORTA**  
**THERMO**

**GLASS**

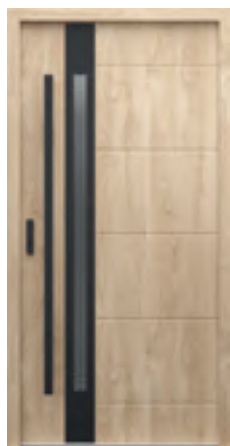

model G.1  
wodec dąb turner,  
panele i tloczenie dwustronne

**PREMIUM ENERGY** od 6 259 | 7 698,57

**OPTIMUM ENERGY** od 6 159 | 7 575,57

**OPTIMUM** od 5 479 | 6 739,17

**STANDARD** od 3 729 | 4 586,67

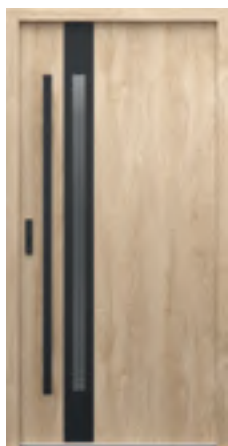

model G.2  
wodec dąb turner,  
panele dwustronne

od 6 259 | 7 698,57

od 6 159 | 7 575,57

od 5 479 | 6 739,17

od 3 729 | 4 586,67

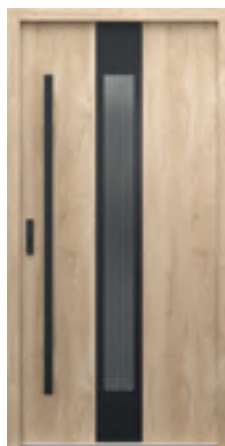

model G.3  
wodec dąb turner,  
panele dwustronne

od 6 259 | 7 698,57

od 6 159 | 7 575,57

od 5 479 | 6 739,17

od 3 729 | 4 586,67



model G.4  
wodec dąb turner,  
panele dwustronne

od 6 259 | 7 698,57

od 6 159 | 7 575,57

od 5 479 | 6 739,17

od 3 729 | 4 586,67

**CLASSIC**



model C.1  
czarny, ramki dwustronne

**PREMIUM ENERGY** od 5 759 | 7 083,57

**OPTIMUM ENERGY** od 5 659 | 6 960,57

**OPTIMUM** od 4 829 | 5 939,67

**STANDARD** od 2 999 | 3 688,77



model C.2  
czarny, ramki dwustronne

od 5 759 | 7 083,57

od 5 659 | 6 960,57

od 4 829 | 5 939,67

od 2 999 | 3 688,77



model C.3  
czarny, ramki dwustronne

od 6 209 | 7 637,07

od 6 109 | 7 514,07

od 5 299 | 6 517,77

od 3 579 | 4 402,17



model C.4  
czarny, ramki dwustronne

od 6 809 | 8 375,07

od 6 709 | 8 252,07

od 6 029 | 7 415,67

od 4 289 | 5 275,47

# Dopasuj do swoich potrzeb

## POZNAJ KONSTRUKCJE, KTÓRE WPŁYWAJĄ NA PARAMETRY TERMOIZOLACYJNE

### Trwałość na dziesięciolecia dzięki nowoczesnej technologii kompozytu

Kompozyt SolidTherm to specjalnie zaprojektowana mieszanka ABS i włókna szklanego. W przeciwieństwie do konstrukcji drewnianych nie pochłania wilgoci i nie odkształca się przy wahaniami temperatur, jest wytrzymała. Daje doskonałą termoizolację konstrukcji i szczelność drzwi na wiele lat.

Wypełnienie wszystkich skrzydeł stanowi piana PUR (poliuretanowa), która poza wysoką termoizolacyjnością, solidnie spaja całą konstrukcję.

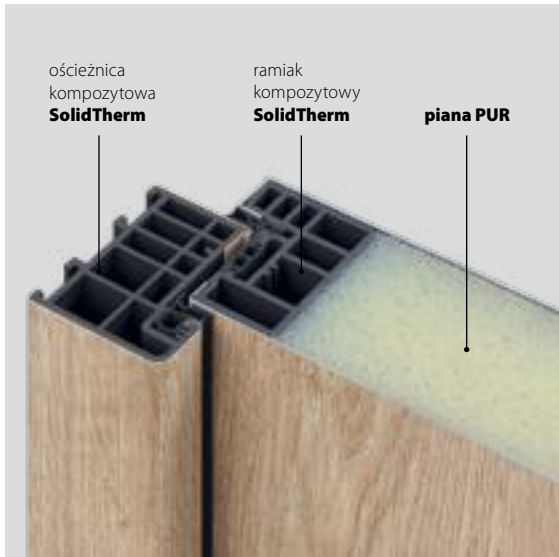

### PREMIUM ENERGY

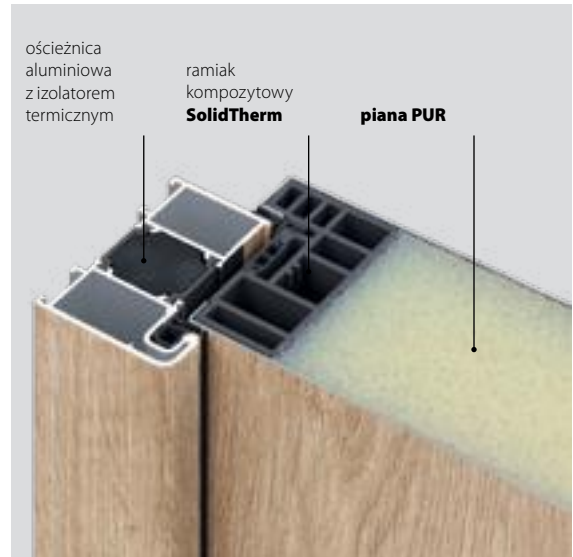

### OPTIMUM ENERGY

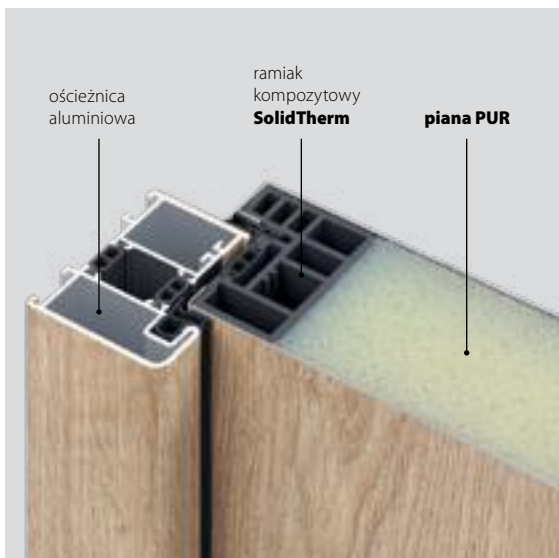

### OPTIMUM

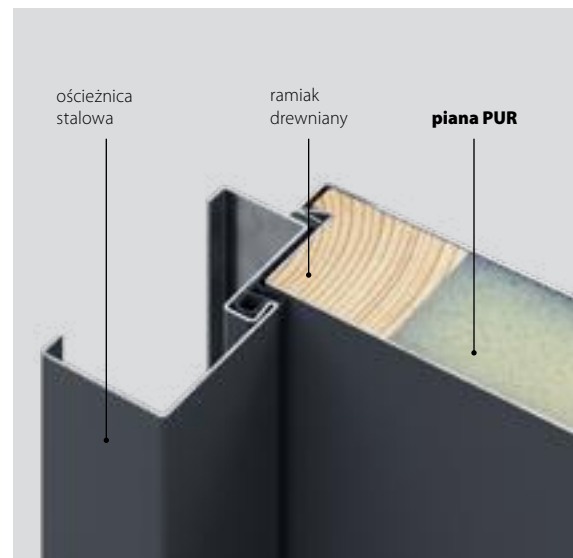

### STANDARD

**POZNAJ KONSTRUKCJE, KTÓRE WPŁYWAJĄ NA PARAMETRY TERMOIZOLACYJNE**

**NAJBARDZIEJ  
ENERGOOSZCZĘDNY**

STANDARD	OPTIMUM	OPTIMUM ENERGY	PREMIUM ENERGY
<p><b>Ud=1,1</b></p> <p>izolacyjność termiczna [W/m<sup>2</sup>K]</p>	<p><b>Ud=0,73</b></p> <p>izolacyjność termiczna [W/m<sup>2</sup>K]</p>	<p><b>Ud=0,61</b></p> <p>izolacyjność termiczna [W/m<sup>2</sup>K]</p>	<p><b>Ud=0,57</b></p> <p>izolacyjność termiczna [W/m<sup>2</sup>K]</p>
<p>konstrukcja skrzydła <b>rama drewniana</b> + wypełnienie pianą PUR</p>	<p>konstrukcja skrzydła <b>rama kompozytowa</b> + wypełnienie pianą PUR</p>	<p>konstrukcja skrzydła <b>rama kompozytowa</b> + wypełnienie pianą PUR</p>	<p>konstrukcja skrzydła <b>rama kompozytowa</b> + wypełnienie pianą PUR</p>
<p><b>grubość 54 mm</b></p>	<p><b>grubość 66 mm</b></p>	<p><b>grubość 78 mm</b></p>	<p><b>grubość 66 mm</b></p>
<p>ościeżnica <b>stalowa</b></p>	<p>ościeżnica <b>aluminiowa</b></p>	<p>ościeżnica <b>aluminiowa</b></p>	<p>ościeżnica <b>kompozytowa</b></p>
<p>✕</p>	<p>możliwość dodania <b>naświetli</b></p>	<p>możliwość dodania <b>naświetli</b></p>	<p>✕</p>
<p>próg <b>stalowy</b></p>	<p>próg <b>aluminiowo kompozytowy</b> wzmocniający termoizolację</p>	<p>próg <b>aluminiowo kompozytowy</b> wzmocniający termoizolację</p>	<p>próg <b>aluminiowo kompozytowy</b> wzmocniający termoizolację</p>
<p>klamka <b>standard</b></p>	<p>klamka <b>premium</b> o podwyższonych parametrach bezpieczeństwa <b>RC2</b></p>	<p>klamka <b>premium</b> o podwyższonych parametrach bezpieczeństwa <b>RC2</b></p>	<p>klamka <b>premium</b> o podwyższonych parametrach bezpieczeństwa <b>RC2</b></p>

**7 TOPOWYCH KOLORÓW**

Błacha Stalowa Laminowana ♥♥♥♥♥♥♥

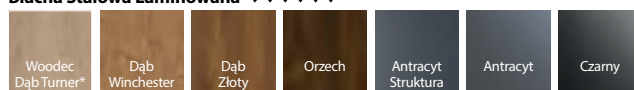

\*kolor Woodec Dąb Turner niedostępny w pakiecie STANDARD.

**AKCESORIA I DETALE W KOLORACH**

Błacha Stalowa Laminowana ♥♥♥♥♥♥♥

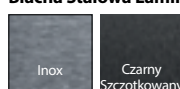

# Dopasuj do swoich potrzeb

## ■ DOSTĘPNE SZYBY

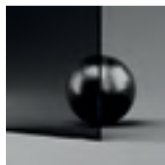

Czarna\*

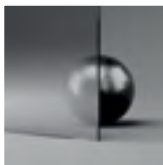

Reflex Grafit\*

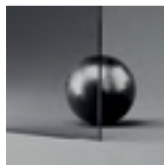

Grafit



Lustro Weneckie



Matowa



Przezroczysta

\* Szyby niedostępne w modelu C.4.  
Szyba czarna i lustro weneckie za dopłatą.

## ■ DOSTĘPNE SPOSOBY OTWIERANIA\*\*

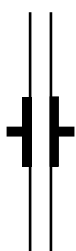
klamka  
+  
klamkaklamka  
+  
pochwytyklamka  
+  
gałka

kontrola dostępu,  
zamek SMART  
w pakietach  
OPTIMUM ENERGY  
i PREMIUM ENERGY

**Skanuj QR kod**  
poznaj ofertę SMART  
z czynnikiem linii  
papilarnych



\*\*Model M.3 dostępny tylko z pochwytym, modele M.4, C.1, C.2, C.4 niedostępne z pochwytym.

## ■ DOPLATY

### DOPLATY PAKIET STANDARD

* klamko-klamka z szyldem górnym kolor inox	210   258,30	- wkładki z funkcją awaryjną kolor srebrny (pojedyncza do pochwytów) (OPTIMUM, PREMIUM ENERGY)	150   184,50
- klamko-klamka z szyldem górnym kolor czarny	310   381,30	- wkładki budowlane kolor srebrny (pojedyncza do pochwytów) (OPTIMUM, PREMIUM ENERGY)	200   246,00
- klamko-gałka z szyldem górnym kolor inox	310   381,30	* wkładki klasy B kolor srebrny (komplet) (OPTIMUM ENERGY)	200   246,00
- klamko-gałka z szyldem górnym kolor czarny	430   528,90	- wkładki z funkcją awaryjną kolor srebrny (komplet) (OPTIMUM ENERGY)	210   258,30
- pochwyt 150 cm + klamka kolor inox	945   1162,35	- wkładki budowlane kolor srebrny (komplet) (OPTIMUM ENERGY)	260   319,80
- pochwyt 150 cm + klamka kolor czarny	1125   1383,75	- wkładka klasy B kolor srebrny (pojedyncza do pochwytów) (OPTIMUM ENERGY)	160   196,80
* wkładki klasy B kolor srebrny (komplet)	198   243,54	- wkładki z funkcją awaryjną kolor srebrny (pojedyncza do pochwytów) (OPTIMUM ENERGY)	170   209,10
- wkładka klasy B kolor srebrny (pojedyncza do pochwytów)	90   110,70	- wkładki budowlane kolor srebrny (pojedyncza do pochwytów) (OPTIMUM ENERGY)	220   270,60
- zmiana koloru wkładki na czarną (do ceny wkładki)	60   73,80	- zmiana koloru wkładki na czarną (do ceny wkładki)	60   73,80
- elektrozaczep z funkcją rolki (dziur / noc) do rozwiązań: klamka + pochwyt / klamka + gałka	260   319,80	- opcja zabezpieczenia wkładki (flex) przy opcji klamka (do ceny wkładki)	70   86,10
- kontaktron do wszystkich sposobów otwierania	120   147,60	- opcja zabezpieczenia wkładki (flex) przy opcji pochwyt (do ceny wkładki)	35   43,05
- wizjer srebrny lub czarny	20   24,60	- elektrozaczep z funkcją rolki (dziur / noc) do rozwiązań: klamka + pochwyt / klamka + gałka	260   319,80
- samozamykacz ramieniowy z funkcją blokady kolor srebrny	570   701,10	- elektrozaczep z funkcją rolki + kontaktron, do rozwiązań: klamka + pochwyt / klamka + gałka	280   344,40
- samozamykacz ramieniowy z funkcją blokady kolor czarny	620   762,60	- kontaktron do wszystkich sposobów otwierania	120   147,60
- wzmocnienie pod samozamykacz	100   123,00	- SMART (czytnik biometryczny ekey dLine, zamek z automatycznym ryglowaniem Winkhaus EAV3, zasilacz), dedykowany do rozwiązań pochwytu bez przycisku**	4360   5362,80
- drzwi wyższe (co 10 mm w zakresie 2040 - 2340)	280   344,40	- ZASILACZ 12 V Dedykowany do rozwiązań pochwytu z przyciskiem	140   172,20
- drzwi szersze (co 10 mm w zakresie 868 - 1068)	bez dopłaty	- wizjer panoramiczny srebrny	100   123,00

### DOPLATY PAKIET OPTIMUM, OPTIMUM ENERGY, PREMIUM ENERGY

* klamko-klamka z szyldem górnym kolor inox	475   584,25	- wizjer panoramiczny czarny	125   153,75
- klamko-klamka z szyldem górnym kolor czarny	545   670,35	- samozamykacz ramieniowy z funkcją blokady kolor srebrny	570   701,10
- klamko-gałka z szyldem górnym kolor inox	515   633,45	- samozamykacz ramieniowy z funkcją blokady kolor czarny	620   762,60
- klamko-gałka z szyldem górnym kolor czarny	595   731,85	- samozamykacz szynowy z funkcją blokady kolor srebrny	1050   1 291,50
- pochwyt 150 cm + klamka kolor inox	945   1162,35	- samozamykacz szynowy z funkcją blokady kolor czarny	1100   1 353,00
- pochwyt 150 cm z przyciskiem + klamka kolor inox	1295   1592,85	- samozamykacz chowany (OPTIMUM, OPTIMUM ENERGY)	1320   1623,60
- pochwyt 150 cm + klamka kolor czarny	1125   1383,75	- wzmocnienie pod samozamykacz	100   123,00
- pochwyt 150 cm z przyciskiem + klamka kolor czarny	1565   1924,95	- drzwi wyższe (co 10 mm w zakresie 2037 - 2337)	280   344,40
* wkładki klasy B kolor srebrny (komplet) (OPTIMUM, PREMIUM ENERGY)	180   221,40	- drzwi szersze (co 10 mm w zakresie 884 - 1084)	bez dopłaty
- wkładki z funkcją awaryjną kolor srebrny (komplet) (OPTIMUM, PREMIUM ENERGY)	190   233,70		
- wkładki budowlane kolor srebrny (komplet) (OPTIMUM, PREMIUM ENERGY)	240   295,20		
- wkładka klasy B kolor srebrny (pojedyncza do pochwytów) (OPTIMUM, PREMIUM ENERGY)	140   172,20		

\* pozycje wliczone w ceny zestawów na stronie 178-179. W przypadku zmiany oku, należy te wartości odjąć od ceny zestawu

\*\* opcja dostępna w pakietach OPTIMUM ENERGY i PREMIUM ENERGY.

**■ DOPLĄTY DO SZYB**
**W DRZWIACH DO MODELU DRZWI**

Lustro Weneckie	2 5 0   <b>307,50</b>
Szyba Czarna:	
pakiet STANDARD	7 9 0   <b>971,70</b>
pozostałe pakiety	9 2 0   <b>1 131,60</b>

**W NAŚWIETLACH / CENA ZA M<sup>2</sup>**

Lustro Weneckie	2 5 0   <b>307,50</b>
Szyba Czarna	9 2 0   <b>1 131,60</b>
Szyba w wersji RC2	3 4 0   <b>418,20</b>

**■ NASWIETLA DLA PAKIETU OPTIMUM I OPTIMUM ENERGY**
**CENA NAŚWIETLA BOCZNEGO** (całkowity wymiar naświetla, wymiary w mm)

	2085	2185	2285	2385
400	2 270   <b>2 792,10</b>	2 310   <b>2 841,30</b>	2 350   <b>2 890,50</b>	2 400   <b>2 952,00</b>
500	2 510   <b>3 087,30</b>	2 600   <b>3 198,00</b>	2 660   <b>3 271,80</b>	2 720   <b>3 345,60</b>
600	2 780   <b>3 419,40</b>	2 880   <b>3 542,40</b>	2 970   <b>3 653,10</b>	3 050   <b>3 751,50</b>
700	3 050   <b>3 751,50</b>	3 150   <b>3 874,50</b>	3 240   <b>3 985,20</b>	3 380   <b>4 157,40</b>
800	3 310   <b>4 071,30</b>	3 430   <b>4 218,90</b>	3 550   <b>4 366,50</b>	3 710   <b>4 563,30</b>

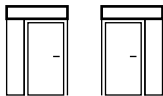
**CENA NAŚWIETLA GÓRNEGO W OPCJI Z BOCZNYM**  
 (całkowity wymiar naświetla, wymiary w mm)

wysokość NS szerokość NH	400	500
1454	1 910   <b>2 349,30</b>	2 070   <b>2 546,10</b>
1554	1 960   <b>2 410,80</b>	2 110   <b>2 595,30</b>
1654	2 010   <b>2 472,30</b>	2 170   <b>2 669,10</b>
1754	2 090   <b>2 570,70</b>	2 270   <b>2 792,10</b>
1854	2 110   <b>2 595,30</b>	2 310   <b>2 841,30</b>
1954	2 160   <b>2 656,80</b>	2 400   <b>2 952,00</b>

**CENA NAŚWIETLA GÓRNEGO**  
 (całkowity wymiar naświetla, wymiary w mm)

wysokość NS szerokość NH	400	500
1054	1 680   <b>2 066,40</b>	1 800   <b>2 214,00</b>
1154	1 740   <b>2 140,20</b>	1 840   <b>2 263,20</b>

**CENA NAŚWIETLA GÓRNEGO W OPCJI Z NAŚWIETLAMI BOCZNYMI**  
 (całkowity wymiar naświetla, wymiary w mm)

wysokość NS szerokość NH	400	500
1854	2 110   <b>2 595,30</b>	2 310   <b>2 841,30</b>
1954	2 160   <b>2 656,80</b>	2 400   <b>2 952,00</b>
2054	2 210   <b>2 718,30</b>	2 460   <b>3 025,80</b>
2154	2 270   <b>2 792,10</b>	2 510   <b>3 087,30</b>
2254	2 310   <b>2 841,30</b>	2 600   <b>3 198,00</b>
2354	2 350   <b>2 890,50</b>	2 660   <b>3 271,80</b>
2454	2 400   <b>2 952,00</b>	2 720   <b>3 345,60</b>
2554	2 450   <b>3 013,50</b>	2 780   3 419,40
2654	2 490   <b>3 062,70</b>	2 850   <b>3 505,50</b>
2754	2 540   <b>3 124,20</b>	2 910   <b>3 579,40</b>

# DRZWI TECHNICZNE STALOWE

# 12

→ Poznaj **zalety** produktów stalowych PORTA

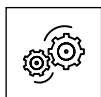

## TRWAŁA TECHNOLOGIA WYKOŃCZENIA

- ✓ Wysoka jakość i **wytrzymałość potwierdzona badaniami**.  
**Blacha ocynkowana** stosowana we wszystkich naszych produktach stalowych.
- ✓ **Różnorodne wykończenia:** farba poliestrowa, stal nierdzewna, blacha stalowa laminowana PVC, blacha powlekana.



## GWARANCJA JAKOŚCI

- ✓ Precyzyjne wykonanie każdego wybranego rozwiązania,  
**trwałość zabezpieczeń antykorozyjnych**.
- ✓ **Wysokie parametry** użytkowe i techniczne.

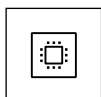

## AKTUALNY DESIGN

- ✓ **Bogata oferta kolorów** najwyższej jakości Farb Poliesterowych Premium w powierzchniach: **mat, połysk, struktura**.
- ✓ Możliwość wykonania zgodnie z projektem architektonicznym.  
Zastosowanie w budynkach użyteczności publicznej, mieszkaniowych, szkołach, galeriach handlowych, halach garażowych

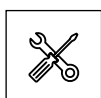

## UNIWERSALNY MONTAŻ

- ✓ **Sprawny i szybki montaż** – produkt wykonany zgodnie z obowiązującymi normami.
- ✓ Możliwość montażu do ścian murowanych, betonowych i karton-gips.  
**Dedykowane akcesoria** podnoszące funkcjonalność drzwi.





**03 / LABORATORIUM**



**WSKAZÓWKA!**

Kupuj WYGODNIE w komplecie  
drzwi + klamka



Uniwersalne drzwi do pom. gospodarczych, model 2 popielate



klamka



kratka wentylacyjna

prawe czy lewe?  
**uniwersalne!**

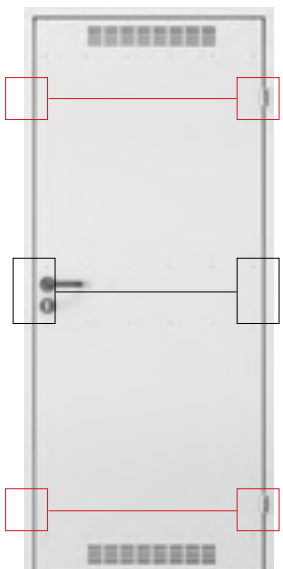

gniazdo zawiasowe

zaczep zamka

gniazdo zawiasowe

przód skrzydła



tył skrzydła

### W cenie kompletu drzwi

- skrzydło
- ościeżnica
- klamka
- zamek



Wzór Przemysłowy  
W.121254

### SYSTEM ZABEZPIECZENIA POWIERZCHNI STALOWYCH



malowanie proszkowe (nawierzchniowe lub podkładowe)

cyrkonowanie (powłoka konwersyjna)

warstwa cynku (cynkowanie ogniowe)

element stalowy

od 715 | **879,45**

cena drzwi netto | brutto (PLN)

# Uniwersalne drzwi do pom. gospodarczych i komórek lokatorskich

## KOLORYSTYKA

Blacha ocynkowana 



Farba Poliesterowa Premium 

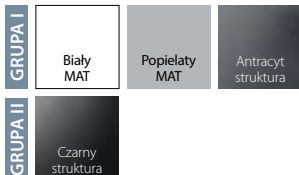

## CENNIK NETTO | BRUTTO PLN (zwróć uwagę na DOPLATY)

Modele	Blacha ocynkowana	Farba poliesterowa gr. I
pełne	715   879,45	799   982,77
model 2 (z wentylacją)	729   896,67	815   1 002,45

## INFORMACJE TECHNICZNE

### DRZWI ZAWIERAJĄ W KOMPLECIE

- Skrzydło (blacha lakierowana, ocynk)
- Kratka wentylacyjna (opcja)
- Dwa zawiasy czopowe standard
- Zamek pod wkładkę patentową
- Ekonomiczna, plastikowa klamka z szyldem okrągłym i rozetą
- Ościeżnica stalowa kątowna

### OŚCIEŻNICA

- Ościeżnica stalowa kątowna o szerokości profilu 48 mm. Wykonana z blachy stalowej, dwustronnie ocynkowanej ogniowo, o grubości 0,8 mm.

### UWAGI

- Norma PN EN 14351-2:2018-12.
- Dzięki symetrycznej konstrukcji drzwi i uniwersalnym okuciom (zamek, zawiasy), możliwość montażu jako prawe lub lewe.
- **Płyta stalowa ocynkowana wzmocniona na trzech poziomach.**

### DOPLATY

- farba poliesterowa – grupa II

54 | 66,42

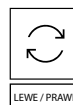

LEWE / PRAWO

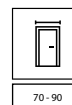

70 - 90





Steel BASIC, Popielaty



zamek i klamka



kratka wentylacyjna

próg malowany proszkowo  
(Steel BASIC PLUS)

okapnik (Steel BASIC PLUS)

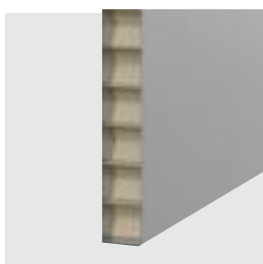

wypełnienie „plaster miodu”

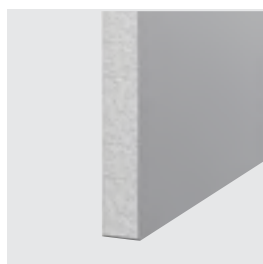

wypełnienie styropian

#### W cenie kompletu drzwi wewnętrznych Steel BASIC

- skrzydło
- ościeżnica
- klamka
- konstrukcja z blachy ocynkowanej

#### W cenie kompletu drzwi zewnątrznych Steel BASIC PLUS

- skrzydło
- ościeżnica
- próg
- klamka
- konstrukcja z blachy ocynkowanej

od 555 | **682,65**

cena drzwi netto | brutto (PLN)

# Steel BASIC, Steel BASIC PLUS

## KOLORYSTYKA

**Blacha ocynkowana** ♥♥♥♥◇◇**Blacha powlekana** ♥♥♥◇◇◇

Biały

Popielaty

Antracyt

## CENNIK NETTO | BRUTTO PLN (zwróć uwagę na DOPLĄTY)

Steel BASIC (wewnętrzne)		80	90	100
Skrzydło Steel BASIC „plaster miodu”	Blacha ocynkowana	555   682,65	585   719,55	635   781,05
	Blacha powlekana	620   762,60	650   799,50	700   861,00
Skrzydło Steel BASIC styropian	Blacha ocynkowana	655   805,65	685   842,55	735   904,05
	Blacha powlekana	720   885,60	750   922,50	800   984,00
Drzwi Steel BASIC „plaster miodu”	Blacha ocynkowana	780   959,40	810   996,30	860   1 057,80
	Blacha powlekana	849   1 044,27	879   1 081,17	929   1 142,67
Drzwi Steel BASIC styropian	Blacha ocynkowana	880   1 082,40	910   1 119,30	960   1 180,80
	Blacha powlekana	949   1 167,27	979   1 204,17	1 029   1 265,67
Steel BASIC PLUS (zewnętrzne)		80	90	100
Drzwi Steel BASIC PLUS styropian	Blacha powlekana	1 025   1 260,75	1 055   1 297,65	1 105   1 359,15

## INFORMACJE TECHNICZNE

### DRZWI ZAWIERAJĄ W KOMPLECIE

- Skrzydło (blacha o gr. 0,5 mm: ocynkowana lub ocynkowana pokryta poliuretanem)
- Dwa zawiasy czopowe standard
- Zamek pod wkładkę patentową
- Komplet klamek z szylkami
- Ościeżnica (blacha ocynkowana)
- Próg (Steel BASIC PLUS)
- Okapnik (Steel BASIC PLUS) (patrz Dopłaty)

### SKRZYDŁO ZAWIERA W KOMPLECIE

- Skrzydło (blacha o gr. 0,5 mm: ocynkowana lub ocynkowana pokryta poliuretanem)
- Dwa zawiasy czopowe standard
- Zamek pod wkładkę patentową

### OŚCIEŻNICA

- Ościeżnica stalowa kątowna o szerokości profilu 64 mm (jak Kątowna MAŁA PLUS). Wykonana z blachy stalowej o gr. 1,2 mm, ocynkowana lub malowana proszkowo.
- Ościeżnica do drzwi Steel BASIC wyposażona w uszczelkę przyrywkową, do drzwi Steel BASIC PLUS w uszczelkę przyrywkową, uszczelniającą drzwi po całym obwodzie.
- Ościeżnica wykonana jako kierunkowa (prawa/lewa), do postawienia na gotowej posadzce.

### UWAGI

- Steel BASIC Norma PN EN 14351-2:2018-12 drzwi wewnętrzne.
- Steel BASIC PLUS: PN-EN 14351-1+A1:2016 drzwi zewnętrzne.
- Drzwi Steel BASIC wykonane są w normie inwestycyjnej, patrz str. 242, TABELA 4.
- Skrzydło Steel BASIC wykonujemy w normie inwestycyjnej oraz polskiej.
- Drzwi Steel BASIC Plus otwierane do wewnątrz wyposażone są w okapnik (patrz Dopłaty).
- **Z uwagi na charakter stosowanego materiału (blacha powlekana), kolorystyka produktów jest zbliżona do podanych z palety RAL.**

### DOPLĄTY

- kratka wentylacyjna (Steel BASIC) 42 | 51,66
- okapnik (Steel BASIC PLUS) 27 | 33,21

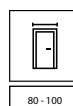

80 - 100

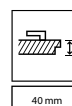

40 mm



BLACHA OCYNKOWANA



Steel SOLID, pełne, Popielaty



pełne



model 1



model 2



model 3



model 4



model 5

**W cenie**

- skrzydło
- konstrukcja z blachy ocynkowanej

**ZASTOSOWANIE DRZWI**

- przeznaczone do użytkowania w ciężkich warunkach eksploatacji
- pomieszczenia gospodarcze
- pomieszczenia przemysłowe
- zaplecza
- piwnice
- garaże
- warsztaty
- hale przemysłowe
- nowoczesne wnętrza mieszkalne i biurowe (loft design)

**SYSTEM ZABEZPIECZENIA POWIERZCHNI STALOWYCH**

wypełnienie „plaster miodu”



wypełnienie styropian

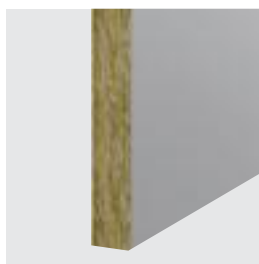

wypełnienie wełna mineralna

od 815 | **1 002,45**

cena skrzydła netto | brutto (PLN)

# Steel SOLID

## KOLORYSTYKA

**Blacha ocynkowana** ♥♥♥♥♥



**Stal nierdzewna** ♥♥♥♥♥



**Farba Poliesterowa Premium** ♥♥♥♥♥

GRUPA I



GRUPA II



**Blacha Stalowa Laminowana PVC** ♥♥♥♥♥



**K** Możliwość wykonania w kolorach niestandardowych z PORTA KONTRAKT.

## CENNIK NETTO | BRUTTO PLN (zwróć uwagę na DOPŁATY)

Modele	Farba Poliesterowa gr. I	Farba Poliesterowa gr. I	Blacha Stalowa Laminowana PVC	Stal nierdzewna
wypełnienie: „plaster miodu”	ramka standard	ramka nierdzewna 45°	ramka nierdzewna 45°	ramka nierdzewna
pełne	815   1 002,45	–	1 175   1 445,25	2 135   2 626,05
1,2,3	989   1 216,47	1 125   1 383,75	1 499   1 843,77	2 535   3 118,05
4	–	1 485   1 826,55	1 849   2 274,27	2 809   3 455,07
5	1 175   1 445,25	1 315   1 617,45	1 675   2 060,25	–
Modele	Blacha ocynkowana	Blacha Stalowa Laminowana PVC	Stal nierdzewna	
wypełnienie: styropian	ramka standard	ramka nierdzewna 45°	ramka nierdzewna 45°	
pełne	815   1 002,45	1 175   1 445,25	2 205   2 712,15	
4	1 485   1 826,55	1 849   2 274,27	2 875   3 536,25	
Modele	Farba Poliesterowa gr. I	Blacha stalowa Laminowana PVC	Stal Nierdzewna	
wypełnienie: wełna mineralna	ramka standard	ramka nierdzewna 45°	ramka nierdzewna 45°	
pełne	959   1 179,57	1 319   1 622,37	2 349   2 889,27	

## INFORMACJE TECHNICZNE

### SKRZYDŁO ZAWIERA W KOMPLECIE

- Skrzydło (blacha lakierowana proszkowo o grubości 0,6 mm, ocynk)
- Dwa zawiasy czopowe standard (trzy zawiasy w skrzydle o wymiarze „100”)
- Zamek pod wkładkę patentową
- Szyba hartowana przezroczysta lub matowa

### DEDYKOWANE OŚCIEŻNICE

- Ościeżnica Kątowa MAŁA PLUS, Kątowa DUŻA
- Ościeżnica REGULOWANA (standard), REGULOWANA PS „na kant”
- Ościeżnica Stalowa PORTA SYSTEM

### UWAGI

- Norma PN EN 14351-2:2018-12.
- **Skrzydła z wypełnieniem styropianowym nie są dostępne w wersji lakierowanej.**
- Dla skrzydeł pokrytych laminatem PVC, przeszklenie tylko z ramką płaską nierdzewną.
- Możliwość dowolnego zestawienia wymiarów skrzydeł w drzwiach podwójnych.
- Skrzydła podwójne z blachy nierdzewnej dostępne tylko w ofercie PORTA KONTRAKT.

### DOPLATY

- rozmiar „100” (skrzydła z blachy ocynkowanej) 54 | 66,42
- rozmiar „100” (skrzydła z blachy nierdzewnej) 142 | 174,66
- farba poliesterowa – grupa II 54 | 66,42
- farba Antracyt struktura, Blacha PCV Antracyt 33 | 40,59
- tuleje lub kratka wentylacyjna (skrz. z blachy ocynk.) 42 | 51,66
- kratka wentylacyjna z blachy nierdzewnej opcja kontraktowa 28 | 34,44
- wzmocnienie pod samozamykacz 28 | 34,44
- klamka z szyldem (str. 233)

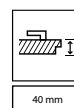
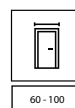



Steel EI 30 PLUS, podwójne model pełne, pojedyncze model 3, Popielaty MAT



pełne



model 2



model 3



kantrygiel automatyczny



zamek zapadkowy pod wkładkę patentową, klamka w komplecie



rygiel zamka góra / dół



uszczelka pęczniająca

### DRZWI EI 30 PLUS

występują w dwóch typach:

#### Standard

- ognioodporność 30 min.

#### Typ 1

- cechy drzwi typu Standard
- klasa izolacyjności akustycznej  $R_w=32$  dB (32÷36 dB)

### W cenie kompletu drzwi

- skrzydło
- ościeżnica
- klamka
- konstrukcja z blachy ocynkowanej

### DRZWI EI 60 PLUS

występują w dwóch typach:

#### Standard

- ognioodporność 60 min.

#### Typ 1 - drzwi jednoskrzydłowe

- cechy drzwi typu Standard
- klasa izolacyjności akustycznej w zależności od modelu  $R_w=32$  dB (32÷36 dB) lub 37 dB (37÷41 dB)\*

#### Typ 1 - drzwi dwuskrzydłowe

- cechy drzwi typu Standard
- klasa izolacyjności akustycznej  $R_w=32$  dB (32÷36 dB)\*

\* Szczegółowe wyniki badań dostępne u producenta

### SYSTEM ZABEZPIECZENIA POWIERZCHNI STALOWYCH





od 2125 | **2 613,75**

cena drzwi netto | brutto (PLN)

# Steel EI 30 PLUS, EI 60 PLUS

## KOLORYSTYKA

Farba Poliestrowa Premium ◆◆◆◆◆

GRUPA I

Biały  
MAT

Popielaty  
MAT

Antracyt  
struktura

GRUPA II

Czarny  
struktura

### PRZEZNACZENIE DRZWI STEEL EI 30, EI 60:

- budynki użyteczności publicznej
- hotele, pensjonaty
- drzwi do kotłowni
- drzwi do garażu

**K** Możliwość wykonania w kolorach niestandardowych z PORTA KONTRAKT.

## CENNIK NETTO | BRUTTO PLN (zwróć uwagę na DOPŁATY)

EI 30 PLUS	Typ Standard - Farba Poliestrowa gr. I	
	pojedyncze	podwójne
pełne	2 125   2 613,75	4 887   6 011,01
model 2	2 675   3 290,25	6 401   7 873,23
model 3	3 060   3 763,80	7 460   9 175,80

EI 60 PLUS	Typ Standard - Farba Poliestrowa gr. I	
	pojedyncze	podwójne
pełne	2 289   2 815,47	5 339   6 566,97
model 2	3 060   3 763,80	7 460   9 175,80
model 3	3 611   4 441,53	8 976   11 040,48

Dopłata do drzwi Standard	Typ 1 - Farba Poliestrowa gr. I	
	pojedyncze	podwójne
EI 30 PLUS, EI 60 PLUS	193   237,39	223   274,29

## INFORMACJE TECHNICZNE

### AKCESORIA W CENIE SKRZYDŁA

- Dwa zawiasy techniczne, jeden z nich jest zawiasem nośnym, a drugi dzięki zamieszczonej w nim sprężynie umożliwia samozamykanie drzwi
- Zamek wpuszczany zapadkowy pod wkładkę patentową
- Dwa bolce antywyważeniowe
- Komplet klamek z szyldami (zamawiane oddzielnie)
- Szyba ognioodporna przezroczysta

### OŚCIEŻNICE

- Ościeżnica stalowa kątowna. Wykonana z blachy stalowej, dwustronnie ocynkowanej ognioowo, o grubości 1,5 mm. Spawane łączenie narożników ościeżnicy (drzwi pojedyncze) lub ościeżnica składana (drzwi podwójne). Wyposażona w uszczelkę przyrywkową.
- Możliwość zamówienia ościeżnicy stalowej w dwóch wersjach:
  - ościeżnica kierunkowa (prawa/lewa) – do postawienia na gotowej posadzce – poziom „0”, próg za dopłatą (EI 30 i EI 60).
  - ościeżnica kierunkowa (prawa/lewa) – do zalania w wylewce posadzki – poziom „30”, próg za dopłatą (EI 30 i EI 60).

Typ 1 - ościeżnica wyposażona w próg (105 mm)

### UWAGI

- Norma PN-EN 14351-2:2018-12; Norma PN-EN 16034:2014-11.
- Krajowy Certyfikat Stałości Właściwości Użytkowych 020-UWB-2958/W.
- Niedostępne rozmiary dla drzwi jednoskrzydłowych:
  - „90° - EI 60 model 3,
  - „100° - EI 30, EI 60 model 2 i 3
- Niedostępne rozmiary dla drzwi dwuskrzydłowych:
  - „80° - skrzydło bierne EI 60 model 3,
  - „90° - skrzydło bierne EI 60 model 2, skrzydło czynne i bierne EI 60 model 3 oraz skrzydło bierne EI 30 model 3,
  - „100° - skrzydło czynne i bierne EI 30 i EI 60 model 2 i 3, skrzydło bierne EI 60 model pełne
- W przypadku zastosowania innych okuć niż proponowane przez firmę PORTA, należy kierować się wytycznymi zawartymi w karcie gwarancyjnej.

### DOPŁATY

- rozmiar „100° - EI 30, EI 60 150 | 184,5
- rozmiar „100° - EI 30, EI 60 - dwuskrzydłowe 300 | 369
- farba poliestrowa – grupa II\* 54 | 66,42
- wzmocnienie pod samozamykacz\* 70 | 86,10

\*cena dla drzwi dwuskrzydłowych

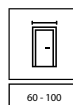

60 - 100

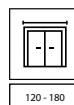

120 - 180

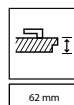

62 mm

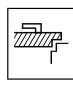

BLACHA OCYNKOWANA

# OŚCIEŻNICE

# 13, 14

→ Jedno skrzydło **wiele możliwości**



PORTA VECTOR  
model V  
+ PORTA SYSTEM



PORTA VECTOR  
model V  
+ PORTA SYSTEM  
ELEGANCE



PORTA VECTOR  
model V  
+ STALOWA PORTA  
SYSTEM ELEGANCE



PORTA VECTOR  
model V  
+ LEVEL

→ **Rodzaje** ościeżnic PORTA



**PRZYLGOWE**  
**Z WIDOCZNYMI ZAWIASAMI**  
MINIMAX, RENOVA, PORTA SYSTEM



**BEZPRZYLGOWE /**  
**Z ODWROTNĄ PRZYLGĄ**  
**Z UKRYTYMI ZAWIASAMI**  
patrz strony 200-203

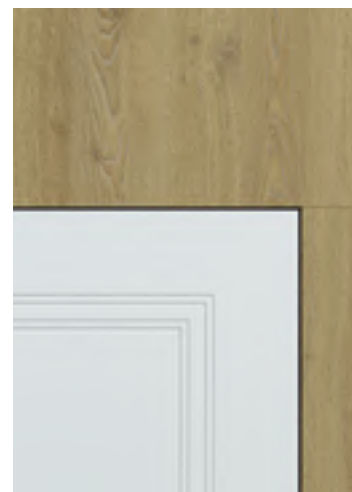

**BEZPRZYLGOWE**  
**Z PODWYŻSZONYM PANELEM**  
**GÓRNYM**  
LEVEL

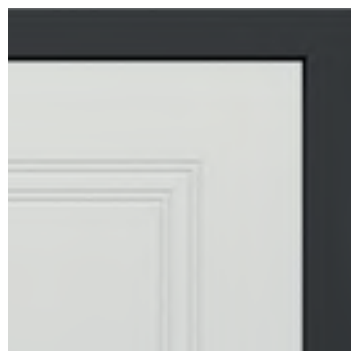

**STALOWA**  
**WYSOKA TRWAŁOŚĆ,**  
**ODPORNĄ NA WILGOĆ**  
patrz strony 206-213

**Skanuj QR kod**  
i poznaj nasze  
naświetla PORTA  
SYSTEM

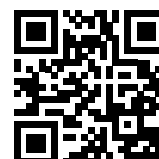



**WSKAZÓWKA!**

Kupuj WYGODNIE w komplecie  
skrzydło + ościeżnica + klamka

# MINIMAX

od 295 | **362,85**

cena ościeżnicy netto | brutto (PLN)

## PRZEKRÓJ OŚCIEŻNICY



60 mm,  
wersja podstawowa  
(bez listew maskujących)



100 mm,  
okleina syntetyczna  
(łączenie listew prostych  
pod kątem 90°)



100 mm,  
okleina syntetyczna  
(z listwami maskującymi  
zaokrąglonymi)

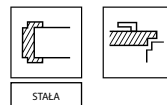

## KOLORYSTYKA

Próbki kolorów patrz str. 249 – 256.



Portadecor  
Portasynchro 3D



Portaperfect 3D  
Okleina Lakierowana Premium



Portalamino  
Okleina Lakierowana Matt  
Lakier UV Premium Plus



CPL HQ 0,2 mm  
Gladstone/Halifax

## CENNIK NETTO | BRUTTO PLN (zwróć uwagę na DOPLĄTY)

Modele	Portadecor, Portasynchro 3D	Portaperfect 3D, Portalamino, CPL HQ gr. I	Okl. Lakierowana Premium, Gladstone/Halifax, Okleina Lakierowana Matt	Lakier UV Premium Plus
MINIMAX 60 mm	295   362,85	–	–	–
MINIMAX 100 mm	295   362,85	375   461,25	425   522,75	505   621,15
Listwy płaskie i zaokrąglone *	75   92,25	105   129,15	115   141,45	145   178,35
Ćwierćwałek **	24   29,52	34   41,82	39   47,97	53   65,19

Cena ościeżnicy, listew oraz dopłaty do drzwi dwuskrzydłowych +50%

\* Komplet na jedną stronę

\*\* Cena za 1 szt. długości 2150 mm

## INFORMACJE TECHNICZNE

### KONSTRUKCJA OŚCIEŻNICY

#### Ościeżnica składa się z:

- belki poziomej oraz dwóch belek pionowych wykonanych z MDF-u, wyposażonych w odpowiednie okucia i akcesoria,
- listew opaskowych (wyposażenie za dopłatą),
- ćwierćwałka (wyposażenie za dopłatą).

Ościeżnica jest produkowana i dostarczana do Klienta w postaci kompletu elementów przeznaczonych do składania na miejscu budowy.

Ościeżnica MINIMAX dla skrzydeł w Lakierze UV Premium Plus oklejona folią gruntującą oraz wykończona Lakier UV Premium Plus.

#### AKCESORIA – W CENIE OŚCIEŻNICY MINIMAX 60 MM

- (dostępne tylko w okleinach Portadecor oraz Portasynchro 3D)
- Dwa lub trzy zawiasy czopowe standard lub zawiasy PRIME (opcja za dopłatą)
- Odbojniki
- Dyle, zaślepki

#### AKCESORIA – W CENIE OŚCIEŻNICY MINIMAX 100 MM

- Dwa lub trzy zawiasy czopowe standard lub zawiasy PRIME (opcja za dopłatą)
- Uszczelka gumowa na obwodzie ościeżnicy
- Nakładki zabezpieczające dół ościeżnicy przed zawilgoceniem

### ROZMIAR OŚCIEŻNICY, patrz str. 240, TABELA 1

Szerokość 60 mm oraz szerokość 100 mm.  
„60”, „70”, „80”, „90”, „100” i dowolna kombinacja tych rozmiarów przy drzwiach dwuskrzydłowych.

### UWAGI

- Krajowa Ocena Techniczna ITB-KOT-2018/0358 wydanie 2.
- Montaż ościeżnicy należy wykonać w pomieszczeniach z ostatecznie wykończonymi ścianami (np. tapety) i podłogą (np. parkiet).
- Ościeżnicę o szerokości 100 mm można również zamawiać w wersji „tune!” (tj. wykonaną bez wrębu oraz uszczelki, zawiasów i zaczepu zamka).
- Ościeżnice i listwy są dostępne w wersji nielakierowanej (do wykończenia samodzielnego).
- Przy szerokości „100” wymagany jest 3 zawias.
- Ościeżnice, listwy maskujące i ćwierćwałek są dostępne również w okleinie syntetycznej do samodzielnego lakierowania. W cenie ościeżnic i listew w okleinie Portadecor.

### DOPLĄTY

- ościeżnica: okl. CPL 0,2 mm - GRUPA II 54 | 66,42
- zawiasy PRIME 22 | 27,06

od 660 | **811,80**  
cena ościeżnicy netto | brutto (PLN)

# PORTA RENOVA

## PRZEKRÓJ OŚCIEŻNICY



## ZAKRES REGULACJI OŚCIEŻNICY

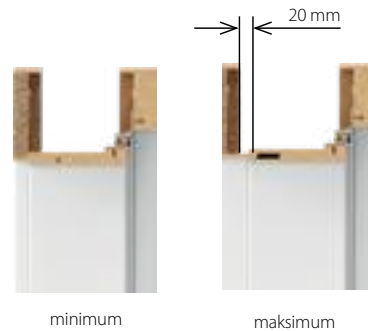
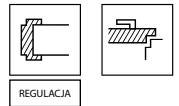

minimum

maksimum

## KOLORYSTYKA

Próbki kolorów patrz str. 249 – 256.



Portadecor  
Portasynchro 3D



Portaperfect 3D  
Okleina Lakierowana Premium



Portalamino  
Okleina Lakierowana Matt\*



CPL HQ 0,2 mm

## CENNIK NETTO | BRUTTO PLN (zwróć uwagę na DOPLATY)

ZAKRES SZEROKOŚCI MURU		Portadecor, Portasynchro 3D	Portalamino, Perfect 3D, CPL HQ gr. I	CPL HQ gr. II, Okl. Lakierowana Premium, Okleina Lakierowana Matt
S	55 ÷ 75	660   811,80	689   847,47	729   896,67
A	75 ÷ 95			
B	95 ÷ 115	675   830,25	705   867,15	745   916,35
C	120 ÷ 140			
D	140 ÷ 160	715   879,45	755   928,65	795   977,85
E	160 ÷ 180			
F	180 ÷ 200	765   940,95	805   990,15	845   1 039,35
G	200 ÷ 220			
H	220 ÷ 240			
I	240 ÷ 260	845   1 039,35	880   1 082,40	920   1 131,60
J	260 ÷ 280			

## INFORMACJE TECHNICZNE

### KONSTRUKCJA OŚCIEŻNICY

#### Ościeżnica składa się z:

- belek głównych: poziomej oraz dwóch pionowych wykonanych z materiałów drewno-pochodnych,
  - listew opaskowych.
- Ościeżnica PORTA RENOVA jest produkowana i dostarczana do Klienta w postaci kompletu elementów przeznaczonych do składania na miejscu montażu.

### AKCESORIA – W CENIE OŚCIEŻNICY

- Dwa lub trzy zawiasy czopowe standard

### ROZMIAR OŚCIEŻNICY, patrz str. 240, TABELA 1

- Dla zakresów szerokości muru („5” + A-J), „60”, „70”, „80”, „90”, „100” i „110”.

### W SKŁAD OFERTY PORTA RENOVA WCHODZĄ:

- ościeżnica PORTA RENOVA do skrzydeł od A do J + rozmiar „5” – 55 ÷ 75
- ościeżnica tunelowa od A do J
- belki z obcym piórem (służące do poszerzenia ościeżnicy PORTA RENOVA) od A do J

\* z wykluczeniem koloru Kaszmir Matt

### UWAGI

- PN-EN 14351-2:2018-2 (tylko dla zestawu drzwiowego: ościeżnica RENOVA i skrzydło wewnątrzlokalowe PORTA).
- Montaż ościeżnicy należy wykonać w pomieszczeniach z ostatecznie wykończonymi ścianami (np. tapety) i podłogą (np. parkiet).
- Ościeżnicę można również zamawiać w wersji „tunel” (tj. wykonaną bez wrębu oraz uszczelki, zawiasów i zaczepu zamka).
- Przy szerokości „100” i „110” wymagany jest 3 zawias.
- Do ościeżnicy można zamówić rozszerzenie w postaci dodatkowych belek.
- Do tej ościeżnicy można **używać standardowych** skrzydeł, w przypadku montażu klamki z rozetą lub szyldem powyżej 44 mm szerokości, należy zamówić **skrzydło dedykowane z zamkiem 60 mm**.
- **Podczas pomiaru otworu pod ościeżnicę konieczne jest, aby wziąć pod uwagę wszystkie nierówności krzywizny zarówno w starej ościeżnicy, jak i na ścianie.**
- **Z uwagi na skomplikowany montaż zalecane jest skorzystanie z usług Autoryzowanej Grupy Montażowej.**

# PORTA SYSTEM, PORTA SYSTEM GK / GLASS

## PRZEKRÓJ OŚCIEŻNICY



## ZAKRES REGULACJI OŚCIEŻNICY

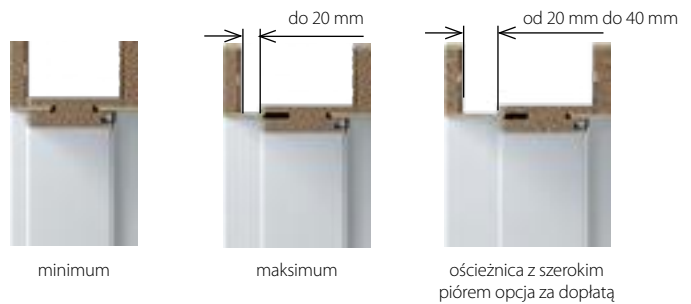

## PRZEKRÓJ / RZUT Z GÓRY

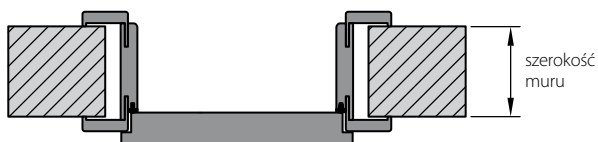

## KOLORYSTYKA

Próbki kolorów patrz str. 249 – 256.

◆◆◆◆◆  
Portadecor  
Portasynchro 3D

◆◆◆◆◆  
Portaperfect 3D  
Okleina Lakierowana Premium  
Naturalna Select  
Naturalna Dąb, Orzech, Jesion  
Naturalna Dąb Satin

◆◆◆◆◆  
Portalamino  
Okleina Lakierowana Matt  
Lakier UV Premium Plus

◆◆◆◆◆  
CPL HQ 0,2 mm  
Gladstone/Halifax

## ZWRÓĆ UWAGĘ NA DETAL



od 485 | **596,55**  
cena ościeżnicy netto | brutto (PLN)

# PORTA SYSTEM, PORTA SYSTEM GK / GLASS

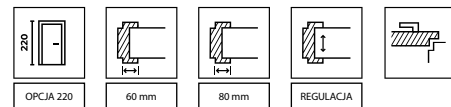

## CENNIK NETTO | BRUTTO PLN (zwróć uwagę na DOPŁATY)

Ceny ościeżnic PORTA SYSTEM, PORTA SYSTEM GK/GLASS\*

ZAKRES SZEROKOŚCI MURU	Portadecor, Portasynchro 3D	Portalamino, Portaperfect 3D, CPL HQ gr. I, Super Matt	Okl. Lakierowana Premium, Gładstone/Halifax, Okleina Lakierowana Matt	Lakier UV Premium Plus	Okleiny Naturalne
A 75 ÷ 95	485   596,55	515   633,45	550   676,50	775   953,25	859   1 056,57
B 95 ÷ 115	495   608,85	525   645,75	559   687,57	795   977,85	880   1 082,40
C 120 ÷ 140					
D 140 ÷ 160	535   658,05	575   707,25	610   750,30	845   1 039,35	935   1 150,05
E 160 ÷ 180					
F 180 ÷ 200					
G 200 ÷ 220	579   712,17	619   761,37	655   805,65	925   1 137,75	1 009   1 241,07
H 220 ÷ 240					
I 240 ÷ 260					
J 260 ÷ 280	655   805,65	695   854,85	730   897,90	1 019   1 253,37	1 105   1 359,15
K 280 ÷ 300					
L 300 ÷ 320					
M 320 ÷ 340	745   916,35	795   977,85	835   1 027,05	1 155   1 420,65	1 229   1 511,67
N** 340 ÷ 360					

Cena ościeżnicy do drzwi dwuskrzydłowych +50%

\* Cena kompletu do drzwi szklanych = cena tafli + cena ościeżnicy PORTA System GK /GLASS + cena okuć

\*\* Zakres N niedostępny w wykończeniu Lakier UV Premium Plus i Okleiny Naturalne

## INFORMACJE TECHNICZNE

### KONSTRUKCJA OŚCIEŻNICY

#### Ościeżnica składa się z:

- belek głównych: poziomej oraz dwóch pionowych wykonanych z materiałów drewno-pochodnych i wyposażonych w niezbędne okucia i akcesoria
  - listew opaskowych (60, 80 mm).
- Ościeżnica PORTA SYSTEM jest produkowana i dostarczana do Klienta w postaci kompletu elementów przeznaczonych do składania na miejscu budowy. Ościeżnica PORTA SYSTEM dla skrzydeł w Lakierze UV Premium Plus oklejona folią gruntującą oraz wykończona Lakierem UV Premium Plus.

### AKCESORIA – W CENIE OŚCIEŻNICY

#### PORTA SYSTEM

##### Okleiny syntetyczne:

- Dwa lub trzy zawiasy czopowe standard lub zawiasy PRIME (opcja za dopłatą)
- Uszczelka gumowa na obwodzie ościeżnicy

##### Okleiny naturalne:

- Trzy zawiasy czopowe standard lub zawiasy PRIME
- Uszczelka gumowa na obwodzie ościeżnicy

#### PORTA SYSTEM GK/GLASS

- Zaczep zamka (krótki)
- Uszczelka gumowa na obwodzie ościeżnicy
- Gniazda zawiasowe (kieszenie) 2 sztuki dla rozmiarów „60” ÷ „90”, 3 sztuki dla rozmiaru „100”

**UWAGA! zawiasy nie są dostarczane w komplecie z ościeżnicą.**

### ROZMIAR OŚCIEŻNICY, patrz str. 240, TABELA 1

#### PORTA SYSTEM

- Dla zakresów szerokości muru (A-K) „60”, „70”, „80”, „90”, „100”, „110” i „120” ÷ „200” oraz jednoskrzydłowe „60” ÷ „90” z dostawką „40”<sup>1</sup>.

#### PORTA SYSTEM GK/GLASS

- Dla zakresów szerokości muru (A-K) „60”, „70”, „80”, „90”

### UWAGI

- Krajowa Ocena Techniczna ITB-KOT-2018/0358 wydanie 2.
- Montaż ościeżnicy należy wykonać w pomieszczeniach z ostatecznie wykończonymi ścianami (np. tapety) i podłogą (np. parkiet).
- Ościeżnicę można również zamawiać w wersji „tunel” (tj. wykonaną bez uszczelki, zawiasów i zaczepu zamka). Dostępne do zakresu K. Większy wymiar można osiągnąć stosując Panel Regulujący.
- Przy szerokości „100” wymagany jest 3 zawias.
- Wysokość „220”: pokrycia - Okleina Lakierowana Premium, Lakier UV Premium Plus, Okleina Naturalna; trzy zawiasy w standardzie.
- Pakiet inwestycyjny dostępny w okl. CPL, Portalamino i okl. Naturalnej.
- Zakres M w wykończeniu Lakier UV Premium Plus i okleiny naturalne składa się z belki dla zakresu L i kątownika z szerokim piórem.
- Ościeżnice są dostępne również w okleinie syntetycznej do samodzielnego lakierowania – w cenie ościeżnicy w okleinie Portadecor.

### DOPLATY

- ościeżnica „220”: okl. Lakierowana Premium	54   66,42
- ościeżnica „220”: Lakier UV Premium Plus, okl. Naturalna	86   105,78
- ościeżnica: okl. CPL 0,2 mm - GRUPA II	54   66,42
- ościeżnica: okl. Nat Orzech	86   105,78
- ościeżnica: okl. Nat Czarna, Dąb Satin Biały	161   198,03
- kątownik z szerokim piórem: okl. syntetyczny	25   30,75
- kątownik z szerokim piórem: Lakier UV Premium Plus	35   43,05
- kątownik z szerokim piórem: okl. naturalne	45   55,35
- zawiasy PRIME	22   27,06
- elektrozacpek: awersyjny lub rewersyjny	(str. 236)
- pakiet inwestycyjny	66   81,18
- wzmocnienie pod samozamykacz	42   51,66

<sup>1</sup> Dotyczy tylko ościeżnicy w naturalnej okleinie

# PORTA SYSTEM ELEGANCE, PORTA SYSTEM ELEGANCE 90 st.

## PRZEKRÓJ OŚCIEŻNICY PORTA SYSTEM ELEGANCE



## ZAKRES REGULACJI OŚCIEŻNICY

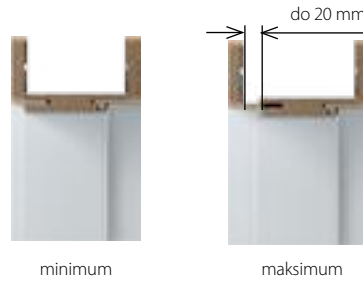

## ŁĄCZENIE OPASEK OŚCIEŻNICY PORTA SYSTEM ELEGANCE 90 stopni



Rysunki poglądowe



Zlicowana powierzchnia  
w ościeżnicy w Okleinie Syntetycznej



Cofnięta belka górna  
w ościeżnicy w Lakierze UV Premium Plus



Zlicowana powierzchnia  
w ościeżnicy w Okleinie Naturalnej

## ZWRÓĆ UWAGĘ NA DETAL

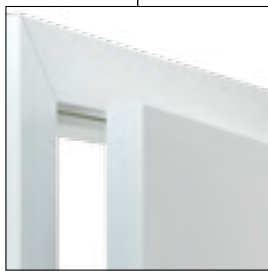

przyłga skrzydła zlicowana  
z ościeżnicą



ukryty zawias 3D

### KLUCZOWE CECHY ZAWIASU 3D:

- Możliwość regulacji w trzech płaszczyznach 3D
- Idealne działanie
- Widoczna część zawiasu wykończona trwałą powłoką poliesterową w wybranym kolorze.



od 840 | 1 033,20

cena ościeżnicy netto | brutto (PLN)

# PORTA SYSTEM ELEGANCE, PORTA SYSTEM ELEGANCE 90 st.

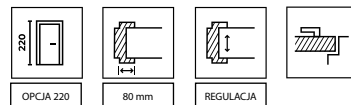

## CENNIK NETTO | BRUTTO PLN (zwróć uwagę na DOPŁATY)

PORTA SYSTEM ELEGANCE ZAKRES SZEROKOŚCI MURU		Portadecor, Portasynchro 3D	Portalamino, Portaperfect 3D, CPL HQ gr. I, Super Matt	Okl. Lakierowana Premium, Gladstone/Halifax, Okleina Lakierowana Matt	Lakier UV Premium Plus	Okleiny Naturalne
B	95 ÷ 115	840   1 033,20	905   1 113,15	939   1 154,97	1 165   1 432,95	1 235   1 519,05
C	120 ÷ 140					
D	140 ÷ 160	859   1 056,57	925   1 137,75	955   1 174,65	1 205   1 482,15	1 299   1 597,77
E	160 ÷ 180					
F	180 ÷ 200	899   1 105,77	975   1 199,25	1 009   1 241,07	1 255   1 543,65	1 349   1 659,27
G	200 ÷ 220					
H	220 ÷ 240	950   1 168,50	1 035   1 273,05	1 070   1 316,10	1 315   1 617,45	1 410   1 734,30
I	240 ÷ 260					
J	260 ÷ 280	1 039   1 277,97	1 125   1 383,75	1 159   1 425,57	1 425   1 752,75	1 609   1 979,07
K	280 ÷ 300					
L	300 ÷ 320	1 039   1 277,97	1 125   1 383,75	1 159   1 425,57	1 425   1 752,75	1 609   1 979,07
M	320 ÷ 340					
N*	340 ÷ 360					

Cena ościeżnicy do drzwi dwuskrzydłowych +50%

\* Zakres N niedostępny w wykończeniu Lakier UV Premium Plus i Okleiny Naturalne

PORTA SYSTEM ELEGANCE 90 STOPNI ZAKRES SZEROKOŚCI MURU		Portadecor, Portasynchro 3D	Portalamino, Portaperfect 3D, CPL HQ gr. I, Super Matt	Okl. Lakierowana Premium, Gladstone/Halifax, Okleina Lakierowana Matt	Lakier UV Premium Plus	Okleiny Naturalne
B	95 ÷ 115	985   1 211,55	1 050   1 291,50	1 085   1 334,55	1 405   1 728,15	1 510   1 857,30
C	120 ÷ 140					
D	140 ÷ 160	1 005   1 236,15	1 070   1 316,10	1 100   1 353,00	1 445   1 777,35	1 575   1 937,25
E	160 ÷ 180					
F	180 ÷ 200	1 045   1 285,35	1 120   1 377,60	1 155   1 420,65	1 495   1 838,85	1 625   1 998,75
G	200 ÷ 220					
H	220 ÷ 240	1 095   1 346,85	1 180   1 451,40	1 215   1 494,45	1 555   1 912,65	1 685   2 072,55
I	240 ÷ 260					
J	260 ÷ 280					
K	280 ÷ 300					

## KOLORYSTYKA Próbki kolorów patrz str. 249 – 256.

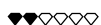

Portadecor  
Portasynchro 3D



Portaperfect 3D  
Okleina Lakierowana Premium  
Naturalna Select  
Naturalna Dąb, Orzech, Jesion  
Naturalna Dąb Satin



Portalamino  
Okleina Lakierowana Matt  
Lakier UV Premium Plus



CPL HQ 0,2 mm  
Gladstone/Halifax

## INFORMACJE TECHNICZNE

### KONSTRUKCJA OŚCIEŻNICY

#### Ościeżnica składa się z:

- belek głównych: poziomej oraz dwóch pionowych wykonanych z materiałów drewno-pochodnych i wyposażonych w niezbędne okucia i akcesoria,
- listew opaskowych 80 mm.

Promień listwy kątownika „na kant” dla oklein naturalnych

Promień listwy kątownika 1,5 mm dla oklein: Portadecor, Portasynchro 3D, Okleiny Lakierowanej Premium i Portaperfect 3D. Promień listwy kątownika 3 mm dla okleiny CPL HQ 0,2 mm. Ościeżnica PORTA SYSTEM ELEGANCE jest produkowana i dostarczana do Klienta w postaci kompletu elementów przeznaczonych do składania na miejscu budowy.

Ościeżnica PS ELEGANCE dla skrzydeł w Lakierze UV Premium Plus oklejona folią gruntującą oraz wykończona Lakierem UV Premium Plus.

### AKCESORIA – W CENIE OŚCIEŻNICY

- Dwa komplety zawiasów regulowanych 3D
- Uszczelka gumowa na obwodzie ościeżnicy

### ROZMIAR OŚCIEŻNICY, patrz str. 240, TABELA 1

- W dziesięciu zakresach szerokości muru, od 95 mm do 300 mm:  
„60”, „70”, „80”, „90”, „100”, „120” ÷ „200”.

### UWAGI

- Krajowa Ocena Techniczna ITB-KOT-2018/0358 wydanie 2.
- Montaż ościeżnicy należy wykonać w pomieszczeniach z ostatecznie wykończonymi ścianami (np. tapety) i podłogą (np. parkiet).

- Ościeżnicę można również zamawiać w wersji „tunel” (tj. wykonaną bez uszczelki, zawiasów i zaczepu zamka) (dot. ośc. PS ELEGANCE).

- **Wysokość „220”:** występuje w wykończeniach - Okl. Lakierowana Premium, Lakier UV Premium Plus, Okleina Naturalna; trzy zawiasy w standardzie.

- Zakres M w wykończeniu Lakier UV Premium Plus i okleiny naturalne składa się z belki dla zakresu L i kątownika z szerokim piórem.

- Ościeżnice są dostępne również w okleinie syntetycznej do samodzielnej lakierowania – w cenie ościeżnic w okleinie Portadecor.

### DOPŁATY

- ościeżnica „220”: okl. Lakierowana Premium i okl. Portadecor Fiord	161   198,03
- ościeżnica „220”: Lakier UV Premium Plus, okl. Naturalna	214   263,22
- listwy opaskowe 100 mm (dot. wys. „220”, ośc. PS ELEGANCE w okl. Nat.)	161   198,03
- ościeżnica: okl. CPL 0,2mm - GRUPA II (dot. ośc. PS ELEGANCE)	54   66,42
- ościeżnica: okl. Nat Orzech	86   105,78
- ościeżnica: okl. Nat Czarna, Dąb Satin Biały	161   198,03
- kątownik z szerokim piórem: okl. syntetyczne	25   30,75
- kątownik z szerokim piórem: Lakier UV Premium Plus	35   43,05
- kątownik z szerokim piórem: okl. naturalne	45   55,35
- zawiasy 3D kolor złoty (dopłata do ceny ośc.)	59   72,57
- trzeci zawias 3D kolor złoty (dopłata do ceny ośc.)	130   159,9
- trzeci zawias 3D kolor srebrny, biały, czarny (dopłata do ceny ośc.)	113   138,99
- zaczep zamka magnusowego (dot. LUMIA)	107   131,61
- wzmocnienie pod samozamykacz (dot. ośc. PS ELEGANCE)	42   51,66

# PORTA SYSTEM z odwrotną przylgą

## PRZEKRÓJ OŚCIEŻNICY



## ZAKRES REGULACJI OŚCIEŻNICY

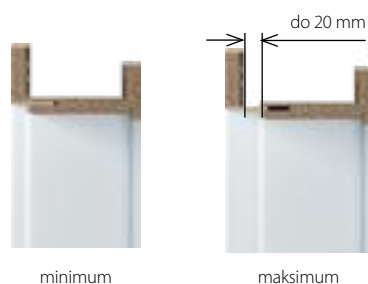

## KIERUNEK OTWIERANIA DRZWI

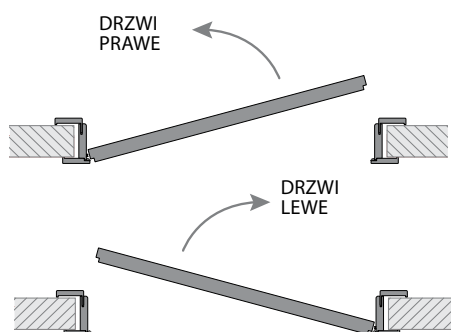

## ZWRÓĆ UWAGĘ NA DETAL



przyłga skrzydła zlicowana z ościeżnicą



ukryty dedykowany zawias 3D

### KLUCZOWE CECHY ZAWIASU 3D:

- Możliwość regulacji w trzech płaszczyznach 3D
- Idealne działanie
- Widoczna część zawiasu wykończona trwałą powłoką poliesterową w wybranym kolorze.

od 1210 | **1 488,30**

cena ościeżnicy netto | **brutto (PLN)**

# PORTA SYSTEM z odwrotną przylgą

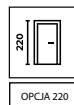

OPCJA 220

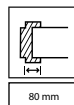

80 mm

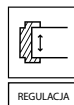

REGULACJA



ODWROTNA PRZYLGĄ

## CENNIK NETTO | BRUTTO PLN (zwróć uwagę na DOPLATY)

ZAKRES SZEROKOŚCI MURU		Portadecor, Portasynchro 3D	Portalamino, Portaperfect 3D, CPL HQ gr. I, Super Matt	Okl. Lakierowana Premium, Gladstone/Halifax, Okleina Lakierowana Matt	Lakier UV Premium Plus	Okleiny Naturalne
B C	95 ÷ 115 120 ÷ 140	1210   1 488,30	1275   1 568,25	1309   1 610,07	1645   2 023,35	1870   2 300,10
D E	140 ÷ 160 160 ÷ 180	1229   1 511,67	1295   1 592,85	1325   1 629,75	1685   2 072,55	1935   2 380,05
F G H	180 ÷ 200 200 ÷ 220 220 ÷ 240	1269   1 560,87	1345   1 654,35	1379   1 696,17	1735   2 134,05	1985   2 441,55
I J K	240 ÷ 260 260 ÷ 280 280 ÷ 300	1320   1 623,60	1405   1 728,15	1440   1 771,20	1795   2 207,85	2045   2 515,35

## KOLORYSTYKA Próbki kolorów patrz str. 249 – 256.



Portadecor  
Portasynchro 3D



Portaperfect 3D  
Okleina Lakierowana Premium  
Naturalna Select  
Naturalna Dąb, Orzech, Jesion  
Naturalna Dąb Satin



Portalamino  
Okleina Lakierowana Matt  
Lakier UV Premium Plus



CPL HQ 0,2 mm  
Gladstone/Halifax

## INFORMACJE TECHNICZNE

### KONSTRUKCJA OŚCIEŻNICY

#### Ościeżnica składa się z:

- belek głównych: poziomej oraz dwóch pionowych wykonanych z materiałów drewno-pochodnych i wyposażonych w niezbędne okucia i akcesoria,
- listew opaskowych 80 mm z obu stron.

Promień listwy kątownika „na kant” dla oklein naturalnych.

Promień listwy kątownika 1,5 mm dla oklein: Portadecor, Portasynchro 3D, Okleiny Lakierowanej Premium i Portaperfect 3D. Promień listwy kątownika 3 mm dla okleiny CPL HQ 0,2 mm. Ościeżnica jest produkowana i dostarczana do Klienta w postaci kompletu elementów przeznaczonych do składania na miejscu budowy.

### ZASTOSOWANIE

Ościeżnica PORTA SYSTEM z odwrotną przylgą występuje w kolekcjach:

- kolekcje lakierowane: PORTA VECTOR Premium, PORTA DESIRE, PORTA FOCUS Premium, PORTA GRANDE, PORTA ART DECO, PORTA OSLO, POWIETRZE, WODA, PORTA FACTOR
- kolekcje w okleinie naturalnej: Natura CLASSIC, Natura GRANDE, Natura LINE, Natura OSLO, NATURA VECTOR, NATURA SPACE, NATURA LOFT, NATURA KONCEPT, CORDOBA, MADRYT, SEVILLA, ZIEMIA
- kolekcje w okleinie: PORTA INSPIRE, PORTA KONCEPT, PORTA VERTE PREMIUM, PORTA BALANCE, PORTA HARMONY, PORTA LOFT, PORTA FOCUS, PORTA LEVEL, PORTA LINE, PORTA RESIST, PORTA UNI KOLOR MODERN, PORTA CPL

### AKCESORIA – W CENIE OŚCIEŻNICY

- Dwa komplety zawiasów regulowanych 3D
- Uszczelka gumowa na obwodzie ościeżnicy

### ROZMIAR OŚCIEŻNICY, patrz str. 240, TABELA 1

- W dziesięciu zakresach szerokości muru, od 95 mm do 300 mm: „60”, „70”, „80”, „90”, „100”.

### UWAGI

- Krajowa Ocena Techniczna ITB-KOT-2018/0358 wydanie 2.
- Montaż ościeżnicy należy wykonać w pomieszczeniach z ostatecznie wykończonymi ścianami (np. tapety) i podłogą (np. parkiet).
- **Wysokość „220” - trzy zawiasy w standardzie.**

### DOPLATY

- ościeżnica „220”: okl. syntetyczna	161   198,03
- ościeżnica „220”: Lakier UV Premium Plus, okl. Naturalna	214   263,22
- ościeżnica: okl. Nat Orzech	86   105,78
- ościeżnica: okl. Nat Czarna, Dąb Satin Biały	161   198,03
- ościeżnica: okl. CPL 0,2mm - GRUPA II	54   66,42
- trzeci zawias 3D kolor srebrny	193   237,39
- trzeci zawias 3D kolor biały i czarny	225   276,65
- zawiasy 3D, kolor złoty	59   72,57
- trzeci zawias 3D, kolor złoty	235   289,05

# LEVEL

## PRZEKRÓJ OŚCIEŻNICY

Możliwość samodzielnego skrótu do wymaganej wysokości.

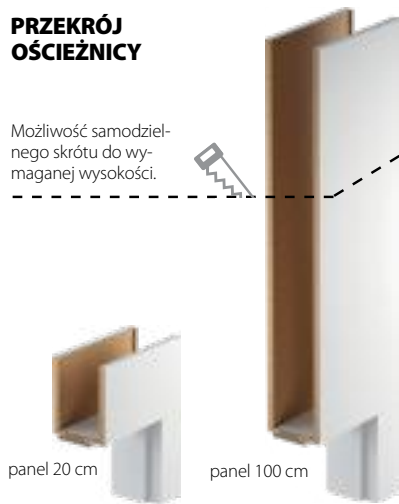

## ZAKRES REGULACJI OŚCIEŻNICY

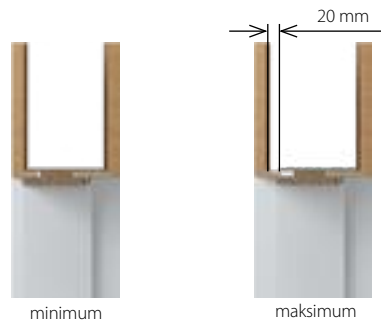

UWAGA: w przypadku gdy puszka zawiasu nie mieści się w świetle muru należy wykonać podkucie jak na rysunku str. 248

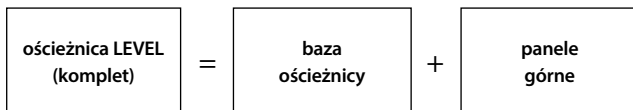

## ZWRÓĆ UWAGĘ NA DETAL



### KLUCZOWE CECHY ZAWIASU 3D:

- Możliwość regulacji w trzech płaszczyznach 3D
- Idealne działanie
- Widoczna część zawiasu wykończona trwałą powłoką poliestrową w wybranym kolorze.

od 815 | **1 002,45\***

cena ościeżnicy netto | brutto (PLN)

**LEVEL**

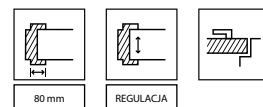

**CENNIK NETTO | BRUTTO PLN (zwróć uwagę na DOPLATY)**

ZAKRES SZEROKOŚCI MURU		Portadecor, Portasynchro 3D	Portaperfect 3D, Portalamino	Okł. Lakierowana Premium	Lakier UV Premium Plus
B C	95 ÷ 115 120 ÷ 140	815   1 002,45	885   1 088,55	915   1 125,45	1 085   1 334,55
D E	140 ÷ 160 160 ÷ 180	845   1 039,35	910   1 119,30	945   1 162,35	1 135   1 396,05
F G H	180 ÷ 200 200 ÷ 220 220 ÷ 240	885   1 088,55	960   1 180,80	995   1 223,85	1 185   1 457,55
I J K	240 ÷ 260 260 ÷ 280 280 ÷ 300	945   1 162,35	1 035   1 273,05	1 069   1 314,87	1 259   1 548,57

PANELE GÓRNE

200 mm (2x)	263   323,49	295   362,85	305   375,15	358   440,34
1000 mm (2x)	512   629,76	565   694,95	598   735,54	680   836,40
200 i 1000 mm (1/1)	388   477,24	430   528,90	452   555,96	519   638,37

\* cena bez paneli górnych

**KOLORYSTYKA** Próbki kolorów patrz str. 249 – 256.



Portadecor  
Portasynchro 3D



Portaperfect 3D  
Okleina Lakierowana Premium



Portalamino  
Lakier UV Premium Plus

**INFORMACJE TECHNICZNE**

**KONSTRUKCJA OŚCIEŻNICY**

**Ościeżnica składa się z:**

- belek głównych: poziomej (nadproże z piórami łączącymi panel) oraz dwóch pionowych wykonanych z materiałów drewnopochodnych i wyposażonych w niezbędne okucia i akcesoria,
  - listew opaskowych (80 mm),
  - 2 paneli poziomych (zamawiane jako osobna pozycja).
- Panel LEVEL posiada pionowy kierunek usłojenia. Dla wybranych kolorów - układ poziomy (patrz str. 99).
- Promień listwy kątownika 1,5 mm. Ościeżnica LEVEL jest produkowana i dostarczana do Klienta w postaci kompletu elementów przeznaczonych do składania na miejscu budowy.
- Ościeżnica LEVEL dla skrzydeł w Lakierze UV Premium Plus oklejona folią gruntującą oraz wykończona Lakierem UV Premium Plus.

**AKCESORIA – W CENIE OŚCIEŻNICY**

- Dwa komplety zawiasów regulowanych 3D
- Uszczelka gumowa na obwodzie ościeżnicy

**ROZMIAR OŚCIEŻNICY**, patrz str. 240, TABELA 1

W dziesięciu zakresach szerokości muru, od 95 mm do 300 mm:  
„60”, „70”, „80”, „90”, „100”.

**UWAGI**

- Krajowa Ocena Techniczna ITB-KOT-2018/0358 wydanie 2.
- Montaż ościeżnicy należy wykonać w pomieszczeniach z ostatecznie wykończonymi ścianami (np. tapety) i podłogą (np. parkiet).
- Ościeżnicę można również zamawiać w wersji „tunel” (tj. wykonaną bez uszczelki, zawiasów i zaczepu zamka).

**DOPLATY**

- zawiasy 3D kolor złoty (dopłata do ceny ośc.) 59 | 72,57
- trzeci zawias 3D kolor złoty (dopłata do ceny ośc.) 130 | 159,9
- trzeci zawias 3D kolor srebrny, biały, czarny (dopłata do ceny ośc.) 113 | 138,99

# Stalowa Kątowa DUŻA BASIC

## Regulowana BASIC

### Stalowa Kątowa DUŻA BASIC

#### PRZEKRÓJ OŚCIEŻNICY



#### PRZEKRÓJ OŚCIEŻNICY STALOWEJ KĄTOWEJ DUŻEJ BASIC

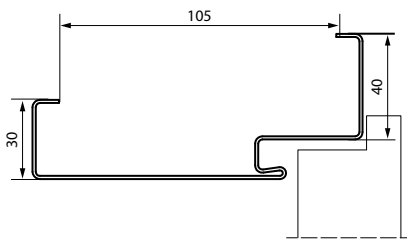

### Stalowa Regulowana BASIC

#### PRZEKRÓJ OŚCIEŻNICY



#### REGULACJA OŚCIEŻNICY REGULOWANEJ BASIC

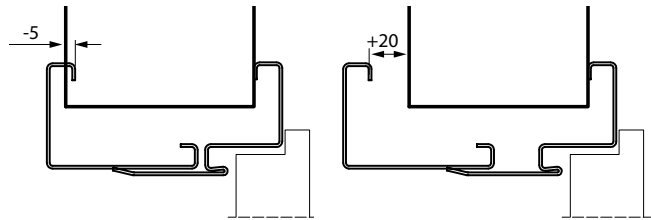

#### ZAKRESY OŚCIEŻNICY REGULOWANEJ BASIC

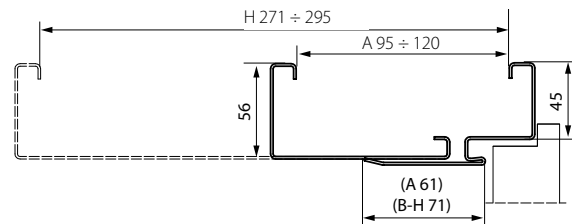

### KOLORYSTYKA

Próbki kolorów patrz str. 249 – 256.

#### Farba Poliesterowa Premium

GRUPA I	Biały MAT	Popielaty MAT	Antracyt struktura	GRUPA II	Czarny struktura
	Antracyt HPL/CPL	Beżowy MAT	Brazowy MAT		GRUPA III

#### Farba Podkładowa



od 441 | **542,43**

cena ościeżnicy netto | **brutto (PLN)**

# Stalowa Kątowa DUŻA BASIC Regulowana BASIC

**SUPER CENA  
W KOMPLECIE  
TANIEJ\***



REGULACJA



**NOWOŚĆ**

**5  
LAT  
GWARANCJI**

NA KONSTRUKCJE  
I POWŁOKĘ  
OŚCIEŻNICY

## CENNIK NETTO | BRUTTO PLN (zwróć uwagę na DOPŁATY)

Stalowa KĄTOWA DUŻA BASIC	jednoskrzydłowe Farba Poliesterowa gr. I		dwuskrzydłowe Farba Poliesterowa gr. I
	„60° ÷ „90°	„100° ÷ „110°	„120° ÷ „200°
DUŻA do ścian murowanych	465   571,95	515   633,45	651   800,73
DUŻA do ścian karton-gips.	505   621,15	555   682,65	707   869,61

## CENNIK NETTO | BRUTTO PLN (ceny ościeżnic przy zakupie w komplecie)\*

	jednoskrzydłowe Farba Poliesterowa gr. I		dwuskrzydłowe Farba Poliesterowa gr. I
	„60° ÷ „90°	„100° ÷ „110°	„120° ÷ „200°
	441   542,43	489   601,47	617   758,91
	479   589,17	527   648,21	670   824,10

### REGULOWANA BASIC

ZAKRES GRUBOŚCI MURU		Regulowana Farba Poliesterowa gr. I		
		„60° ÷ „90°	„100° „110°	„120° ÷ „200°
A	95 ÷ 120 mm	745   916,35	845   1 039,35	1 043   1 282,89
B	121 ÷ 145 mm	785   965,55	885   1 088,55	1 099   1 351,77
C	146 ÷ 170 mm	825   1 014,75	925   1 137,75	1 155   1 420,65
D	171 ÷ 195 mm	865   1 063,95	965   1 186,95	1 211   1 489,53
E	196 ÷ 220 mm	905   1 113,15	1 005   1 236,15	1 267   1 558,41
F	221 ÷ 245 mm	945   1 162,35	1 045   1 285,35	1 323   1 627,29
G	246 ÷ 270 mm	985   1 211,55	1 085   1 334,55	1 379   1 696,17
H	271 ÷ 295 mm	1 025   1 260,75	1 125   1 383,75	1 435   1 765,05

Regulowana Farba Poliesterowa gr. I		
„60° ÷ „90°	„100° „110°	„120° ÷ „200°
737   906,51	836   1 028,28	1 032   1 269,36
777   955,71	876   1 077,48	1 088   1 338,24
816   1 003,68	915   1 125,45	1 143   1 405,89
856   1 052,88	955   1 174,65	1 198   1 473,54
895   1 100,85	994   1 222,62	1 254   1 542,42
935   1 150,05	1 034   1 271,82	1 309   1 610,07
975   1 199,25	1 074   1 321,02	1 365   1 678,95
1 014   1 247,22	1 113   1 368,99	1 420   1 746,60

\* dotyczy zakupu w komplecie ze skrzydłem z oferty BASIC, patrz str. 112

## INFORMACJE TECHNICZNE

### KONSTRUKCJA OŚCIEŻNICY

Produkty wykonane ze stali węglowej DC01 o grubości 1,2 mm, malowany proszkowo. Ościeżnica Stalowa Kątowa DUŻA BASIC - szerokość profilu ościeżnicy 105 mm.

W dwóch wersjach:

- do postawienia na gotowej posadzce „0”;
  - do zalania w wylewce posadzki „30”.
- Ościeżnica Stalowa Regulowana BASIC składa się z:
- części felcowej (z zawiasami i otworami zaczepowymi zamka), mocowanej na stałe do ściany,
  - dostawki zamykającej, obejmującej ścianę,
  - uszczelki obwodniowej,
  - zawiasów czopowych.

### AKCESORIA W CENIE OŚCIEŻNICY

#### Stalowa Kątowa DUŻA BASIC do ścian murowanych

- Dwa lub trzy zawiasy czopowe standard
- Trzy zawiasy (w ościeżnicy o wymiarze „100” i „110”)
- Uszczelka gumowa na obwodzie ościeżnicy

#### Stalowa Kątowa DUŻA BASIC do ścianek kartonowo-gipsowych

- Dwa lub trzy zawiasy czopowe standard
- Trzy zawiasy w ościeżnicy o wymiarze „100” i „110”
- Uszczelka gumowa na obwodzie ościeżnicy
- Specjalne kotwy do ścian kartonowo-gipsowych ułatwiające montaż (maksymalnie do szerokości muru 150 mm)

#### Stalowa Regulowana BASIC

- Dwa lub trzy zawiasy czopowe standard
- Trzy zawiasy (w ościeżnicy o wymiarze „100” i „110”)
- Uszczelka gumowa na obwodzie ościeżnicy w kolorze białym, popielatym, brązowym, kremowym, antracyt oraz czarnym

### ROZMIAR OŚCIEŻNICY, patrz str. 241, TABELA 3

„60° „70° „80° „90° „100° „110° i „120° ÷ „200°

### UWAGI

- Krajowa Ocena Techniczna ITB-KOT-2017/0245 wydanie 2.
- Certyfikat Zgodności nr 0004/D/W, ITB Warszawa.
- Farba Poliesterowa Premium Antracyt HPL/CPL jest dedykowana do skrzydeł w HPL/CPL Antracyt.
- Rozmiar ościeżnicy przylgowej „80” i „90” w normie inwestycyjnej (światło przejścia 804, 904 mm) dostępny jako standard – bez dopłaty.

### DOPŁATY

STALOWA KĄTOWA DUŻA BASIC I REGULOWANA BASIC	
- farba poliesterowa – GRUPA II	22   27,06
- farba poliesterowa – GRUPA III	54   66,42
- pakiet inwestycyjny	66   81,18
- regulowany zaczep zamka	27   33,21
- wzmocnienie pod samozamykacz	42   51,66
STALOWA KĄTOWA DUŻA BASIC	
- rozszerzenie profilu ościeżnicy od 110 do 150 mm	59   72,57
- rozszerzenie profilu ościeżnicy od 155 do 270 mm	118   145,14
- rozszerzenie profilu ościeżnicy od 275 do 390 mm	178   218,94
- przygotowanie pod dyble montażowe	36   44,28

# Stalowa PORTA SYSTEM ELEGANCE

## Stalowa PORTA SYSTEM

### Stalowa PORTA SYSTEM

#### PRZEKRÓJ OŚCIEŻNICY



#### ZAKRESY OŚCIEŻNICY

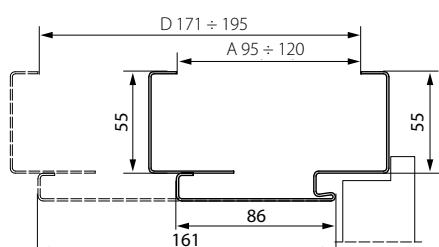

#### REGULACJA OŚCIEŻNICY

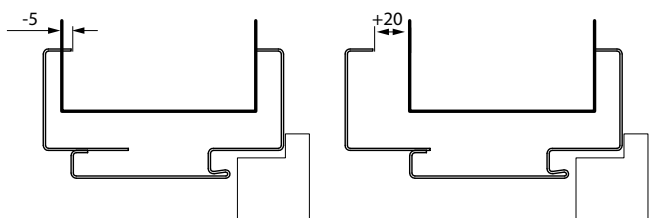

### Stalowa PORTA SYSTEM ELEGANCE

#### PRZEKRÓJ OŚCIEŻNICY



#### ZAKRESY OŚCIEŻNICY

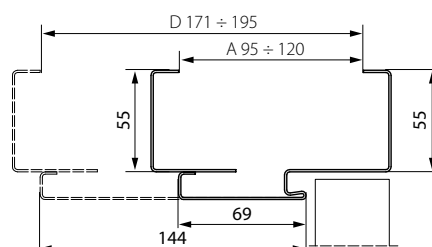

#### REGULACJA OŚCIEŻNICY

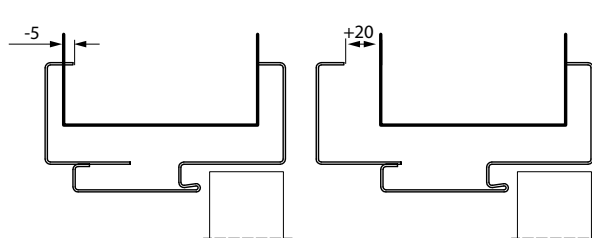

#### KOLORYSTYKA

Próbki kolorów patrz str. 249 – 256.

Farba Poliesterowa Premium ◆◆◆◆◆

GRUPA I	Biały MAT	Popielaty MAT	Antracyt struktura	GRUPA II	Czarny struktura
	Antracyt HPL/CPL	Beżowy MAT	Brazowy MAT		GRUPA III



od 789 | **970,47**

cena ościeżnicy netto | brutto (PLN)

# Stalowa PORTA SYSTEM ELEGANCE

## Stalowa PORTA SYSTEM



OPCJA 220



REGULACJA



BLACHA OCYNKOWANA



15 LAT GWARANCJI

NA KONSTRUKCJE I POWŁOKĘ OŚCIEŻNICY

### CENNIK NETTO | BRUTTO PLN (zwróć uwagę na DOPLATY)

Stalowa PORTA SYSTEM		Farba Poliesterowa gr. I		
ZAKRES GRUBOŚCI MURU		„60” ÷ „90”	„100”	„120” ÷ „200”
A	95 ÷ 120 mm	789   970,47	889   1 093,47	1 104   1 357,92
B	121 ÷ 145 mm	830   1 020,90	930   1 143,90	1 162   1 429,26
C	146 ÷ 170 mm	875   1 076,25	975   1 199,25	1 225   1 506,75
D	171 ÷ 195 mm	915   1 125,45	1 015   1 248,45	1 281   1 575,63

Stalowa PORTA SYSTEM ELEGANCE		Farba Poliesterowa gr. I		
ZAKRES GRUBOŚCI MURU		„60” ÷ „90”	„100”	„120” ÷ „200”
A	95 ÷ 120 mm	1 305   1 605,15	1 405   1 728,15	1 827   2 247,21
B	121 ÷ 145 mm	1 345   1 654,35	1 445   1 777,35	1 883   2 316,09
C	146 ÷ 170 mm	1 385   1 703,55	1 485   1 826,55	1 939   2 384,97
D	171 ÷ 195 mm	1 429   1 757,67	1 529   1 880,67	2 000   2 460,00

### INFORMACJE TECHNICZNE

#### KONSTRUKCJA OŚCIEŻNICY

Ościeżnica regulowana jest wykonana z najwyższej jakości blachy stalowej ocynkowanej o grubości 1,2 mm.

#### Ościeżnica składa się z:

- części felcowej dopasowanej do grubości muru wyposażonej w niezbędne okucia i akcesoria,
- kątownika regulującego w zakresie -5, +20 mm,
- uszczelki obwodniowej,
- zawiasów czopowych (ościeżnica Stalowa PORTA SYSTEM)
- zawiasów regulowanych 3D (ościeżnica Stalowa PORTA SYSTEM ELEGANCE)

#### AKCESORIA W CENIE OŚCIEŻNICY

- Dwa lub trzy zawiasy czopowe standard (ościeżnica Stalowa PORTA SYSTEM)
- Dwa zawiasy regulowane 3D (ościeżnica Stalowa PORTA SYSTEM ELEGANCE)
- Trzy zawiasy (w ościeżnicy o wymiarze „100”) (ościeżnica Stalowa PORTA SYSTEM)
- Uszczelka gumowa na obwodzie ościeżnicy w kolorze białym, popielatym, brązowym, kremowym, antracyt oraz czarnym
- „Wąsy montażowe”
- Wzmocnienie pod zaczep zamka\*

#### ROZMIAR OŚCIEŻNICY, patrz str. 241, TABELA 3

- „60”, „70”, „80”, „90”, „100”, „120” ÷ „200”
- Do postawienia na gotowej posadzce „0”.

#### UWAGI

- Krajowa Ocena Techniczna ITB-KOT-2017/0245 wyd. 2.
- Certyfikat Zgodności nr 0004/D/W, ITB Warszawa.
- Montaż ościeżnicy należy wykonać w pomieszczeniach z ostatecznie wykończonymi ścianami (np. tapety) i podłogą (np. parkiet).
- Farba Poliesterowa Premium Antracyt HPL/CPL jest dedykowana do skrzydeł w HPL/CPL Antracyt.
- Rozmiar ościeżnicy przylgowej „80” i „90” w normie inwestycyjnej (światło przejścia 804, 904 mm) dostępny jako standard – bez dopłaty.

#### DOPLATY

- ościeżnica „220”	161   198,03
- farba poliesterowa - GRUPA II	22   27,06
- farba poliesterowa - GRUPA III	54   66,42
- trzeci zawias 3D kolor złoty (dopłata do ceny ośc.)	130   159,9
- trzeci zawias 3D kolor srebrny, biały, czarny (dopłata do ceny ośc.)	113   138,99
- regulowany zaczep zamka*	27   33,21
- pakiet inwestycyjny	66   81,18
- wykonanie z blachy o grubości 1,5 mm (4 klasa mechaniczna)	54   66,42
- wzmocnienie pod samozamykacz	42   51,66

\* akcesoria i dopłata występują w ośc. Stalowej PORTA SYSTEM

# Stalowa Regulowana Bezprzylgowa, Regulowana, Regulowana PS „na kant”

## Stalowa Regulowana

### PRZEKRÓJ OŚCIEŻNICY



### ZAKRESY OŚCIEŻNICY

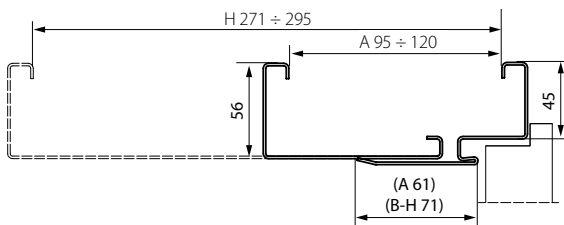

### REGULACJA OŚCIEŻNICY

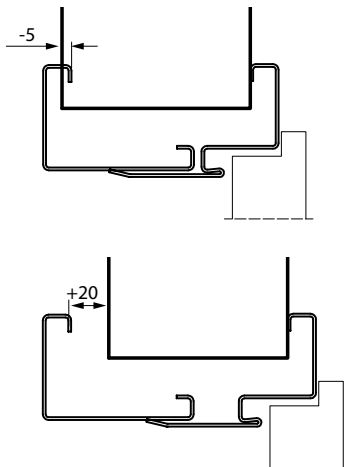

## Stalowa Regulowana Bezprzylgowa

### PRZEKRÓJ OŚCIEŻNICY



### ZAKRESY OŚCIEŻNICY STALOWEJ REGULOWANEJ BEZPRZYLGOWEJ

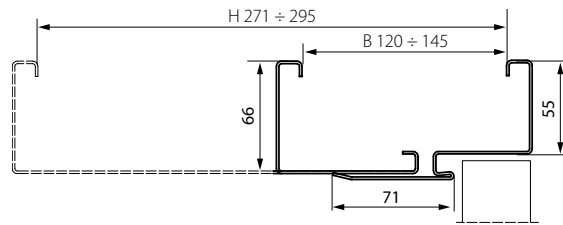

### REGULACJA OŚCIEŻNICY STALOWEJ REGULOWANEJ BEZPRZYLGOWEJ

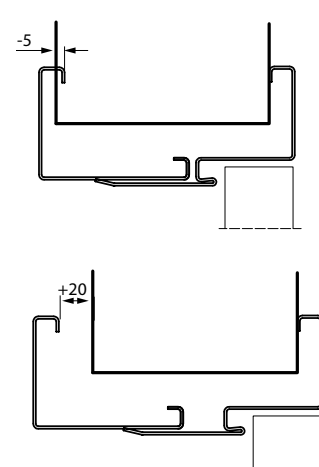

## Stalowa PS „na kant”

### PRZEKRÓJ OŚCIEŻNICY



## KOLORYSTYKA

Próbki kolorów patrz str. 249 – 256.

### Farba Poliesterowa Premium

GRUPA I	Biały MAT	Popielaty MAT	Antracyt struktura	GRUPA II	Czarny struktura
	Antracyt HPL/CPL	Beżowy MAT	Brazowy MAT		GRUPA III

od 785 | 965,55

cena ościeżnicy netto | brutto (PLN)

# Stalowa Regulowana Bezprzylgowa, Regulowana, Regulowana PS „na kant”

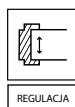

## CENNIK NETTO | BRUTTO PLN (zwróć uwagę na DOPŁATY)

ZAKRES GRUBOŚCI MURU	Regulowana Farba Poliesterowa gr. I			Regulowana PS „na kant” Farba Poliesterowa gr. I		ZAKRES GRUBOŚCI MURU	BEZPRZYLGOWA Regulowana Farba Poliesterowa gr. I		
	„60” ÷ „90”	„100”, „110”	„120” ÷ „200”	„60” ÷ „90”	„100”		„60” ÷ „90”	„100”, „110”	„120” ÷ „200”
A 95 ÷ 120 mm	785   965,55	885   1 088,55	1 099   1 351,77	785   965,55	885   1 088,55	B 120 ÷ 145 mm	1 380   1 697,40	1 480   1 820,40	1 932   2 376,36
B 121 ÷ 145 mm	825   1 014,75	925   1 137,75	1 155   1 420,65	825   1 014,75	925   1 137,75	C 146 ÷ 170 mm	1 415   1 740,45	1 515   1 863,45	1 981   2 436,63
C 146 ÷ 170 mm	865   1 063,95	965   1 186,95	1 211   1 489,53	865   1 063,95	965   1 186,95	D 171 ÷ 195 mm	1 450   1 783,50	1 550   1 906,50	2 030   2 496,90
D 171 ÷ 195 mm	905   1 113,15	1 005   1 236,15	1 267   1 558,41	905   1 113,15	1 005   1 236,15	E 196 ÷ 220 mm	1 485   1 826,55	1 585   1 949,55	2 079   2 557,17
E 196 ÷ 220 mm	945   1 162,35	1 045   1 285,35	1 323   1 627,29	945   1 162,35	1 045   1 285,35	F 221 ÷ 245 mm	1 525   1 875,75	1 625   1 998,75	2 135   2 626,05
F 221 ÷ 245 mm	985   1 211,55	1 085   1 334,55	1 379   1 696,17	985   1 211,55	1 085   1 334,55	G 246 ÷ 270 mm	1 565   1 924,95	1 665   2 047,95	2 191   2 694,93
G 246 ÷ 270 mm	1 025   1 260,75	1 125   1 383,75	1 435   1 765,05	1 025   1 260,75	1 125   1 383,75	H 271 ÷ 295 mm	1 605   1 974,15	1 705   2 097,15	2 247   2 763,81
H 271 ÷ 295 mm	1 065   1 309,95	1 165   1 432,95	1 491   1 833,93	1 065   1 309,95	1 165   1 432,95				

## INFORMACJE TECHNICZNE

### KONSTRUKCJA OŚCIEŻNICY

Ościeżnica regulowana jest wykonana z najwyższej jakości blachy stalowej ocynkowanej o grubości 1,5 mm (Regulowana Bezprzylgowa) lub 1,2 mm (Regulowana, Regulowana „na kant”).

#### Ościeżnica składa się z:

- części felcowej (z zawiasami i otworami zaczepowymi zamka), mocowanej na stałe do ściany,
- dostawki zamykającej, obejmującej ścianę,
- uszczelki obwodniowej,
- zawiasów czopowych (ościeżnice przylgowe),
- zawiasów regulowanych 3D (ościeżnica regulowana bezprzylgowa)

### AKCESORIA W CENIE OŚCIEŻNICY

- Dwa lub trzy zawiasy czopowe standard (ościeżnica Regulowana)
- Trzy zawiasy (w ościeżnicy o wymiarze „100” i „110”) (ościeżnica Regulowana)
- Dwa zawiasy regulowane 3D (ościeżnica Regulowana Bezprzylgowa)
- Uszczelka gumowa na obwodzie ościeżnicy w kolorze białym, popielatym, brązowym, kremowym, antracyt oraz czarnym

### ROZMIAR OŚCIEŻNICY, patrz str. 241, TABELA 3

- „60”, „70”, „80”, „90”, „100”, „110”, „120” ÷ „200”
- Do postawienia na gotowej posadzce „0”.

### UWAGI

- Krajowa Ocena Techniczna ITB-KOT-2017/0245 wydanie 2.
- Certyfikat Zgodności nr 0004/D/W, ITB Warszawa.
- Montaż ościeżnicy należy wykonać w pomieszczeniach z ostatecznie wykończonymi ścianami (np. tapety) i podłogą (np. parkiet).
- Farba Poliesterowa Premium Antracyt HPL/CPL jest dedykowana do skrzydeł w HPL/CPL Antracyt.
- Rozmiar ościeżnicy przylgowej „80” i „90” w normie inwestycyjnej (światło przejścia 804, 904 mm) dostępny jako standard – bez dopłaty.

### DOPLATY

- farba poliesterowa – GRUPA II 22 | 27,06
- farba poliesterowa – GRUPA III 54 | 66,42
- trzeci zawias 3D kolor złoty (dopłata do ceny ośc.) 130 | 159,9
- trzeci zawias 3D kolor srebrny, biały, czarny (dopłata do ceny ośc.) 113 | 138,99
- regulowany zaczep zamka\* 27 | 33,21
- elektrozaczep: awersyjny lub rewersyjny (str. 236) 66 | 81,18
- pakiet inwestycyjny 42 | 51,66
- wzmocnienie pod samozamykacz 54 | 66,42
- wykonanie z blachy o grubości 1,5 mm (ośc. Regulowana, 4 klasa mechaniczna)
- próg ze stali nierdzewnej (str. 236)

\* akcesoria i dopłaty występują w ośc. Stalowej Regulowanej i Regulowanej PS „na kant”

# Stalowa Bezprzylgowa Kątowa DUŻA

## Stalowa Kątowa MAŁA PLUS, DUŻA

### Stalowa Kątowa MAŁA PLUS

#### PRZEKRÓJ OŚCIEŻNICY



#### PRZEKRÓJ OŚCIEŻNICY

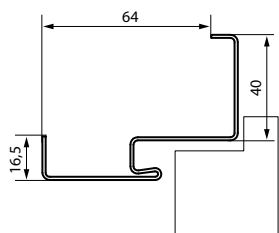

### Stalowa Kątowa DUŻA

#### PRZEKRÓJ OŚCIEŻNICY



#### PRZEKRÓJ OŚCIEŻNICY

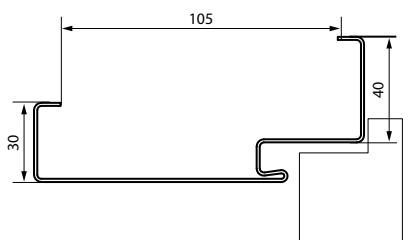

### Stalowa Bezprzylgowa Kątowa DUŻA

#### PRZEKRÓJ OŚCIEŻNICY



#### PRZEKRÓJ OŚCIEŻNICY

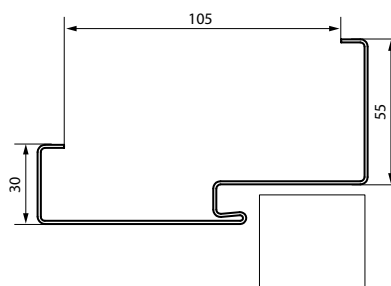

### KOLORYSTYKA

Próbki kolorów patrz str. 249 – 256.

#### Farba Poliestrowa Premium

GRUPA I	Biały MAT	Popielaty MAT	Antracyt struktura	GRUPA II	Czarny struktura	
	Antracyt HPL/CPL	Beżowy MAT	Brazowy MAT		GRUPA III	Czarny MAT

od 475 | **584,25**

cena ościeżnicy netto | brutto (PLN)

# Stalowa Bezprzylgowa Kątowa DUŻA

## Stalowa Kątowa MAŁA PLUS, DUŻA



### CENNIK NETTO | BRUTTO PLN (zwróć uwagę na DOPŁATY)

Modele	jednoskrzydłowe Farba Poliestrowa gr. I			dwuskrzydłowe Farba Poliestrowa gr. I
	„60” ÷ „90”	„100”	„110”	„120” ÷ „200”
MAŁA PLUS do ścian murowanych	475   584,25	510   627,30	-	-
DUŻA do ścian murowanych	495   608,85	545   670,35	545   670,35	693   852,39
DUŻA do ścian karton-gips.	535   658,05	585   719,55	585   719,55	749   921,27
DUŻA Bezprzylgowa do ścian murowanych	989   1 216,47	1 039   1 277,97	1 039   1 277,97	1 384   1 702,32
DUŻA Bezprzylgowa do ścian karton-gips.	1 029   1 265,67	1 079   1 327,17	1 079   1 327,17	1 440   1 771,20

### CENY PROGÓW ZE STALI NIERDZEWNEJ

Modele	jednoskrzydłowe	dwuskrzydłowe
standardowy (90 mm)	129   158,67	207   254,61
poszerzony (120 mm)	155   190,65	245   301,35

### INFORMACJE TECHNICZNE

#### KONSTRUKCJA OŚCIEŻNICY

Ościeżnice stalowe Kątowe (MAŁA PLUS, DUŻA i Stalowa Bezprzylgowa DUŻA) są wykonane z blachy stalowej ocynkowanej o grubości 1,2 mm. Ościeżnice są dostępne jako uniwersalne (Kątowa MAŁA PLUS, DUŻA) lub lewe i prawe. Szerokość profilu ościeżnicy: 64 mm (Stalowa Kątowa MAŁA PLUS) lub 105 mm (Stalowa Kątowa DUŻA, Bezprzylgowa DUŻA).

#### AKCESORIA W CENIE OŚCIEŻNICY

##### Stalowa Kątowa DUŻA i MAŁA PLUS

- Dwa lub trzy zawiasy czopowe standard
- Trzy zawiasy (w ościeżnicy o wymiarze „100”, „110”)
- Uszczelka gumowa na obwodzie ościeżnicy w kolorze białym, beżowym, popielatym, brązowym, antracyt oraz czarnym
- Kotwy ułatwiające montaż (Stalowa Kątowa MAŁA PLUS)

##### Stalowa Kątowa DUŻA do ścianek kartonowo-gipsowych

- Dwa lub trzy zawiasy czopowe standard
- Trzy zawiasy w ościeżnicy o wymiarze „100”, „110”
- Uszczelka gumowa na obwodzie ościeżnicy w kolorze beżowym, popielatym, brązowym, antracyt oraz czarnym
- Specjalne kotwy do ścian kartonowo-gipsowych ułatwiające montaż (maksymalnie do szerokości muru 150 mm)

##### Stalowa Kątowa DUŻA BEZPRZYLGOWA

- Dwa zawiasy regulowane 3D
- Uszczelka gumowa na obwodzie ościeżnicy w kolorze białym, beżowym, popielatym, brązowym, antracyt oraz czarnym

#### ROZMIAR OŚCIEŻNICY, patrz str. 241, TABELA 3

„60”, „70”, „80”, „90”, „100”, „110” i „120” ÷ „200”

#### W dwóch wersjach:

- do postawienia na gotowej posadzce „0”
- do zalania w wylewce posadzki „-30”

#### UWAGI

- Krajowa Ocena Techniczna ITB-KOT-2017/0245 wydanie 2.
- Certyfikat Zgodności nr 0004/D/W, ITB Warszawa.
- Farba Poliestrowa Premium Antracyt HPL/CPL jest dedykowana do skrzydeł w HPL/CPL Antracyt.

#### DOPLATY

- farba poliestrowa – GRUPA II	22   27,06
- farba poliestrowa – GRUPA III	54   66,42
- trzeci zawias 3D kolor złoty (dopłata do ceny ośc.)	130   159,9
- trzeci zawias 3D kolor srebrny, biały, czarny (dopłata do ceny ośc.)	113   138,99
- przygotowanie pod dyble montażowe (ośc. Kątowa DUŻA)	36   44,28
- regulowany zaczep zamka (ośc. Kątowa DUŻA)	27   33,21
- elektrozaczep: awersyjny lub rewersyjny	(str. 236)
- rozszerzenie profilu ościeżnicy od 110 do 150 mm	59   72,57
- rozszerzenie profilu ościeżnicy od 155 do 270 mm	118   145,14
- rozszerzenie profilu ościeżnicy od 275 do 390 mm	178   218,94
- pakiet inwestycyjny	66   81,18
- wykonanie z blachy o grubości 1,5 mm (4 klasa mechaniczna)	54   66,42
- wzmocnienie pod samozamykacz	42   51,66
- próg ze stali nierdzewnej	(str. 236)

\* dopłata występuje w ośc. Stalowej Kątowej MAŁEJ PLUS, DUŻEJ

# PROJEKT BIS, PROJEKT Premium®

® rozwiązanie autorskie PORTA, prawnie chronione

## PRZEKRÓJ OŚCIEŻNICY



ościeżnica PROJEKT BIS



ościeżnica PROJEKT Premium

## KOLORYSTYKA

Próbki kolorów patrz str. 249 – 256.



Portasynchro 3D



Portaperfect 3D



Portalamino



CPL HQ 0,2 mm  
Gladstone/Halifax

## RYSUNKI (POGLĄDOWE)

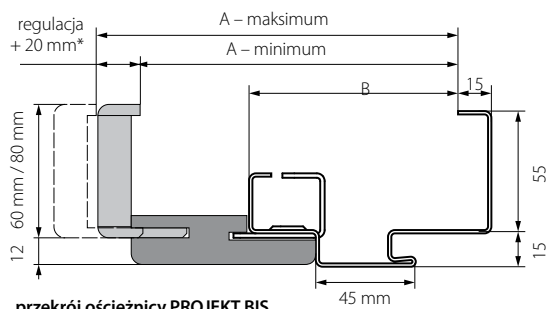

przekrój ościeżnicy PROJEKT BIS

\* dla zakresu A regulacja +15 mm

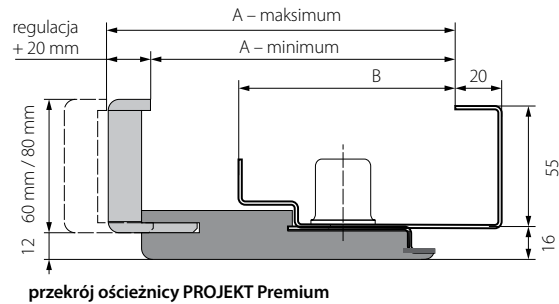

przekrój ościeżnicy PROJEKT Premium

## ZAKRESY

MODELE	PROJEKT BIS		PROJEKT PREMIUM	
	A	B	A	B
Rw=27 dB	138 ÷ 363 mm	89 mm	133 ÷ 333 mm	95 mm
Rw=32 dB	138 ÷ 363 mm	89 mm	133 ÷ 333 mm	95 mm
AGAT, OPAL	138 ÷ 363 mm	89 mm	133 ÷ 333 mm	95 mm
GRANIT kl. C	143 ÷ 368 mm	94 mm	138 ÷ 338 mm	100 mm
EI 30	143 ÷ 368 mm	94 mm	138 ÷ 338 mm	100 mm
EXTREME RC 2, RC 3	147 ÷ 372 mm	98 mm	142 ÷ 342 mm	104 mm
EXTREME RC 4	152 ÷ 372 mm	103 mm	147 ÷ 347 mm	109 mm
SILENCE 37 dB, przylgowe	147 ÷ 372 mm	98 mm	142 ÷ 342 mm	104 mm
SILENCE 37 dB, bezprzylgowe	164 ÷ 389 mm	115 mm	159 ÷ 359 mm	121 mm
Rw=42 dB	162 ÷ 387 mm	113 mm	157 ÷ 357 mm	119 mm
EI 60	155 ÷ 380 mm	106 mm	-	-

od 296 | **364,08**

cena nakładki netto | brutto (PLN)

**PROJEKT BIS, PROJEKT Premium®**

® rozwiązanie autorskie PORTA, prawnie chronione

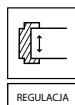
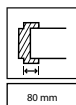
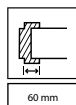
**CENNIK NETTO | BRUTTO PLN (zwróć uwagę na DOPŁATY)**

NAKLADKA PROJEKT BIS\*

Zakres szer. muru	AGAT, OPAL, 27 dB, 32 dB	GRANIT, EI 30	SILENCE 37 dB przylgowa, EXTREME RC2 i RC3	EXTREME RC4	SILENCE 37 dB bezprzylgowa	Rw=42 dB	EI 60	Portasynchro 3D	Portaperfect 3D, Portalamino, CPL HQ gr. I	Gladstone/ Halifax
A	138 ÷ 153 mm	143 ÷ 158 mm	147 ÷ 162 mm	152 ÷ 167 mm	164 ÷ 179 mm	162 ÷ 177 mm	155 ÷ 170 mm	296   364,08	316   388,68	326   400,98
B	158 ÷ 178 mm	163 ÷ 183 mm	167 ÷ 187 mm	172 ÷ 192 mm	184 ÷ 204 mm	182 ÷ 202 mm	175 ÷ 195 mm			
C	183 ÷ 203 mm	188 ÷ 208 mm	192 ÷ 212 mm	197 ÷ 217 mm	209 ÷ 229 mm	207 ÷ 227 mm	200 ÷ 220 mm	316   388,68	336   413,28	346   425,58
D	203 ÷ 223 mm	208 ÷ 228 mm	212 ÷ 232 mm	217 ÷ 237 mm	229 ÷ 249 mm	227 ÷ 247 mm	220 ÷ 240 mm			
E	223 ÷ 243 mm	228 ÷ 248 mm	232 ÷ 252 mm	237 ÷ 257 mm	249 ÷ 269 mm	247 ÷ 267 mm	240 ÷ 260 mm	346   425,58	366   450,18	376   462,48
F	243 ÷ 263 mm	248 ÷ 268 mm	252 ÷ 272 mm	257 ÷ 277 mm	269 ÷ 289 mm	267 ÷ 287 mm	260 ÷ 280 mm			
G	263 ÷ 283 mm	268 ÷ 288 mm	272 ÷ 292 mm	277 ÷ 297 mm	289 ÷ 309 mm	287 ÷ 307 mm	280 ÷ 300 mm	386   474,78	406   499,38	416   511,68
H	283 ÷ 303 mm	288 ÷ 308 mm	292 ÷ 312 mm	297 ÷ 317 mm	309 ÷ 329 mm	307 ÷ 327 mm	300 ÷ 320 mm			
I	303 ÷ 323 mm	308 ÷ 328 mm	312 ÷ 332 mm	317 ÷ 337 mm	329 ÷ 349 mm	327 ÷ 347 mm	320 ÷ 340 mm	386   474,78	406   499,38	416   511,68
J	323 ÷ 343 mm	328 ÷ 348 mm	332 ÷ 352 mm	337 ÷ 357 mm	349 ÷ 369 mm	347 ÷ 367 mm	340 ÷ 360 mm			
K	343 ÷ 363 mm	348 ÷ 368 mm	352 ÷ 372 mm	357 ÷ 377 mm	369 ÷ 386 mm	367 ÷ 387 mm	360 ÷ 380 mm			

NAKLADKA PROJEKT PREMIUM\*

Zakres szer. muru	AGAT, OPAL, 27 dB, 32 dB	GRANIT, EI 30	EXTREME RC2, RC3, SILENCE 37 dB, przylgowe	EXTREME RC4	SILENCE 37 dB, bezprzylgowe	Rw=42 dB	Portasynchro 3D	Portaperfect 3D, Portalamino, CPL HQ gr. I	Gladstone/ Halifax
B	133 ÷ 153 mm	138 ÷ 158 mm	142 ÷ 162 mm	147 ÷ 167 mm	159 ÷ 179 mm	157 ÷ 177 mm	411   505,53	431   530,13	441   542,43
C	153 ÷ 173 mm	158 ÷ 178 mm	162 ÷ 182 mm	167 ÷ 187 mm	179 ÷ 199 mm	177 ÷ 197 mm			
D	173 ÷ 193 mm	178 ÷ 198 mm	182 ÷ 202 mm	187 ÷ 207 mm	199 ÷ 219 mm	197 ÷ 217 mm	431   530,13	451   554,73	461   567,03
E	193 ÷ 213 mm	198 ÷ 218 mm	202 ÷ 222 mm	207 ÷ 227 mm	219 ÷ 239 mm	217 ÷ 237 mm			
F	213 ÷ 233 mm	218 ÷ 238 mm	222 ÷ 242 mm	227 ÷ 247 mm	239 ÷ 259 mm	237 ÷ 257 mm	461   567,03	481   591,63	491   603,93
G	233 ÷ 253 mm	238 ÷ 258 mm	242 ÷ 262 mm	247 ÷ 267 mm	259 ÷ 279 mm	257 ÷ 277 mm			
H	253 ÷ 273 mm	258 ÷ 278 mm	262 ÷ 282 mm	267 ÷ 287 mm	279 ÷ 299 mm	277 ÷ 297 mm	501   616,23	521   640,83	531   653,13
I	273 ÷ 293 mm	278 ÷ 298 mm	282 ÷ 302 mm	287 ÷ 307 mm	299 ÷ 319 mm	297 ÷ 317 mm			
J	293 ÷ 313 mm	298 ÷ 318 mm	302 ÷ 322 mm	307 ÷ 327 mm	319 ÷ 339 mm	317 ÷ 337 mm	501   616,23	521   640,83	531   653,13
K	313 ÷ 333 mm	318 ÷ 338 mm	322 ÷ 342 mm	327 ÷ 347 mm	339 ÷ 359 mm	337 ÷ 357 mm			

\* Dopłata do zestawu drzwi technicznych lub wejściowych

**INFORMACJE TECHNICZNE****KONSTRUKCJA OŚCIEŻNICY****Kompletna ościeżnica PROJEKT BIS i PROJEKT Premium składa się z:**

- ościeżnicy stalowej kątowej wykonanej z blachy stalowej ocynkowanej o grubości 1,2 mm (AGAT), lub 1,5 mm (OPAL, EXTREME RC 2 i RC 3, RC 4, GRANIT kl. C, Rw=27 dB, Rw=32 dB, SILENCE Rw=37 dB, Rw=42 dB, EI 30, EI 60), z przygotowanym profilem do montażu nakładek PORTA SYSTEM,
  - specjalnie nafrezowanych elementów PORTA SYSTEM składających się z belki poziomej i dwóch belek pionowych oraz listew opaskowych wykonanych z materiałów drewnopochodnych.
- Nakładka PORTA System do ościeżnicy produkowana jest i dostarczana do Klienta w postaci kompletu elementów do składania na miejscu budowy.

**AKCESORIA W CENIE OŚCIEŻNICY**

- Standardowe według rodzaju ościeżnicy dopasowane do typu zastosowanego skrzydła.

**ROZMIAR OŚCIEŻNICY, patrz str. 244, TABELA 5**

- „80”, „90”, „100”

**W dwóch wersjach:**

- do postawienia na gotowej posadzce „0”
- do zalania w wylewce posadzki „30”

**UWAGI**

- Krajowa Ocena Techniczna ITB-KOT-2017/0245 wydanie 2.
- Certyfikat Zgodności nr 0004/D/W, ITB Warszawa
- Minimalna grubość muru stanowi dolną wartość zakresu – wymiar „A”.
- Ościeżnica PROJEKT (BIS i Premium) wymaga powiększenia otworu w murze  $S_0$  o 30 mm oraz wysokości  $H_0$  o 15 mm (tolerancja wyników  $\pm 10$  mm /  $\pm 5$  mm) w stosunku do standardowych wymiarów ościeżnic stalowych.

**DOPŁATY**

- nakładka na ościeżnicę: kolory w okleinie CPL 0,2 mm - GRUPA II

54 | 66,42

# Jedne drzwi wiele możliwości

Sprawdź jak w prosty sposób możesz nadać drzwiom nowego charakteru! Zadbaj o detale wykończenia oraz modne akcesoria, które możesz kupić bez konieczności wymiany całego skrzydła.



## WSKAZÓWKA!

Każde drzwi możesz dopasować do siebie i własnego stylu

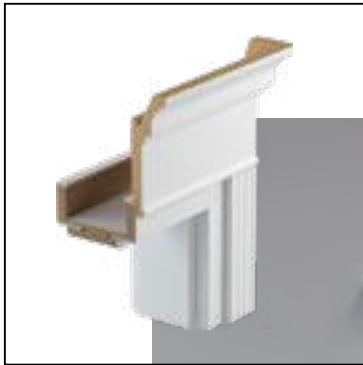

### MODUŁ RETRO

stylizowana korona i listwy ozdobne do montażu z ościeżnicą

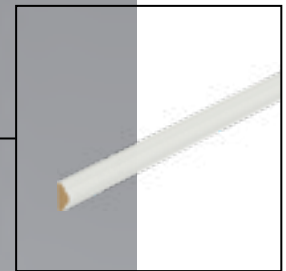

### LISTWA ŚCIENNA

dekoracyjna listwa ścienna do malowania / DoItYourself

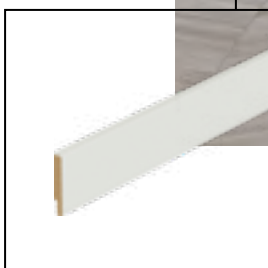

### LISTWA PRZYPODŁOGOWA

elegancki i praktyczny sposób na wykończenie wnętrza



# Dodatkowe wyposażenie

## MODUŁ RETRO

PORTA SYSTEM  
+ Moduł RETRO  
(korona i listwy ozdobne)



Moduł RETRO do ościeżnicy PORTA SYSTEM (komplet na jedną stronę)	Portadecor, Portasynchro 3D	Portalamino, Portaperfect 3D	Lakier UV Premium Plus	Okleiny Naturalne
korona	202   248,46	224   275,52	239   293,97	405   498,15
listwy ozdobne pion (kpl.)	134   164,82	137   168,51	220   270,60	373   458,79
komplet (korona + listwy)	335   412,05	361   444,03	458   563,34	777   955,71

Cena korony do drzwi dwuskrzydłowych +50%

### DOPLĄTY

- korony: okl. Nat. Dąb Satin Biały	27   33,21
- listwy ozdobne: okl. Nat. Dąb Satin Biały	21   25,83

## LISTWY PRZYPODŁOGOWE

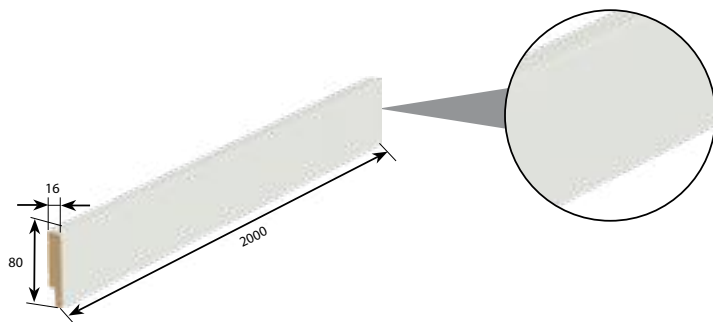

MODELE	Lakier UV Premium Plus, Portaperfect 3D, CPL HQ, Portadecor kolor Fiord, Okl. Lakierowana Matt	Nielakierowane, Portadecor kolor Biały
1 szt.	70   86,10	65   79,95
5 szt.	241   296,43	198   243,54

### KOLORYSTYKA

Portadecor: Biały, Fiord,  
Nielakierowane (okleina na samodzielne malowanie)  
Lakier UV Premium Plus: Biały i Szary  
Portaperfect: Dąb Naturalny, Dąb Matowy  
CPL HQ: Czarny, Dąb Craft Żółty.

## LISTWY ŚCIENNE

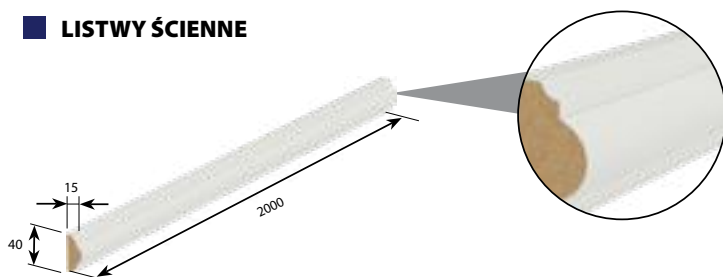

MODELE	Nielakierowane, Portadecor kolor Fiord
4 szt.	124   152,52

## LISTWY MASKUJĄCE

Listwy płaskie



Listwy zaokrąglone



Ćwierćwałki  
(2,15 m x 12 mm x 22 mm)



CENA NETTO | BRUTTO PLN

MODELE	Portadecor, Portasynchro 3D	Portaperfect 3D, CPL HQ, Portalamino	Okl. Lakierowana Premium, Gladstone/Halifax	Lakier UV Premium Plus
Listwy płaskie i zaokrąglone*	75   92,25	105   129,15	115   141,45	145   178,35
Ćwierćwałek **	24   29,52	34   41,82	39   47,97	53   65,19

\* Komplet na jedną stronę. \*\* Cena za 1 szt. długości 2150 mm.

# Poszerzenia ościeżnic

## REGULACJA OŚCIEŻNICY

Ościeżnicę można poszerzyć, żeby dopasować ją do zakresu muru poprzez:

- **Poszerzenie tunelowe (ościeżnica łączona)** – przeznaczone na duże zakresy muru (max. 588 mm). Rozwiązanie składa się ze standardowej ościeżnicy oraz dodatkowej belki poszerzającej z łącznikiem. Sprawdź wymiary w TABELI 1, str. 240



- **Panel Regulujący** - rozwiązanie umożliwiające poszerzenie standardowej ościeżnicy (max. 460 mm) za pomocą dodatkowego panelu wykonanego z MDF; panele regulujące występują w szerokości 80 i 160 mm.



PANELE REGULUJĄCE do ościeżnicy PORTA SYSTEM	Portadecor, Portasynchro 3D	Portalamino, Portaperfect 3D, CPL HQ gr. I, Super Matt	Okl. Lakierowana Premium	Lakier UV Premium Plus	Okleiny Naturalne
typ A (80 mm poziomy)	41   50,43	42   51,66	45   55,35	96   118,08	119   146,37
typ B (160 mm poziomy)	67   82,41	68   83,64	71   87,33	137   168,51	149   183,27
typ A (80 mm pion.) kpl.	93   114,39	95   116,85	101   124,23	167   205,41	198   243,54
typ B (160 mm pion.) kpl.	137   168,51	148   182,04	159   195,57	256   314,88	300   369,00

Cena poziomych paneli do drzwi dwuskrzydłowych +50%

### DOPLĄTY

- panel regulujący: okl. Nat. Dąb Satin Biały 27 | 33,21

- **Szerokie pióro** - kątownik z poszerzonym piórem regulującym daje możliwość zwiększenia zakresu muru o dodatkowe 20 mm (przy zachowaniu regulacji 20 mm). Opcja jest dostępna dla ościeżnic PORTA SYSTEM, PORTA SYSTEM ELEGANCE we wszystkich wykończeniach.

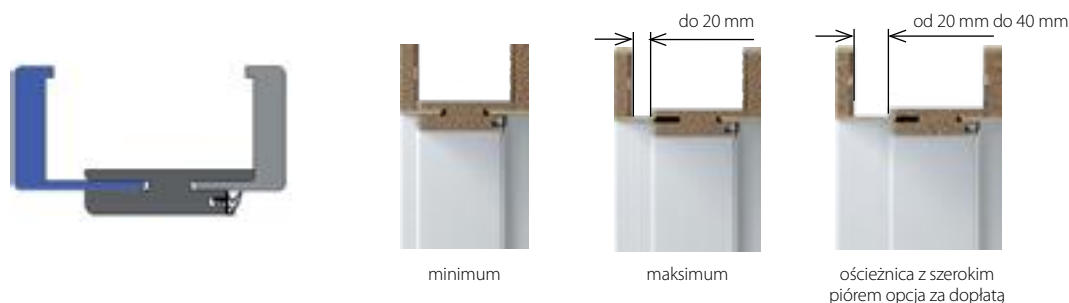

	Okl. Syntetyczna	Lakier UV Premium Plus	Okl. Naturalna
Dopłata do ceny ościeżnicy	25   30,75	35   43,05	45   55,35

## ■ PODCIĘCIE REKUPERACYJNE / SKRÓT REKUPERACYJNY

W budynkach, gdzie zastosowano system rekuperacji warto zadbać o odpowiednie drzwi. W ofercie PORTA w wybranych kolekcjach przygotowaliśmy skrót rekuperacyjny. Skrzydła w takiej opcji są o 15 mm krótsze od standardowych, przy zachowaniu standardowej wysokości ościeżnicy.

Opcja dostępna w kolekcjach: PORTA VECTOR Premium, PORTA ART DECO, PORTA HIDE.

**Uwaga: dostępne wyłącznie dla polskiej normy.**



PORTA VECTOR Premium



PORTA VECTOR Premium  
ze skrótem rekuperacyjnym  
39 | 47,97



PORTA VECTOR Premium  
z podcięciem wentylacyjnym  
39 | 47,97

## ■ WENTYLACJA



Tuleje wentylacyjne  
- I rząd (różne kolory)



Tuleje wentylacyjne  
- II rząd (różne kolory)

Sprzedaż tulei wentylacyjnych plastikowych,  
cena za sztukę: 8 | 9,84



Szczelina wentylacyjna  
39 | 47,97



Kratka wentylacyjna (różne kolory)  
- Kratka spełnia warunki wentylacji łazienek  
zgodnie z przepisami prawa budowlanego.

40 | 49,20

# KUPOJ WYGODNIE W KOMPLECIE AKCESORIA

# 16

→ Wybierz akcesoria **w zależności od potrzeb**



## WIELE KOLORÓW

Nasze klamki są dostępne w wielu kolorach, **łatwo dobierzesz je do innych elementów w Twoim wnętrzu**. Kupując akcesoria w komplecie **wygodnie możesz dopasować je do siebie**, masz pewność, że kolor wszystkich elementów (klamka, zamek, zawiasy) będzie pasował.



## RÓŻNE STYLE

W naszej ofercie znajdziesz klamkę, **niezależnie od tego w jakim stylu jest Twoje wnętrze**. Do stylu nowoczesnego idealnie sprawdzą się klamki o geometrycznych kształtach i minimalistycznym designie. We wnętrzach klasycznych doskonale odnajdą się klamki na długim szyldzie i obłych formach.

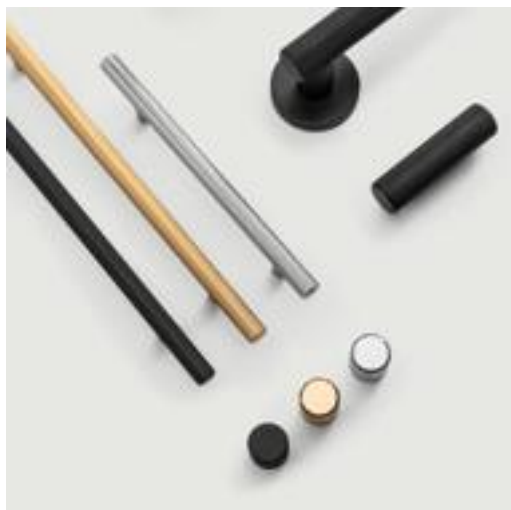

## FUNKCJONALNE

W naszej ofercie znajdziesz kolekcję, która łączy: **klamki, uchwyty meblowe, wieszaki i stopery**, dzięki której stworzysz, spójnie stylistycznie i funkcjonalne wnętrze. Dodatkowo, znajdziesz pochwyty i klamki, które w nieoczywisty sposób odmieniają Twoje wnętrze.

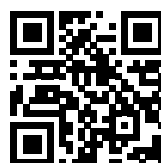

**Skanuj QR kod**  
i dowiedz się  
więcej o naszych  
klamkach



**WSKAZÓWKA!**

Kupuj WYGODNIE w komplecie  
skrzydło + ościeżnica + klamka

# klamki / BASIC

EKONOMICZNE  
I POPULARNE MODELE





ROZETA  
BASIC (10 mm)



SUPER  
CENA

PORTA VERTE HOME L.4, Dąb Matowy, klamka EUFORIA, Srebrny



		 rozeta zwykła	 rozeta patentowa	 rozeta z blokadą WC
<b>A. EUFORIA B. DORO</b> <b>C. SEGURA</b> czarny, srebrny	64   78,72	39   47,97	39   47,97	49   60,27

CENA NETTO | **BRUTTO PLN**

Ze względu na użytą technikę druku kolor prezentowanego produktu może różnić się od oryginału.

# klamki / TREND

SZEROKI WYBÓR  
MODNYCH KSZTAŁTÓW  
I KOLORÓW



TRWAŁE  
WYKOŃCZENIE



W WIELU  
KOLORACH



ROZETA  
SLIM (6 mm)

PORTA HIDE 1.1, Lakier podkładowy z nałożonym kolorem NCS S 6010-G10Y, klamka FIORO, Gunmetal





		 rozeta zwykła	 rozeta patentowa	 rozeta z blokadą WC
<b>A. SIMPLO</b> czarny, biały, srebrny mat	129   158,67	45   55,35	45   55,35	75   92,25
<b>B. FIUMO</b> czarny, srebrny mat, złoty mat	129   158,67	45   55,35	45   55,35	75   92,25
<b>C. ELEGANTO</b> czarny, biały, srebrny mat, złoty mat	129   158,67	45   55,35	45   55,35	75   92,25
<b>D. FIORO</b> czarny, biały, srebrny, złoty, złoty mat, gunmetal	129   158,67	45   55,35	45   55,35	75   92,25
<b>E. LAGO</b> czarny, srebrny, złoty, złoty mat, gunmetal	129   158,67	45   55,35	45   55,35	75   92,25

CENA NETTO | **BRUTTO PLN**

Ze względu na użytą technikę druku kolor prezentowanego produktu może różnić się od oryginału.

# akcesoria / KLASYKA

PONADCZASOWE  
I ELEGANCKIE DETALE







TRWAŁE  
WYKOŃCZENIE



STYLOWA  
KLAMKA

POWIETRZE P3, Lakier UV Premium Plus Biały, gałka ORTICA, Złoty



	klamka	 <b>A./B.</b> rozeta zwykła	 <b>A./B.</b> rozeta patentowa	  <b>A. B.</b> rozeta z blokadą WC
<b>A. ORTICA</b> złoty czarny, srebrny	311   382,53 279   343,17	63   77,49 51   62,73	63   77,49 51   62,73	102   125,46 89   109,47
<b>B. MODERNO</b> czarny, biały	185   227,55	59   72,57	59   72,57	79   97,17
	LUNGO wersja klucz	LUNGO wersja patent	LUNGO wersja WC	
<b>C. LUNGO</b> czarny, biały	195   239,85	195   239,85	210   258,30	

CENA NETTO | **BRUTTO PLN**

Ze względu na użytą technikę druku kolor prezentowanego produktu może różnić się od oryginału.

# akcesoria / GEOMETRIA

WIELE MOŻLIWOŚCI  
W ORYGINALNYCH FORMACH











TRWAŁE  
WYKOŃCZENIE



STYLOWA  
KLAMKA

WODA W.2, Lakier UV Premium Plus Biały, klamka MAXIMA CONNECT, Czarny



				
	klamka	rozeta zwykła	rozeta patentowa	rozeta z blokadą WC
<b>A. MAXIMA</b> czarny, chrom, chrom szczotkowany	249   306,27	54   66,42	54   66,42	91   111,93
<b>B. MAXIMA CONNECT</b> czarny	262   322,26	54   66,42	54   66,42	91   111,93
<b>C. UNICO</b> <b>D. ORGANIC</b> czarny struktura, antracyt struktura	80   98,40	 	 	 
<b>E. PODKŁADKA</b> pod klamkę czarny struktura, antracyt struktura	20   24,60			
<b>F. POCHWYT ESTIMA</b> czarny, biały	107   131,61			
<b>G. POCHWYT CARBON</b> czarny struktura	177   217,71			

Kształty PODKŁADEK (E.)



CENA NETTO | **BRUTTO PLN**

Ze względu na użytą technikę druku kolor prezentowanego produktu może różnić się od oryginału.

# akcesoria / AZURA

ZESTAW AKCESORIÓW  
DRZWIOWYCH I MEBLOWYCH

uchwyt  
meblowy  
320 mm

ZOBACZ  
**WSZYSTKIE  
ELEMENTY  
KOLEKCJI**

/ skanuj kod



PORTA GRANDE A.1 szyba ryflowana, Kaszmir, klamka AZURA, Złoty



	klamka A. AZURA	 rozeta zwykła	 rozeta patentowa	 rozeta z blokadą WC
złoty	301   370,23	68   83,64	68   83,64	98   120,54
czarny, srebrny	266   327,18	61   75,03	61   75,03	81   99,63
		czarny	srebrny	złoty
stoper drzwiowy	B. ścienny	62   76,26	67   82,41	77   94,71
	C. podłogowy	51   62,73	51   62,73	57   70,11
wieszak	D.	38   46,74	38   46,74	41   50,43
uchwyt meblowy	E.* 320 mm	80   98,40	86   105,78	88   108,24
	F.* 192 mm	59   72,57	63   77,49	68   83,64
	G.* 128 mm	46   56,58	50   61,50	55   67,65
	H. t-bar	46   56,58	63   77,49	72   88,56
gałka meblowa	I. stożek	38   46,74	46   56,58	46   56,58
	J. walec	26   31,98	34   41,82	34   41,82

CENA NETTO | BRUTTO PLN

Ze względu na użytą technikę druku kolor prezentowanego produktu może różnić się od oryginału.

\*Wartości wskazane przy uchwytach meblowych podłużnych (320 mm, 192 mm, 128 mm) wskazują na rozstaw śrub montażowych uchwytów.



PORTA CPL 1.1, Orzech Naturalny Matowy, klamka EDEL, Stal Nierdzewna



# Klamki

Ze względu na użytą technikę druku kolor prezentowanego produktu może różnić się od oryginału.  
CENA NETTO | **BRUTTO PLN**

## ■ EDEL (grubość szyldu 10 mm)

Klamka  
rozeta zwykła, patentowa  
Rozeta z blokadą WC

stal nierdzewna  
35 | 43,05  
12 | 14,76  
30 | 36,90



## ■ MAGNA (grubość szyldu 10 mm)

Klamka  
rozeta zwykła, patentowa  
Rozeta z blokadą WC

stal nierdzewna  
35 | 43,05  
12 | 14,76  
30 | 36,90



## ■ TURO (grubość szyldu 10 mm)

Klamka  
rozeta zwykła, patentowa  
Rozeta z blokadą WC

stal nierdzewna  
49 | 60,27  
15 | 18,45  
35 | 43,05



## ■ EDEL – DO DRZWI OGNIOWYCH (grubość szyldu 10 mm)

Klamka	Patentowa	Z blokadą WC
stal nierdzewna	69   84,87	80   98,40



## ■ MINI PLUS (grubość szyldu 10 mm)

Klamka (72) plastikowa	MINI PLUS
czarny (zwykła, patent)	28   34,44



# Klamki

Ze względu na użytą technikę druku kolor prezentowanego produktu może różnić się od oryginału.

CENA NETTO | BRUTTO PLN

## PORTA AGAT (I KLASA EUROPEJSKA) grubość szyldu od strony: zew. 12 mm, wew. 8 mm

Klamka rozstaw (72)	z uchwytem standardowym	z uchwytem „gałka”	szyld do górnego zamka
<b>srebrny</b>	120   147,60	144   177,12	50   61,50
<b>czarny</b>	135   166,05	162   199,26	65   79,95



## PORTA OPAL (II KLASA EUROPEJSKA) grubość szyldu od strony: zew. 12 mm, wew. 8 mm

Klamka rozstaw (72)	z uchwytem standardowym	z uchwytem „gałka”	szyld do górnego zamka
<b>inox, tytanowy</b>	140   172,20	165   202,95	65   79,95



## PORTA GRANIT (III KLASA EUROPEJSKA, DAWNIEJ KLASA „C”) grubość szyldu od strony: zew. 12 mm, wew. 8,5 mm

Klamka rozstaw (72)	z uchwytem standardowym	z uchwytem „gałka”	szyld do górnego zamka
<b>inox, tytanowy</b>	215   264,45	238   292,74	120   147,60



## ROYAL (III KLASA EUROPEJSKA, DAWNIEJ KLASA „C”) grubość szyldu od strony: zew. 12 mm, wew. 8,5 mm

Klamka rozstaw (72)	z uchwytem standardowym	z uchwytem „gałka”	szyld do górnego zamka
<b>inox</b>	271   333,33	299   367,77	159   195,57
<b>czarny</b>	314   386,22	341   419,43	186   228,78



## PORTA SAFE (III KLASA BEZPIECZEŃSTWA) grubość szyldu od strony: zew. 12 mm, wew. 8,5 mm

Klamka rozstaw (92)	z uchwytem standardowym	z uchwytem „gałka”	szyld do górnego zamka
<b>inox, tytanowy</b>	190   233,70	211   259,53	80   98,40
<b>czarny</b>	200   246,00	222   273,06	91   111,93

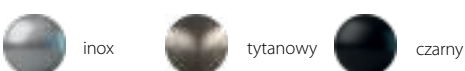

## INTELIAGENTNY ZAMEK ELEKTRONICZNY

Bezprzewodowy napęd wkładki, pozwalający na zdalne sterowanie dostępem np. do domu lub apartamentu z dowolnego miejsca na świecie. Jako administrator możesz tworzyć nieograniczoną liczbę zdalnych kluczy dla członków rodziny, gości czy pracowników. Pozwala na przyznanie dostępu stałego lub czasowego.

### SALTO DANALOCK v3



Srebrny

Zastosowanie z drzwiami EXTREME RC3 (dla wkładek 30/40G lub 30G/40).  
Zastosowanie zamka elektronicznego (nakładki) nie wpływa na klasyfikację drzwi.

<b>ZESTAW</b>	2 190   2 693,70
zamek elektroniczny (nakładka)	1 200   1 476,00
adapter - niezbędny do zamontowania zamka elektronicznego na wkładce	130   159,90
mostek WiFi	580   713,40
komplet wkładek WILKA - 1 szt. z gałką, 1 szt. ze sprzęgłem bezpiecznym	280   344,40

## ZESTAW DO CZYSZCZENIA, ODŚWIEŻENIA I REGENERACJI POWIERZCHNI DRZWI



## PORTA DOOR CARE

Regularne stosowanie preparatów zapewnia utrzymanie drzwi w czystości i doskonałej formie, gwarantującej najwyższy poziom zadowolenia z użytkowanych drzwi.

Zaleca się stosować regularnie co 2-3 tygodnie, w przypadku intensywnych zabrudzeń częściej, a w między czasie przecierać drzwi miękką i suchą szmatką, bez używania dodatkowych preparatów czyszczących.

96 | 118,08 PLN

W SKŁAD ZESTAWU WCHODZI:

**PORTA Door Cleaner** – preparat do czyszczenia powierzchni drzwi

Preparat do gruntownego czyszczenia wszystkich rodzajów powierzchni drzwi. Nie zmienia stopnia połysku. Usuwa ślady po tłuszczach, naklejkach, woskach, długopisach, ołówku, mazakach, paście do butów, nikotynie itp. Działa antystatycznie.

**PORTA Door Refresher** – preparat do odświeżania i regeneracji powierzchni drzwi

Preparat do odświeżania i regeneracji wszystkich rodzajów powierzchni drzwi z drewna naturalnego, okleiny, płyty, drzwi lakierowanych nowoczesnych i stylizowanych. Usuwa szare plamy po wodzie i alkoholu.

Ożywia kolor i przywraca pierwotny wygląd powierzchni drzwi. Nie stosować do powierzchni drzwi o wysokim połysku, woskowanych i olejowanych. Nie zawiera wosku i silikonu.

# Akcesoria dodatkowe

CENA NETTO | BRUTTO PLN

## ■ PODKŁADKI POD KLAMKĘ



podkładka prostokątna

podkładka okrągła

podkładka owalna

20 | 24,60

## ■ BULAJ ZE STALI NIERDZEWNEJ



- Bulaj jest dostępny tylko w skrzydłach z wypełnieniem z płyty wiórowej otworowej, w następujących modelach skrzydeł płaskich: MINIMAX, PORTA DECOR, PORTA CPL, ENDURO, Natura CLASSIC, PORTA RESIST.
- Średnica zewnętrzna wynosi 350 mm.
- Do wyboru jest przezroczysta lub matowa szyba bezpieczna klasy 2 o grubości 6 mm.
- Dopłata za bulaj ze stali nierdzewnej 548 | 674,04
- Dopłata za bulaj czarny 601 | 739,23

## ■ WYPOSAŻENIE DRZWI WEJŚCIOWYCH

Wizjer szerokokątny  
20 | 24,60Dwie wkładki patentowe klasy „B”  
- kolor srebrny, czarny i złoty  
ceny od 127 | 156,21

## ■ PRÓG

Próg ze stali nierdzewnej  
do ościeżnic produkcji PORTA:

- standardowy (90 mm) – 129 | 158,67
- poszerzony (120 mm) – 155 | 190,65

do drzwi dwuskrzydłowych:  
- standardowy (90 mm) – 207 | 248,46  
- poszerzony (120 mm) – 245 | 301,35

## ■ SAMOZAMYKACZ

Samozamykacz  
- kolor srebrny i brązowy

229 | 281,67

## ■ POCHWYTY

Zamek hakowy na klucz lub  
łazienkowy z pochwytami bocznymi  
i czołowym, do drzwi przesuwanych.  
- kolor złoty, złoty matowy,  
srebrny, srebrny matowy, czarny

183 | 225,09

Pochwyty okrągły  
do drzwi przesuwanych  
w cenie skrzydła.  
- kolor srebrny,  
złoty i czarny

## ■ ELEKTROZACZEPI

Elektrozaczep do ościeżnicy stalowej  
Kątowej DUŻEJ i Regulowanej  
- awersyjny - 314 | 386,22  
- rewersyjny - 349 | 429,27Elektrozaczep do ościeżnicy  
PORTA SYSTEM  
- awersyjny - 265 | 325,95  
- rewersyjny - 301 | 370,23

## ■ PRZYGOTOWANIE DO SKRÓTU

Pochwyty prostokątne  
i podłużne do drzwi  
przesuwanych.  
- kolor złoty, złoty matowy,  
srebrny, srebrny matowy,  
czarny

85 | 104,55 (za komplet)

Przygotowanie skrzydła do skrótu  
- maksymalnie 60 mm

28 | 34,44

# Akcesoria dodatkowe

CENA NETTO | BRUTTO PLN

## ZAMKI



Zamek magnetyczny i zaczep z czołem ze stali nierdzewnej, czarny, biały i złoty



Zamek PRIME z czołem w kolorze srebrnym lub złotym



Zamek z czołem w kolorze czarnym

## ZAWIASY

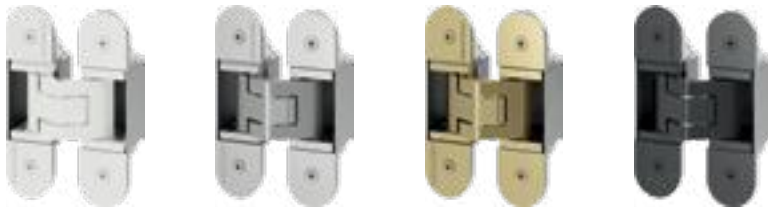

Sprzedaż zawiasów 3D na sztuki - część skrzydłowa i ościeżnicowa

- złoty	130   159,90
- srebrny, biały, czarny	113   138,99



Sprzedaż zawiasów czopowych PRIME detal - część skrzydłowa i ościeżnicowa  
- złoty, złoty matowy, srebrny, srebrny matowy

21 | 25,83



Sprzedaż zawiasów standard część skrzydłowa i ościeżnicowa  
- srebrny

13 | 15,99



Sprzedaż zawiasów na sztuki część skrzydłowa i ościeżnicowa  
- czarny

14 | 17,22



Sprzedaż zawiasów czopowych regulowanych 3D część skrzydłowa i ościeżnicowa  
- srebrny

14 | 17,22



Sprawdź jak wyregulować zawiasy

## NAKLADKI



Nakładki na zawiasy standard i czopowe regulowane 3D do drzwi wewnętrzzłokalnych (komplet na jeden zawias)

- złoty, srebrny matowy, chrom połysk 10 | 12,30  
- biały, czarny 10 | 12,30



Nakładki na zawiasy Villadora (komplet na jeden zawias)

- złoty połysk, stare złoto, srebrny połysk

38 | 46,74

## WKŁADKA DO DRZWI WEWNĄTRZŁOKALOWYCH



Wkładka do drzwi wewnętrzzłokalnych

rozmiar: 30/30, 26/35

- czarna 28 | 34,44

- srebrna 23 | 28,29

# Wymiary montażowe drzwi

## ■ OŚCIEŻNICA MINIMAX

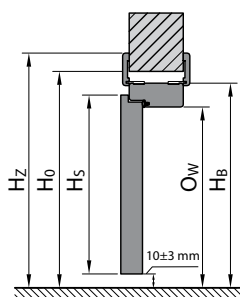
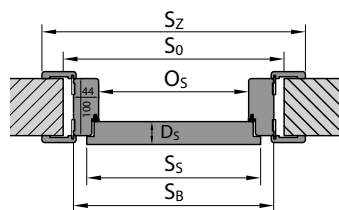

## ■ OŚCIEŻNICA PORTA SYSTEM

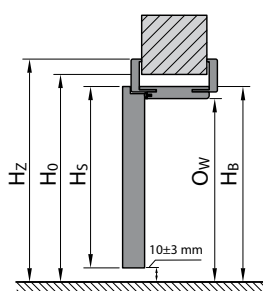
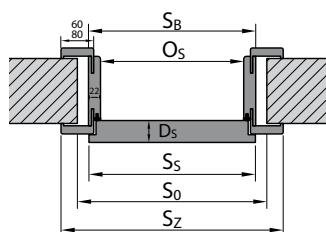

## ■ OŚCIEŻNICA PORTA SYSTEM ELEGANCE

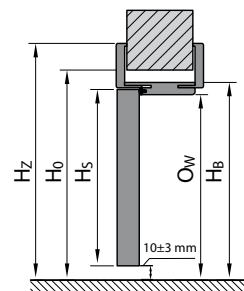
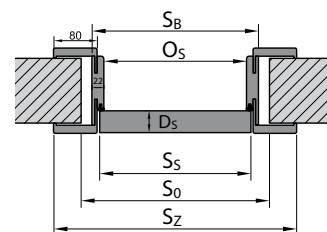

## ■ OŚCIEŻNICA LEVEL

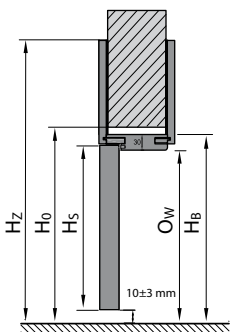
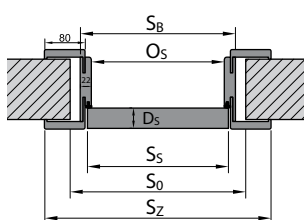

## ■ OŚCIEŻNICA STAŁOWA

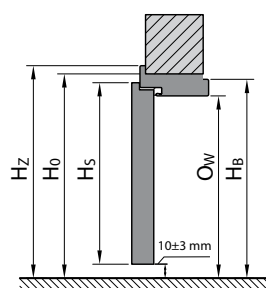
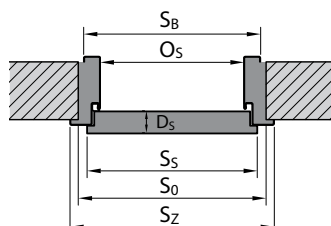

## ■ OŚCIEŻNICA STAŁOWA BEZPRZYLGOWA

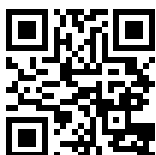
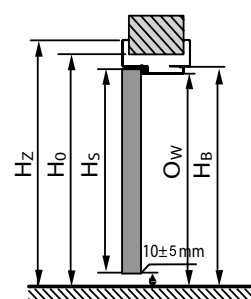
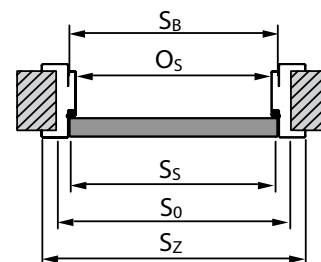

 Zobacz nasze filmy montażowe

# Wymiary montażowe drzwi

## PORTA HIDE

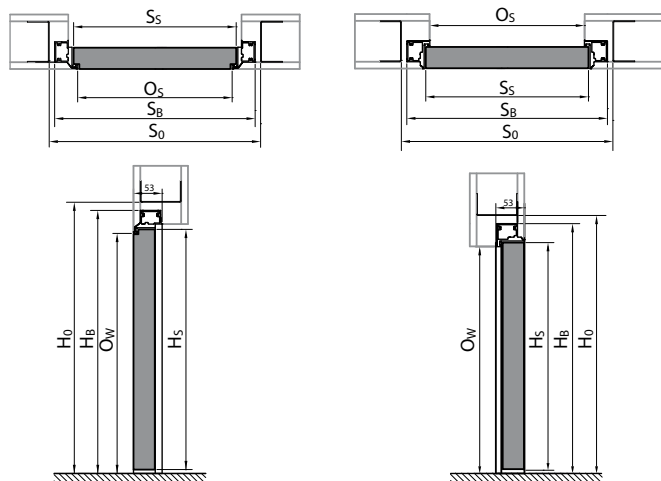

## OŚCIEŻNICA Z ODWROTNĄ PRZYLGĄ

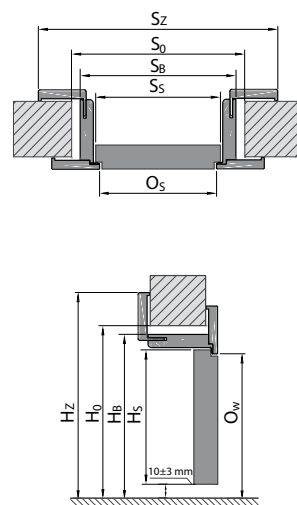

## SYSTEM PRZESUWNY PORTA

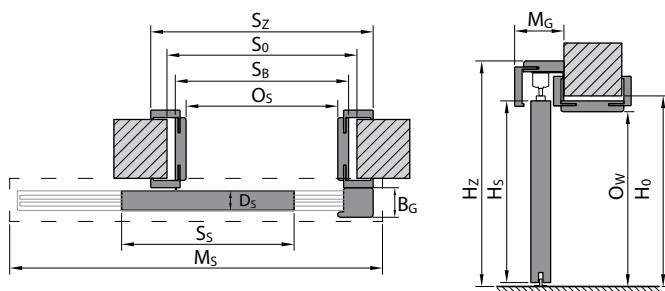

## SYSTEM PRZESUWNY KOMPAKT

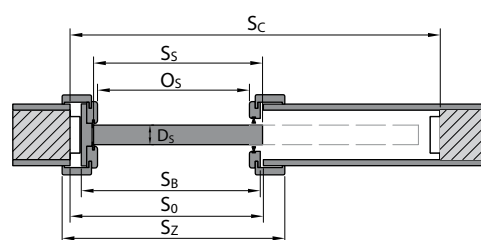

## SYSTEM PRZESUWNY BEZOŚCIEŻNICOWY

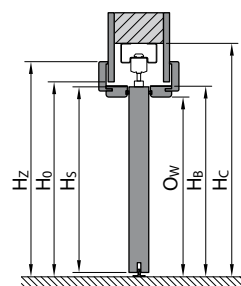
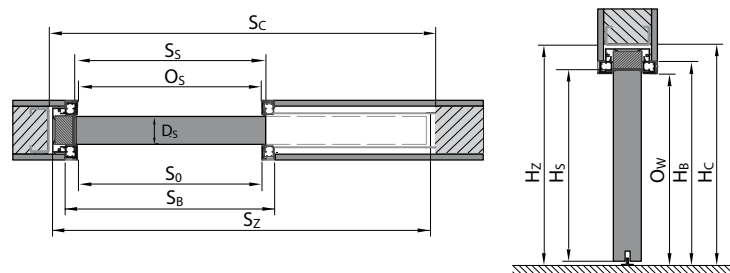

### LEGENDA DO WYMIARÓW

$S_s$  całkowita szerokość skrzydła drzwiowego (łącznie z przylgami)

$H_s$  całkowita wysokość skrzydła drzwiowego (łącznie z przylgą)

$D_s$  grubość skrzydła drzwiowego

$S_0$  szerokość otworu w murze przygotowanego do osadzenia ościeżnicy  
 $H_0$  wysokość otworu w murze przygotowanego do osadzenia ościeżnicy, mierzone od poziomu wykończonej podłogi

$O_s$  szerokość w świetle ościeżnicy (w przypadku drzwi Alfa, Beta wymiar jest pomniejszony o grubość wiszących na ościeżnicy skrzydeł)

$O_w$  wysokość w świetle ościeżnicy (mierzona od poziomu wykończonej podłogi)

$S_b$  szerokość ościeżnicy, wymiar bez listew maskujących

$H_b$  wysokość ościeżnicy, wymiar bez listew maskujących

$S_z$  szerokość całkowita ościeżnicy, wymiar z listwami maskującymi

$H_z$  wysokość całkowita ościeżnicy, wymiar z listwami maskującymi

$M_s$  szerokość maskownicy systemu przesuwne

$M_g$  grubość maskownicy systemu przesuwne

$B_g$  grubość belki odbojowej systemu przesuwne

$T_{sw}$  dopuszczalna tolerancja odchyłki szerokości | wysokości otworu w murze

$S_c$  szerokość otworu w ścianie pod zabudowę kasety

$H_c$  wysokość otworu w ścianie pod zabudowę kasety (mierzona od poziomu wykończonej podłogi)

Zwróć uwagę na opaski 60/80 mm w tabelach wymiarowych ( $S_z$ ).

# Tabele wymiarów drzwi

Tabelę wymiarową drzwi dwuskrzydłowych wewnętrznych z ościeżnicami drewnianymi znajdziesz na [www.porta.com.pl/pliki-techniczne](http://www.porta.com.pl/pliki-techniczne)



W celu uzyskania wymiaru  $S_0$  dla drzwi dwuskrzydłowych należy:

- dla skrzydeł przylgowych z ościeżnicą Porta SYSTEM: do wymiaru  $S_0$  podanego w Tabeli 1 dla skrzydła pojedynczego (przylgowego), dodać wymiar  $S_2$  drugiego skrzydła (przylgowego) lub dostawki (przylgowej)
- dla skrzydeł przylgowych z pozostałym ościeżnicami: do wymiaru  $S_0$  podanego w Tabeli 1 dla skrzydła pojedynczego (przylgowego), dodać wymiar  $S_2$  drugiego skrzydła (przylgowego) lub dostawki (przylgowej), a uzyskaną wartość dodatkowo pomniejszyć o 10 mm.
- dla skrzydeł bezprzylgowych: do wymiaru  $S_0$  podanego w Tabeli 1 dla skrzydła pojedynczego (bezprzylgowego), dodać wymiar  $S_2$  drugiego skrzydła (bezprzylgowego) lub dostawki (bezprzylgowej), powiększony o 16 mm.

**TABELA 1 DRZWI WEWNĄTRZLOKALOWE Z OŚCIEŻNICAMI DREWNIANYMI**

RODZAJ OŚCIEŻNICY	ROZMIAR	$S_2$	$H_2$	$D_2$	$S_0$	$H_0$	$O_2$	$O_w$	$S_B$	$H_B$	$S_2(6)$	$S_2(8)$	$H_2$	$T_{SjW}$
z ościeżnicami: Minimax 60 mm Minimax 100 mm	60	644	2030	40	710	2075	602	2016	690	2060	800	-	2115	+20/+10
	70	744			810		702		790		900	-		
	80	844			910		802		890		1000	-		
	90	944			1010		902		990		1100	-		
	100	1044			1110		1002		1090		1200	-		
z ościeżnicą PORTA SYSTEM, Villadora RETRO*	60	644	2030	40	680	2060	602	2016	646	2038	746	786	kątownik (6) / (8) 2088 / 2108	+20/+10
	70	744			780		702		746		846	886		
	80	844			880		802		846		946	986		
	90	944			980		902		946		1046	1086		
	100	1044			1080		1002		1046		1146	1186		
z ościeżnicami: PORTA SYSTEM ELEGANCE, PORTA SYSTEM ELEGANCE 90 stopni / LEVEL	60	618	2017	40	690	2060/ 2070	602	2016	646	2038/ 2046	-	786	2108 / panel górny (20) / (100) 2228 / 3028	+20/+10
	70	718			790		702		746		-	886		
	80	818			890		802		846		-	986		
	90	918			990		902		946		-	1086		
	100	1018			1090		1002		1046		-	1186		
z ościeżnicą PORTA SYSTEM z odwrótną przylgą**	60	639	2027	40	720	2080	626	2028	691	2061	-	831	2130	±10/±5
	70	739			820		726		791		-	931		
	80	839			920		826		891		-	1031		
	90	939			1020		926		991		-	1131		
	100	1039			1120		1026		1091		-	1231		
z ościeżnicą RENOVA***	60	644	2030	40	596	2016	558	1994	584	2007	746	-	2088	+15/-6
	70	744			696		658		684		846	-		
	80	844			796		758		784		946	-		
	90	944			896		858		884		1046	-		
	100	1044			996		958		984		1146	-		
System ALFA	60	644	2000	40	680	2060	460	2016	646	2043	746	786	2088 / 2108	+20/+10
	70	744			780		560		746		846	886		
	80	844			880		660		846		946	986		
	90	944			980		760		946		1046	1086		
	100	1044			1080		860		1046		1146	1186		
System BETA	60	588	1990	40	680	2070	450	2016	646	2050	746	786	2088 / 2108	+20/+10
	70	688			780		550		746		846	886		
	80	788			880		650		846		946	986		
	90	888			980		750		846		1046	1086		

UWAGA: Wymiary  $S_2$  i  $H_2$  dla ościeżnic w okleinie naturalnej podano z tolerancją -1 mm / +3 mm.

\* Villadora RETRO - niedostępny rozmiar, 110', szerokość opaski 6 cm

\*\* Wymiar zewnętrzny (po węższej stronie skrzydła)  $S_2$  i  $H_2$  identyczny jak wymiar drzwi z ościeżnicą PORTA SYSTEM ELEGANCE

\*\*\*  $S_2$  /  $H_2$  - oznacza szerokość/wysokość mierzoną w świetle przejścia starej stalowej ościeżnicy,  $T_{SjW}$  - tolerancja +15 mm zależy od konstrukcji starej ościeżnicy.

\*\*\*\* Tunel PORTA SYSTEM typ L; M; N dostępny w PORTA KONKTRAKT.

**POSZERZENIE ZAKRESU SZEROKOŚCI OŚCIEŻNICY REGULOWANEJ ZA POMOCĄ TUNELU**

Typ ościeżnicy	Zakres muru [mm]	Typ ościeżnicy	Zakres muru [mm]	Typ ościeżnicy	Zakres muru [mm]	Typ ościeżnicy	Zakres muru [mm]	Typ ościeżnicy	Zakres muru [mm]
D+D	288-308	G+F	388-408	I+I	488-508	K+L****	588-608	N+N****	688-708
E+D	308-328	G+G	408-428	J+I	508-528	L+L****	608-628	-	-
E+E	328-348	H+G	428-448	J+J	528-548	L+M****	628-648	-	-
F+E	348-368	H+H	448-468	K+J	548-568	M+M****	648-668	-	-
F+F	368-388	I+H	468-488	K+K	568-588	M+N****	668-688	-	-



# Tabele wymiarów drzwi

**TABELA 2 DRZWI PORTA HIDE**

RODZAJ OŚCIEŻNICY	ROZMIAR	S <sub>s</sub>	H <sub>s</sub>	S <sub>o</sub>	H <sub>o</sub>	O <sub>s</sub>	O <sub>w</sub>	S <sub>b</sub>	H <sub>b</sub>
PORTA HIDE bezprylgowe (otwierane na zewnątrz)	70	718	2017	800	2070	703	2017	787	2059
	80	818		900		803		887	
	90	918		1000		903		987	
PORTA HIDE z odrotną przylgą (otwierane do wewnątrz)	70	718	2027	800	2080	703	2027	787	2069
	80	818		900		803		887	
	90	918		1000		903		987	

**TABELA 3 DRZWI WEWNĄTRZLOKALOWE Z OŚCIEŻNICAMI STALOWYMI**

RODZAJ OŚCIEŻNICY	ROZMIAR	S <sub>s</sub>	H <sub>s</sub>	D <sub>s</sub>	S <sub>o</sub>	H <sub>o</sub>	O <sub>s</sub>	O <sub>w</sub>	S <sub>b</sub>	H <sub>b</sub>	S <sub>z</sub>	H <sub>z</sub>	T <sub>sw</sub>
z ościeżnicą Kątową MAŁĄ PLUS	60	644	2030	40	649	2043	596	2016	629	2033	706	2071	±10 /±5
	70	744			749		696		729		806		
	80*	844			849		796		829		906		
	90*	944			949		896		929		1006		
	100	1044			1049		996		1029		1106		
z ościeżnicami: Kątową DUŻĄ, DUŻĄ BASIC do ścian murowanych i Kątową DUŻĄ SKŁADANĄ ze stali nierdzewnej	60	644	2030	40	675	2055	596	2016	656	2046	706	2071	±10 /±5
	70	744			775		696		756		806		
	80*	844			875		796		856		906		
	90*	944			975		896		956		1006		
	100	1044			1075		996		1056		1106		
z ościeżnicą Kątową DUŻĄ, DUŻĄ BASIC do ścian kartonowo-gipsowych	60	644	2030	40	685	2055	596	2016	680	2046	706	2071	+10 /+5
	70	744			785		696		780		806		
	80*	844			885		796		880		906		
	90*	944			985		896		980		1006		
	100	1044			1085		996		1080		1106		
z ościeżnicą REGULOWANĄ, REGULOWANĄ BASIC	60	644	2030	40	690	2063	596	2016	670	2053	716	2076	-10 /-5
	70	744			790		696		770		816		
	80*	844			890		796		870		916		
	90*	944			990		896		970		1016		
	100	1044			1090		996		1070		1116		
z ościeżnicą REGULOWANĄ PS„na kant”	60	644	2030	40	700	2070	596	2016	679	2058	736	2086	-10 /-5
	70	744			800		696		779		836		
	80*	844			900		796		879		936		
	90*	944			1000		896		979		1036		
	100	1044			1100		996		1079		1136		
z ościeżnicą Stalową PORTA SYSTEM	60	644	2030	40	675	2055	596	2016	646	2041	736	2086	+10 /+5
	70	744			775		696		746		836		
	80*	844			875		796		846		936		
	90*	944			975		896		946		1036		
	100	1044			1075		996		1046		1136		
Stalowa PORTA SYSTEM ELEGANCE**	60	618	2017	40	676	2056	596	2016	646	2041	736	2086	+10 /+5
	70	718			776		696		746		836		
	80	818			876		796		846		936		
	90	918			976		896		946		1036		
	100	1018			1076		996		1046		1136		
Kątowna DUŻA Bezprylgowa do ścian murowanych**	60	618	2017	40	676	2056	596	2016	656	2046	736	2086	+10 /+5
	70	718			776		696		756		836		
	80	818			876		796		856		936		
	90	918			976		896		956		1036		
	100	1018			1076		996		1056		1136		
Kątowna DUŻA Bezprylgowa do ścian kartonowo-gip- sowych**	60	618	2017	40	681	2056	596	2016	656	2046	736	2086	+10 /+5
	70	718			781		696		756		836		
	80	818			881		796		856		936		
	90	918			981		896		956		1036		
	100	1018			1081		996		1056		1136		
Stalowa Regulowana Bezpeprylgowa**	60	618	2017	40	690	2063	596	2016	670	2053	736	2086	-10 /-5
	70	718			790		696		770		836		
	80	818			890		796		870		936		
	90	918			990		896		970		1036		
	100	1018			1090		996		1070		1136		
110	1118	1190	1096	1170	1236								

\* UWAGA! Zamówienia w normie inwestycyjnej (światło przejścia 800, 900 mm) – dostępne jako standard – bez dopłaty (norma inwestycyjna – do S<sub>s</sub> należy dodać 8 mm). Prosimy pamiętać również o doborze właściwego rozmiaru skrzydeł dedykowanych do kompletu.

UWAGA: w przypadku ościeżnic stalowych, dla podanych w tabelach wymiarów otworów w murze, może wystąpić konieczność punktowych, niewielkich podkuć krawędzi muru w miejscach wystających elementów wewnętrznych ościeżnic – patrz rys. str. 248.

\*\* W przypadku gdy puszką zawiasu nie mieści się w świetle muru należy wykonać podkucie.

# Tabele wymiarów drzwi

**TABELA 4 DRZWI TECHNICZNE**

RODZAJ OŚCIEŻNICY	ROZMIAR	S <sub>s</sub>	H <sub>s</sub>	D <sub>s</sub>	S <sub>0</sub>	H <sub>0</sub>	O <sub>s</sub>	O <sub>w</sub>	S <sub>B</sub>	H <sub>B</sub>	S <sub>Z</sub> (6)	S <sub>Z</sub> (8)	H <sub>Z</sub>	T <sub>s/w</sub>
Rw=27 dB z ościeżnicą PORTA SYSTEM	60	644	2030	40	680	2060	602	2016	646	2038	746	786	kątownik (6) / (8) 2088 / 2108	+20 / +10
	70	744			780		702		746		846	886		
	80	844			880		802		846		946	986		
	90	944			980		902		946		1046	1086		
	100	1044			1080		1002		1046		1146	1186		
Rw=32 dB ze wzmocnioną ościeżnicą PORTA SYSTEM	60	644	2030	44	680	2060	602	2016	650	2040	746	786	kątownik (6) / (8) 2088 / 2108	+20 / +10
	70	744			780		702		750		846	886		
	80	844			880		802		850		946	986		
	90	952			988		910		958		1054	1094		
	100	1044			1080		1002		1050		1146	1186		
PORTA SILENCE Rw=37 dB przyłgowa regulowana	80	844	2030	49 / 50	880	2060	802	2016	850	2040	946	986	2088 / 2108	+20 / +10
	90	968			1004		926		974		1070	1110		
	100	1044			1080		1002		1050		1146	1186		
PORTA SILENCE Rw=37 dB beprzyłgowa regulowana	80	818	2017	49 / 50	880	2060	801	2016	849	2040	-	985	- / 2108	+20 / +10
	90	968			1030		951		999		-	1135		
	100	1018			1080		1001		1049		-	1185		
PORTA SILENCE Rw=37 dB przyłgowa stała	80	844	2030	49 / 50	950	2090	802	2017	922	2077	1024	1064	2128 / 2148	±10 / ±5
	90	968			1074		926		1046		1148	1188		
	100	1044			1150		1002		1122		1224	1264		
PORTA SILENCE Rw=37 dB beprzyłgowa stała	80	818	2017	49 / 50	950	2090	801	2017	921	2077	-	1063	- / 2148	±10 / ±5
	90	968			1100		951		1071		-	1213		
	100	1018			1150		1001		1121		-	1263		
PORTA SILENCE Rw=37dB przyłgowe z ościeżnicą stalową *	80	844	2030	49 / 50	876	2055	796	2013	856	2043	906	-	2068	±10 / ±5
	90	968			1000		920		980		1030	-		
	100	1044			1076		996		1056		1106	-		
PORTA SILENCE Rw=37dB beprzyłgowe z ościeżnicą stalową *	80	818	2017	49 / 50	875	2055	795	2013	855	2043	905	-	2068	+10 / +5
	90	968			1026		945		1005		1055	-		
	100	1018			1075		995		1055		1105	-		
Rw=42 dB ze wzmocnioną ościeżnicą PORTA SYSTEM	80	868	2047	68 / 69	915	2080	802	2020	872	2056	968	1008	kątownik (6) / (8) 2104 / 2124	+20 / +10
	90	968			1015		902		972		1068	1108		
	100	1068			1115		1002		1072		1168	1208		
Rw=42 dB ze wzmocnioną ościeżnicą MDF	80	868	2047	68 / 69	975	2105	802	2021	946	2093	1048	1088	kątownik (6) / (8) 2144 / 2164	±10 / ±5
	90	968			1075		902		1046		1148	1188		
	100	1068			1175		1002		1146		1248	1288		
Rw=42 dB z ościeżnicą stalową *	80	888	2047	68 / 69	890	2055	810	2015	870	2045	950	-	2085	±10 / ±5
	90	988			990		910		970		1050	-		
	100	1088			1090		1010		1070		1150	-		
EI 30 z ościeżnicą MDF	60	644	2030	44 / 45	750	2090	602	2014	722	2077	824	864	kątownik (6) / (8) 2128 / 2148	±10 / ±5
	70	744			850		702		822		924	964		
	80	844			950		802		922		1024	1064		
	90	952			1060		910		1030		1132	1172		
	100	1044			1150		1002		1122		1224	1264		
EI 30, Rw=27 dB, Rw=32 dB z ościeżnicą stalową *	60	644	2030	44 / 45 40 / 41 44 / 45	675	2055	596	2013	656	2043	706	-	2068	±10 / ±5
	70	744			775		696		756		806	-		
	80	844			875		796		856		906	-		
	90	952			985		904		964		1014	-		
	100	1044			1075		996		1056		1106	-		
Rw=27 dB, Rw=32 dB z ościeżnicą stalową do ścian kartonowo- gipsowych	60	644	2030	40 / 41 44 / 45	685	2058	596	2013	680	2058	706	-	2068	+10 / +5
	70	744			785		696		780		806	-		
	80	844			885		796		880		906	-		
	90	952			993		904		988		1014	-		
	100	1044			1085		996		1080		1106	-		
EI 60 z ościeżnicą drewnianą	60	668	2030	60 / 61	775	2090	628	2017	747	2077	858	-	2133	±10 / ±5
	70	768			875		728		847		958	-		
	80	868			975		828		947		1058	-		
	90	968			1075		928		1047		1158	-		
EI 60 z ościeżnicą stalową *	60	668	2030	60 / 61	700	2055	618	2011	678	2041	732	-	2068	±10 / ±5
	70	768			800		718		778		832	-		
	80	868			900		818		878		932	-		
	90	968			1000		918		978		1032	-		

# Tabele wymiarów drzwi

**TABELA 4 DRZWI TECHNICZNE c.d.**

RODZAJ OŚCIEŻNICY	ROZMIAR	S <sub>s</sub>	H <sub>s</sub>	D <sub>s</sub>	S <sub>o</sub>	H <sub>o</sub>	O <sub>s</sub>	O <sub>w</sub>	S <sub>B</sub>	H <sub>B</sub>	S <sub>Z</sub> (6)	S <sub>Z</sub> (8)	H <sub>Z</sub>	T <sub>s/w</sub>
EI 30 PLUS, EI 60 PLUS	60	720	2040	62	745	2065	660	2023	730	2057	780	-	2083	±10/±5
	70	820			845		760		830		880	-		
	80	920			945		860		930		980	-		
	90	1020			1045		960		1030		1080	-		
	100	1120			1145		1060		1130		1180	-		
EI 30 PLUS, EI 60 PLUS podwójne	90+30**	1423	2040	62	1445	2065	1363	2023	1431	2057	1483	-	2083	±10/±5
	90+40**	1523			1545		1463		1531		1583	-		
	90+50**	1623			1645		1563		1631		1683	-		
	90+60	1723			1745		1663		1731		1783	-		
	90+70	1823			1845		1763		1831		1883	-		
	90+80	1923			1945		1863		1931		1983	-		
90+90	2023	2045	1963	2031	2083	-								
ENDURO	60	644	2030	40	675	2055	596	2016	656	2046	706	-	2071	±10/±5
	70	744			775		696		756		806	-		
	80	844			875		796		856		906	-		
	90	952			983		904		964		1014	-		
	100	1044			1075		996		1056		1106	-		
ENDURO z ościeżnicą wahadłową	60	618	2017	40	750	2085	638	2030	728	2075	728	-	2075	±10/±5
	70	718			850		738		828		828	-		
	80	818			950		838		928		928	-		
	90	918			1050		938		1028		1028	-		
4 klasa mechaniczna z ościeżnicą Kątową DUŻĄ do ścian murowanych	70	752	2030	40	783	2055	704	2016	764	2046	814	-	2071	±10/±5
	80	852			883		804		864		914	-		
	90	952			983		904		964		1014	-		
	100	1052			1083		1004		1064		1114	-		
4 klasa mechaniczna z ościeżnicą Kątową DUŻĄ do ścian kartonowo-gipsowych	70	752	2030	40	793	2055	704	2016	788	2046	814	-	2071	±10/±5
	80	852			893		804		888		914	-		
	90	952			993		904		988		1014	-		
	100	1052			1093		1004		1088		1114	-		
4 klasa mechaniczna z ościeżnicą stalową REGULOWANĄ	70	752	2030	40	798	2063	704	2016	778	2053	824	-	2076	±10/±5
	80	852			898		804		878		924	-		
	90	952			998		904		978		1024	-		
	100	1052			1098		1004		1078		1124	-		
4 klasa mechaniczna z ościeżnicą stalową PORTA SYSTEM	70	752	2030	40	784	2056	704	2016	754	2041	844	-	2086	±10/±5
	80	852			884		804		854		944	-		
	90	952			984		904		954		1044	-		
	100	1052			1084		1004		1054		1144	-		
Uniwersalne drzwi do pomieszczeń gospodarczych	70	715	2017	40***	760	2050	700	2018	739	2038	796	-	2066	±10/±5
	80	815			860		800		839		896	-		
	90	915			960		900		939		996	-		
Steel BASIC i Steel BASIC PLUS z ościeżnicą Kątową MAŁĄ PLUS PORTA SYSTEM	80	852	2030	40	857	2043 - Basic 2047 - Basic PLUS	804	2016	837	2033	914	-	2071 - Basic 2075 - Basic PLUS	±10/±5
	90	952			957		904		937		1014	-		
	100	1052			1057		1004		1037		1114	-		
INNOVO 37 dB z ościeżnicą PORTA SYSTEM	60	644	2030	44	680	2060	602	2016	650	2040	746	786	kątownik (6) / (8) 2088 / 2108	+20/ +10
	70	744			780		702		750		846	886		
	80	844			880		802		850		946	986		
	90	968			1005		926		974		1070	1110		
	100	1044			1080		1002		1050		1146	1186		
INNOVO 37 dB z ościeżnicą stalową	60	644	2030	44	675	2055	596	2013	656	2043	706	-	2068	+10/ +5
	70	744			775		696		756		806	-		
	80	844			875		796		856		906	-		
	90	968			1000		920		980		1030	-		
	100	1044			1075		996		1056		1106	-		
INNOVO 42 dB z ościeżnicą MDF	80	888	2047	62	990	2105	822	2021	966	2093	1068	1108	kątownik (6) / (8) 2144 / 2164	±10/±5
	90	988			1090		922		1066		1168	1208		
	100	1088			1190		1022		1166		1268	1308		
INNOVO 42 dB z ościeżnicą PORTA SYSTEM	80	888	2047	62	925	2075	822	2020	894	2056	990	1030	kątownik (6) / (8) 2104 / 2124	+20/ +10
	90	988			1025		922		994		1090	1130		
	100	1088			1125		1022		1094		1190	1230		
INNOVO 42 dB z ościeżnicą stalową	80	888	2047	62	890	2055	810	2015	870	2045	950	-	2085	±10/±5
	90	988			990		910		970		1050	-		
	100	1088			1090		1010		1070		1150	-		

\* Stosując ościeżnicę PROJEKT (BIS i Premium) należy powiększyć otwór w murze S<sub>o</sub> o 30 mm oraz wysokość H<sub>o</sub> o 15 mm (tolerancja wyników ±10 mm / ±5 mm).

Pozostałe wymiary charakterystyczne profilu PROJEKT, patrz rysunek na stronie 214.

\*\* Skrzydło bierne wyłącznie pełne (bez przeszklenia)

\*\*\* Grubość skrzydła mierzona na krawędziach pionowych (skrzydło bez wypełnienia, otwarte od strony zamykania).

UWAGA: w przypadku ościeżnic stalowych, dla podanych w tabelach wymiarów otworów w murze, może wystąpić konieczność punktowych, niewielkich podkuć krawędzi muru w miejscach wystających elementów wewnętrznych ościeżnic - patrz rys. str. 248.

# Tabele wymiarów drzwi

**TABELA 5 DRZWI WEWNĘTRZNE WEJŚCIOWE**

RODZAJ OŚCIEŻNICY	ROZMIAR	S <sub>s</sub>	H <sub>s</sub>	D <sub>s</sub>	S <sub>0</sub>	H <sub>0</sub>	O <sub>s</sub>	O <sub>w</sub>	S <sub>B</sub>	H <sub>B</sub>	S <sub>Z</sub> (6)	S <sub>Z</sub> (8)	H <sub>Z</sub>	T <sub>s/w</sub>
AGAT, OPAL, GRANIT kl. C z ościeżnicą stalową**	80	844	2030*	40 / 41	876	2056	796	2016***	856	2046	906	–	2071	±10 / ±5
	90	952		44 / 45	986		904		964		1014	–		
	100	1044		48 / 49	1076		996		1056		1106	–		
EXTREME RC2, EXTREME RC 3 z ościeżnicą stalową**	80	844	2032	50	876	2056	796	2016***	856	2046	906	–	2071	±10 / ±5
	90	968			1000		920		980		1030	–		
	100	1044			1076		996		1056		1106	–		
EXTREME RC 3 z ościeżnicą PS	80	844	2032	50	880	2060	802	2018***	850	2042	–	986	2110	+20 / +10
	90	968			1005		926		974		–	1110		
	100	1044			1080		1002		1050		–	1186		
EXTREME RC 4 z ościeżnicą stalową**	80	844	2032	54	880	2060	798	2016***	858	2046	908	–	2071	±10 / ±5
	90	968			1005		922		982		1032	–		
	100	1044			1080		998		1058		1108	–		
Steel SECURE	80	868	2040	54	900	2065	820	2025	880	2055	930	–	2080	±10 / ±5
	90	968			1000		920		980		1030	–		
	100	1068			1100		1020		1080		1130	–		

\* dla GRANITa kl. C H<sub>s</sub>=2032\*\* Stosując ościeżnicę PROJEKT (BIS i Premium) należy powiększyć otwór w murze S<sub>0</sub> o 30 mm oraz wysokość H<sub>0</sub> o 15 mm (tolerancja wyników ±10 mm / ±5 mm).

Pozostałe wymiary charakterystyczne profilu PROJEKT, patrz rysunek na stronie 214.

\*\*\* Zastosowanie progu stalowego zmniejszy podany wymiar o 16 mm.

UWAGA: w przypadku ościeżnic stalowych, dla podanych w tabelach wymiarów otworów w murze, może wystąpić konieczność punktowych, niewielkich podkuć krawędzi muru w miejscach wystających elementów wewnętrznych ościeżnic - patrz rys. str. 248.

**TABELA 6 SYSTEMY PRZESUWNE**

	ROZMIAR	S <sub>s</sub>	H <sub>s</sub>	D <sub>s</sub>	S <sub>0</sub> (6)/(8)	H <sub>0</sub>	O <sub>s</sub> (6)/(8)	O <sub>w</sub>	H <sub>Z</sub>	M <sub>s</sub> (6)/(8)	M <sub>G</sub>	B <sub>G</sub>	T <sub>siw</sub>
System przesuwny PORTA	60	644	2030	40	680/-	2060	602/-	2016	2119	1413	103	60	+20 / +10
	70	744			780/-		702/-			1613			
	80	844			880/-		802/-			1813			
	90	944			980/-		902/-			2013			
	100	1044			1080/-		1002/-			2213			
System przesuwny ALU	60	744	2030	40	680/640	2060	602/560	2016	2114	1448	68	–	+20 / +10
	70	844			780/740		702/660			1648			
	80	944			880/840		802/760			1848			
	90	1044			980/940		902/860			2048			
	110	2 x 644			1220/1180		1145/1104			2452			
	130	2 x 744			1420/1380		1345/1304			2852			
	150	2 x 844			1620/1580		1545/1504			3252			
	170	2 x 944			1820/1780		1745/1704			3652			

	ROZMIAR	S <sub>s</sub>	H <sub>s</sub>	S <sub>0</sub> *	H <sub>0</sub> *	O <sub>s</sub>	O <sub>w</sub>	S <sub>B</sub>	H <sub>B</sub>	S <sub>Z</sub> (6)	S <sub>Z</sub> (8)	H <sub>Z</sub> (6)/(8)	S <sub>C</sub>	H <sub>C</sub>	T <sub>siw</sub>
System przesuwny KOMPAKT – pojedynczy	60	644	2030	660	2065	600	2018	654	2040	744	784	2090 / 2110	1355	2130	+5 / +10
	70	744		760		700		844		884	1555				
	80	844		860		800		944		984	1755				
	90	944		960		900		1044		1084	1955				
	100	1044		1060		1000		1144		1184	2155				
System przesuwny KOMPAKT – podwójny	2 x 60	644	2030	1265	2065	1214	2018	1258	2040	1358	1398	2090 / 2110	2610	2130	+5 / +10
	2 x 70	744		1465		1414		1458		1558	1598		3010		
	2 x 80	844		1665		1614		1658		1758	1798		3410		
	2 x 90	944		1865		1814		1858		1958	1998		3810		
	2 x 100	1044		2065		2014		2058		2158	2198		4210		

\* Dla Systemu przesuwego KOMPAKT wymiary S<sub>0</sub> i H<sub>0</sub> oznaczają wymiar otworu w kasie stalowej do osadzenia ościeżnicy drewnopodobnej.

	ROZMIAR	S <sub>s</sub>	H <sub>s</sub>	D <sub>s</sub>	H <sub>0</sub>	O <sub>s</sub>	O <sub>w</sub>	S <sub>B</sub>	H <sub>B</sub>	S <sub>Z</sub>	H <sub>Z</sub>	S <sub>C</sub>	H <sub>C</sub>	T <sub>siw</sub>
System bezościeżnicowy	70	744	2030	40	2110	726	2036	823	2067	1560	2101	1580	2110	+10 / +10
	80	844				826		923		1760		1780		
	90	944				926		1023		1960		1980		

# Tabele wymiarów drzwi

	ROZMIAR	S <sub>51</sub>	S <sub>52</sub>	H <sub>5</sub>	D <sub>5</sub>	S <sub>0</sub>	H <sub>0</sub>	M <sub>5</sub>	T <sub>S/W</sub>
System przesuwny Porta BLACK podwójny	70+70	744	744	2090	40	1425	2060	4000	±10/±5
	80+70	844	744			1525			
	80+80	844	844			1625			
	90+70	944	744			1625			
	90+80	944	844			1725			
	90+90	944	944			1825			
	100+70	1044	744			1725			
	100+80	1044	844			1825			
	100+90	1044	944			1925			
100+100	1044	1044	2025						

	ROZMIAR	S <sub>5</sub>	H <sub>5</sub>	D <sub>5</sub>	S <sub>0</sub>	H <sub>0</sub>	M <sub>5</sub>	T <sub>S/W</sub>
System przesuwny BLACK*	70	744	2090	40	680	2060	2000	±10/±5
	80	844			780			
	90	944			880			
	100	1044			980			
System przesuwny SLIDE	70	744	2200	40	680	2060	2010	±10/±5
	80	844			780			
	90	944			880			
	100	1044			980			
System przesuwny EFEKT	90	944	2230	40	680	2060	1665	±10/±5
	100	1044			780		1865	
	110	1144			880		2065	

\* W przypadku zastosowania innego skrzydła niż PORTA BLACK, należy zmniejszyć wysokość otworu w murze o 60 mm.

**TABELA 7 DRZWI PORTA GLASS**

RODZAJ OŚCIEŻNICY	ROZMIAR	S <sub>5</sub>	H <sub>5</sub>	D <sub>5</sub>	S <sub>0</sub>	H <sub>0</sub>	O <sub>5</sub>	O <sub>w</sub>	S <sub>B</sub>	H <sub>B</sub>	S <sub>Z(6)</sub>	S <sub>Z(8)</sub>	H <sub>Z</sub>	T <sub>S/W</sub>
PORTA SYSTEM	60	618	2016	8	680	2060	602	2016	646	2038	746	786	kątownik (6) / (8) 2088/ 2108	+20/+10
	70	718			780		702		746		846	886		
	80	818			880		802		846		946	986		
	90	918			980		902		946		1046	1086		
Stalowa Kątowa DUŻA (ściana muruwana)	60	618	2016	8	675	2055	596	2016	656	2046	706	-	2071	±10/±5
	70	718			775		696		756		806	-		
	80	818			875		796		856		906	-		
	90	918			975		896		956		1006	-		
Stalowa Kątowa DUŻA (ściana GK)	60	618	2016	8	685	2055	596	2016	680	2046	706	-	2071	±10/±5
	70	718			785		696		780		806	-		
	80	818			885		796		880		906	-		
	90	918			985		896		980		1006	-		
Stalowa REGULOWANA PS „na kant”	60	618	2016	8	700	2070	596	2016	679	2058	736	-	2086	±10/±5
	70	718			800		696		779		836	-		
	80	818			900		796		879		936	-		
	90	918			1000		896		979		1036	-		
Stalowa Porta SYSTEM	60	618	2016	8	675	2055	596	2016	646	2041	736	-	2086	±10/±5
	70	718			775		696		746		836	-		
	80	818			875		796		846		936	-		
	90	918			975		896		946		1036	-		

**TABELA 10 DRZWI PORTA LOFT STALOWE**

	ROZMIAR	S <sub>0</sub>	H <sub>0</sub>	S <sub>Z</sub> /S <sub>B</sub>	H <sub>Z</sub> /H <sub>B</sub>
PORTA LOFT Stalowe	80	874	2053	864	2048
	90	974		964	

# Tabele wymiarów drzwi

**TABELA 8 DRZWI WEWNĄTRZLOKALOWE Z OŚCIEŻNICAMI DREWNIANYMI - WYSOKOŚĆ „220”**

RODZAJ OŚCIEŻNICY	ROZMIAR	S <sub>S</sub>	H <sub>S</sub>	D <sub>S</sub>	S <sub>0</sub>	H <sub>0</sub>	O <sub>S</sub>	O <sub>W</sub>	S <sub>B</sub>	H <sub>B</sub>	S <sub>Z</sub> (6)	S <sub>Z</sub> (8)	H <sub>Z</sub>	T <sub>SW</sub>
z ościeżnicą PORTA SYSTEM	60	644	2230	40	680	2260	602	2216	646	2238	746	786	kątownik (6) / (8) 2288 / 2308*	+20 / +10
	70	744			780		702		746		846	886		
	80	844			880		802		846		946	986		
	90	944			980		902		946		1046	1086		
	100	1044			1080		1002		1046		1146	1186		
	110	1144			1180		1102		1146		1246	1286		
z ościeżnicami PORTA SYSTEM ELEGANCE, PORTA SYSTEM ELEGANCE 90 stopni	60	618	2217	40	690	2260	602	2216	646	2238	-	786	2308	+10 / +10
	70	718			790		702		746		-	886		
	80	818			890		802		846		-	986		
	90	918			990		902		946		-	1086		
	100	1018			1090		1002		1046		-	1186		
z ościeżnicą PORTA SYSTEM z odwrotną przylgą*	60	639	2227	40	720	2280	626	2228	691	2261	-	831	2330	±10/±5
	70	739			820		726		791		-	931		
	80	839			920		826		891		-	1031		
	90	939			1020		926		991		-	1131		
	100	1039			1120		1026		1091		-	1231		

UWAGA: Wymiary S<sub>Z</sub> i H<sub>Z</sub> dla ościeżnic w okleinie naturalnej podano z tolerancją -1 mm / +3 mm.

\* Wymiar zewnętrzny (po węższej stronie skrzydła) S<sub>Z</sub> i H<sub>Z</sub> identyczny jak wymiar drzwi z ościeżnicą PORTA System ELEGANCE.

**TABELA 9 DRZWI WEWNĄTRZLOKALOWE Z OŚCIEŻNICAMI STALOWYMI - WYSOKOŚĆ „220”**

RODZAJ OŚCIEŻNICY	ROZMIAR	S <sub>S</sub>	H <sub>S</sub>	D <sub>S</sub>	S <sub>0</sub>	H <sub>0</sub>	O <sub>S</sub>	O <sub>W</sub>	S <sub>B</sub>	H <sub>B</sub>	S <sub>Z</sub>	H <sub>Z</sub>	T <sub>SW</sub>
z ościeżnicą Stalową PORTA SYSTEM	60	644	2230	40	675	2255	596	2216	646	2241	736	2286	±10/±5
	70	744			775		696		746		836		
	80	844			875		796		846		936		
	90	944			975		896		946		1036		
	100	1044			1075		996		1046		1136		
Stalowa PORTA SYSTEM ELEGANCE*	60	618	2217	40	675	2255	596	2216	646	2241	736	2286	±10/±5
	70	718			775		696		746		836		
	80	818			875		796		846		936		
	90	918			975		896		946		1036		
	100	1018			1075		996		1046		1136		

\* W przypadku gdy puszcza zawiasu nie mieści się w świetle muru należy wykonać podkucie.

UWAGA: w przypadku ościeżnic stalowych, dla podanych w tabelach wymiarów otworów w murze, może wystąpić konieczność punktowych, niewielkich podkuc krawędzi muru w miejscach wystających elementów wewnętrznych ościeżnic - patrz rys. str. 248.

## DRZWI WYSOKOŚĆ PODWYŻSZONA „220”



### WYSOKOŚĆ „220” JEST DOSTĘPNA W KOLEKCJACH:

- 4 ŻYWIOŁY
- PORTA VECTOR
- PORTA ART DECO
- PORTA DESIRE
- PORTA OSLO
- NATURA OSLO
- NATURA CLASSIC
- NATURA LINE
- NATURA VECTOR

### UWAGI:

- Tolerancja wymiarów zgodnie z PN: do 1 m: ±1 mm, powyżej 1 m: ±2 mm - dotyczy wymiarów szerokości i wysokości.
- Dostawki do drzwi przylgowych dostępne w naturalnej okleinie oferujemy w rozmiarze „40”, gdzie S<sub>S</sub>=444, H<sub>S</sub>=2030.
- Ościeżnice są zaprojektowane do postawienia na gotowej, wykończonej posadzce. W przypadku ościeżnic stalowych istnieje możliwość zamówienia ich w wersji wydłużonej o 30 mm do zalania w wylewce posadzki. Należy wówczas podane wymiary H<sub>B</sub> i H<sub>Z</sub> powiększyć o 30 mm (poziom „-30”).
- Podany dla skrzydeł wewnętrznych w tabeli rozmiar skrzydła dotyczy zarówno skrzydeł przylgowych, jak i suwanych.
- PORTA SYSTEM zintegrowana z naświetlem górnym wymiary H<sub>B</sub>, H<sub>0</sub> i H<sub>Z</sub> +302 mm.
- Stosując ościeżnicę PROJEKT (BIS i Premium) należy powiększyć otwór w murze S<sub>0</sub> o 30 mm oraz wysokość H<sub>0</sub> o 15 mm (tolerancja wyników ±10 mm / ±5 mm).

# Tabele wymiarów drzwi

**TABELA 11 DRZWI WEJŚCIOWE ZEWNĘTRZNE PORTA THERMO\***

	ROZMIAR	S <sub>s</sub>	H <sub>s</sub>	D <sub>s</sub>	S <sub>0</sub>	H <sub>0</sub>	O <sub>s</sub>	O <sub>w</sub>	S <sub>z</sub>	H <sub>z</sub>	T <sub>s/w</sub>
PAKIET STANDARD	80**	868	2040	54	950	2090	820	2008	930	2080	+10/+5
	90	968			1050		920		1030		
	100	1068			1150		1020		1130		
PAKIET OPTIMUM	80**	885	2038	66	975	2095	834	2005	954	2085	+10/+5
	90	985			1075		934		1054		
	100	1085			1175		1034		1154		
PAKIET OPTIMUM ENERGY	80**	885	2038	78	975	2095	834	2005	954	2085	+10/+5
	90	985			1075		934		1054		
	100	1085			1175		1034		1154		
PAKIET PREMIUM ENERGY	80**	885	2038	66	975	2095	834	2005	954	2085	+10/+5
	90	985			1075		934		1054		
	100	1085			1175		1034		1154		

\* wymiary dla wysokości standard, przy zmianie wysokości, wymiar H<sub>s</sub>, H<sub>0</sub>, O<sub>w</sub>, H<sub>z</sub>, H<sub>z</sub> jest odpowiednio większy

\*\* rozmiar 80 dostępny w ofercie kontraktowej

**TABELA 12 NAŚWIETLA DO DRZWI PORTA THERMO\***

	NH	Now	NS	Nos
NAŚWIETLA BOCZNE	2085	1967	400	282
			500	382
			600	482
			700	582
			800	682
NAŚWIETLA GÓRNE	400 / 500	282 / 382	954	836
			1054	936
			1154	1036
			1354	1236
			1454	1336
			1554	1436
			1654	1536
			1754	1636
			1854	1736
			1954	1836
			2054	1936
			2154	2036
			2254	2136
			2354	2236
			2454	2336
			2554	2436
2654	2536			
2754	2636			

\* wymiary dla wysokości standard, przy zmianie wysokości drzwi, wymiar NH, NOw naświetla bocznego jest odpowiednio większy

NS – Szerokość całkowita naświetla

NOs – Widzialna szerokość przeszklenia

NH – Wysokość całkowita naświetla

NOw – Widzialna wysokość przeszklenia

**PORTA THERMO – DOPASOWANIE WYMIAROWE W WYMIARACH POŚREDNICH CO 10 mm**

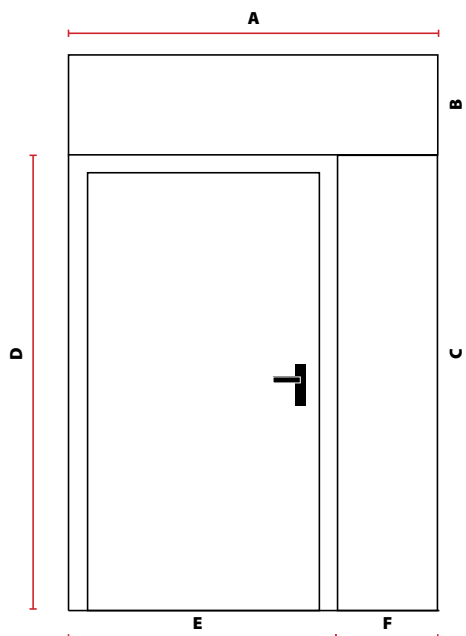

**A** Dopasowanie szerokości naświetla górnego w zakresie 954-2754 mm (co 1 cm) w cenach wg tabel 2a, 2b  
**BEZ DODATKOWYCH DOPLAT ZA DOPASOWANIE**

**B** Dopasowanie wysokości naświetla górnego w zakresie 400-500 mm (co 1 cm) w cenach wg tabel 2a, 2b  
**BEZ DODATKOWYCH DOPLAT ZA DOPASOWANIE**

**C** Dopasowanie wysokości naświetla bocznego w zakresie 2085-2385 mm w cenach wg tabeli nr 1  
**BEZ DODATKOWYCH DOPLAT ZA DOPASOWANIE**

**D** Dopasowanie wysokości drzwi co 1 cm w zakresie: standard 2040 - 2340 optimum 2037 - 2337 premium 2037 - 2337  
**W RAMACH OBNIŻONEJ DOPLATY ZA DRZWI WYŻSZE +280 PLN DLA WSZYSTKICH WERSJI**

**E** Dopasowanie szerokości (S<sub>s</sub>) Drzwi w zakresie standard 868-1068 mm optimum 884-1084 mm premium 884-1084 mm  
**BEZ DODATKOWYCH DOPLAT**

**F** Dopasowanie szerokości naświetla w zakresie 400-800 mm w cenach wg tabeli nr 1  
**BEZ DODATKOWYCH DOPLAT**

**Skanuj QR kod**  
tabele cenowe (1, 2a, 2b)  
za dopasowanie  
wymiarowe

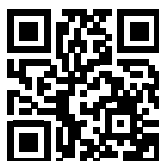

# Rysunki techniczne

## ■ PRZYKŁADY MONTAŻU - OŚCIEŻNICE MINIMAX

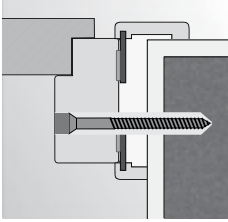

montaż na piankę i kotwy w ścianie murowanej

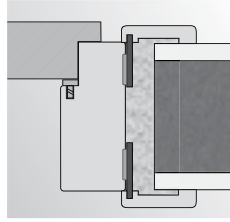

montaż na piankę w ścianie murowanej

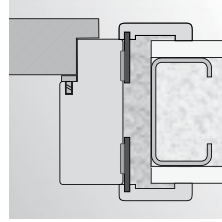

montaż na piankę w ścianie z płyty kartonowo-gipsowej

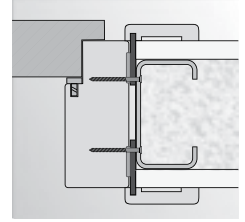

montaż na wkręty w ścianie z płyty kartonowo-gipsowej

## ■ PRZYKŁADY MONTAŻU - OŚCIEŻNICE KĄTOWE

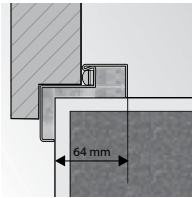

ościeżnica Kątowa MAŁA PLUS

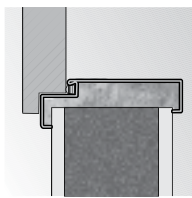

montaż bez dodatkowych elementów kotwiących

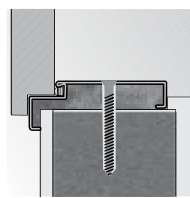

ościeżnica Kątowa DUŻA montaż na dyble

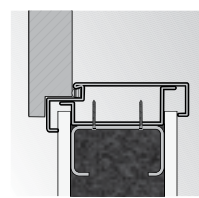

ościeżnica Kątowa DUŻA montaż na ścianie kartonowo-gipsowej

## ■ PRZYKŁADY MONTAŻU - OŚCIEŻNICE REGULOWANA, REGULOWANA PS „NA KANT”

ościeżnica Regulowana

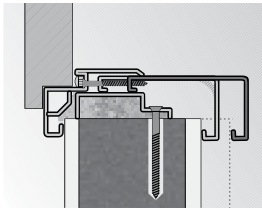

grubość muru      zakres regulacji

ościeżnica Regulowana „na kant”

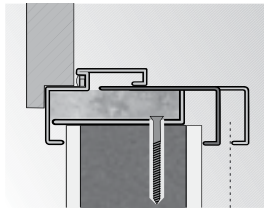

grubość muru      zakres regulacji

## ■ PRZYKŁADY MONTAŻU - DRZWI HIDE

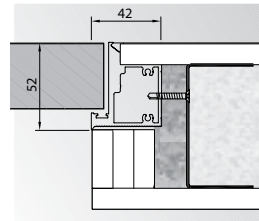

bezprzylgowe (otwierane na zewnątrz)

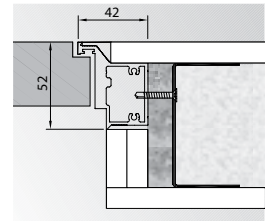

odwrotna przylga (otwierane do wewnątrz)

## ■ MODUŁ RETRO (Z OŚCIEŻNICĄ PORTA SYSTEM)

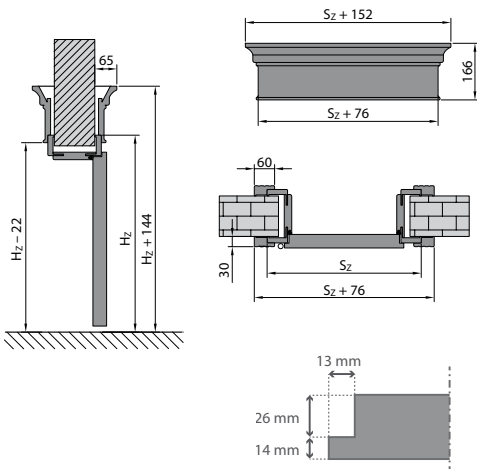

## ■ PRZYGOTOWANIE OTWORU DO ZAMONTOWANIA OŚCIEŻNICY STALOWEJ

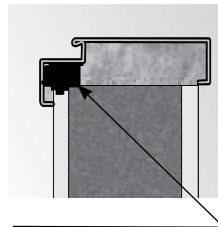

UWAGA: w przypadku ościeżnic stalowych, dla podanych w tabelach wymiarów otworów w murze, może wystąpić konieczność punktowych, niewielkich podcięć krawędzi muru w miejscach wystających elementów wewnętrznych ościeżnic

## ■ PRZYGOTOWANIE OTWORU DO ZAMONTOWANIA OŚCIEŻNICY BEZPRZYLGOWEJ

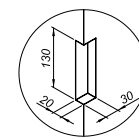

\*środkowe wkucie w ścianie, należy wykonać dla ościeżnicy z trzema zawiasami

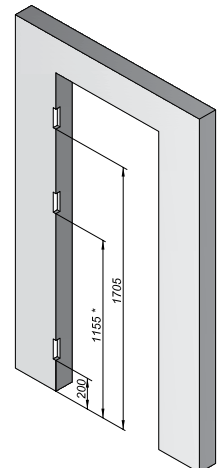



# Klasyfikacja wykończeń / Próbki kolorów

## SPRAWDŹ KLASYFIKACJĘ NASZYCH WYKOŃCZEŃ, WYBIERZ ODPOWIEDNI KOLOR DLA SIEBIE

### STANDARD ▼▼▼▼▼

Klasa podstawowa PORTA zapewnia możliwość długotrwałego użytkowania w gospodarstwach domowych.

### PREMIUM ▼▼▼▼▼

Klasa idealnie łączy estetykę z gwarancją wysokiej jakości użytkowej, z sugerowanym przeznaczeniem do budynków mieszkalnych i biur.

### EXTREME ▼▼▼▼▼

Klasa, której parametry stanowią ochronę dla intensywnego użytkowania drzwi. Dedykowana jest do miejsc o dużym natężeniu ruchu.

### STANDARD PLUS ▼▼▼▼▼

Rozszerzona klasa STANDARD o podwyższonych parametrach ścieralności oraz odporności na wilgotność.

### PREMIUM PLUS ▼▼▼▼▼

Klasa łącząca funkcjonalność z elegancją wszędzie tam, gdzie drzwi bezpośrednio są narażone na długotrwałe działanie czynników zewnętrznych, z sugerowanym przeznaczeniem do budynków użyteczności publicznej.

### Lakier Standard ▼▼▼▼▼

1 warstwa lakierowania bezpiecznego dla alergików, małych dzieci i środowiska.

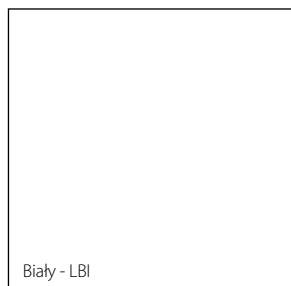

### Lakier UV Standard ▼▼▼▼▼

2 warstwy lakierowania utwardzone UV, posiada właściwości jak Lakier Standard i dodatkowo trwałość koloru dzięki utwardzeniu UV.

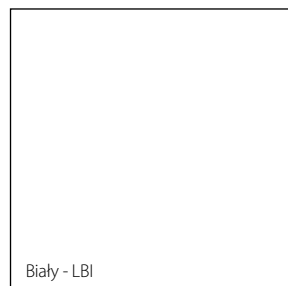

Wykończenie dostępne w kolekcji PORTA FACTOR.

### Lakier UV Premium ▼▼▼▼▼

3 warstwy lakierowania utwardzone UV, posiada właściwości jak Lakier UV Standard i dodatkowo satynową gładkość oraz wysoką odporność na ścieranie, zarysowania, zabrudzenia, a także łatwość utrzymania w czystości.

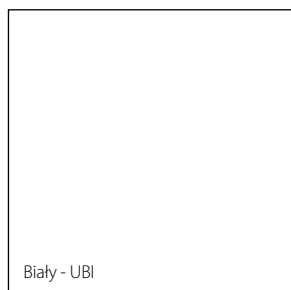

### Okleina Lakierowana Premium ▼▼▼▼▼

Okleina, która jest alternatywą dla produktu lakierowanego. Doskonale odzwierciedla właściwości powłoki lakierowanej. Posiada warstwę lakierniczą - materiał bazowy, który po odpowiednim przetworzeniu jest lakierowany, zapewniając haptkę zbliżoną do lakieru.

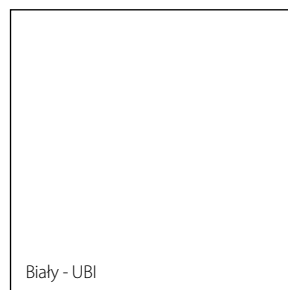

### Lakier UV Premium Plus ▼▼▼▼▼

Najbardziej trwały lakier w ofercie PORTA. Ma on właściwości Lakieru UV Premium, natomiast dzięki zastosowaniu specjalnej technologii nanoszenia lakieru, uzyskaliśmy efekt satynowo gładkiej powierzchni bez widocznych porów. Dodatkowo, zastosowanie technologii utwardzania koloru światłem UV sprawia, że to wykończenie jest chronione przed odciskami palców, tzw. efekt antifinger.

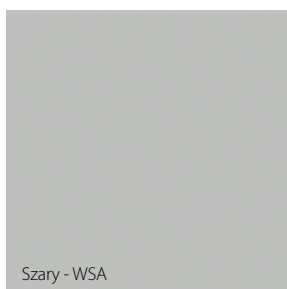

Kolor Biały zbliżony do RAL 9003  
Kolor Szary zbliżony do RAL 7035  
Kolor Kaszmir zbliżony do NCS S2002-Y50R

W związku z użyciem różnych materiałów i technologii wykończenia do pokrycia skrzydła i ościeżnicy, może wystąpić niewielka różnica kolorystyczna między nimi.

PORTA przykłada najwyższą wagę do dokładnego dopasowania kolorystycznego proponowanych zestawów drzwiowych, jednak ze względów technologicznych lub materiałowych mogą występować niewielkie różnice pomiędzy ich elementami.

# Próbki kolorów

## Okleina Portadecor

Ten rodzaj wykończenia stanowi doskonałe połączenie ceny, parametrów użytkowych oraz szerokości dostępnej oferty. Powierzchnia okleiny jest wykończona lakierem. Charakteryzuje go gładka powierzchnia z nadrukiem.

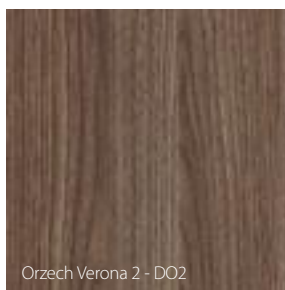
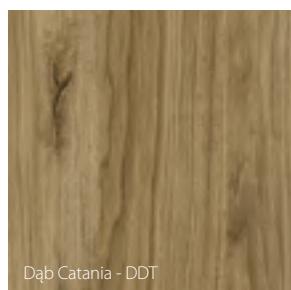
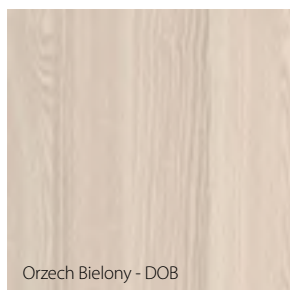
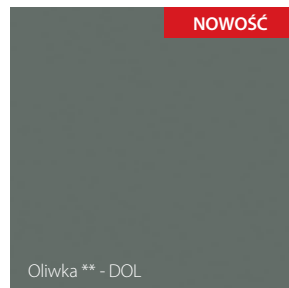
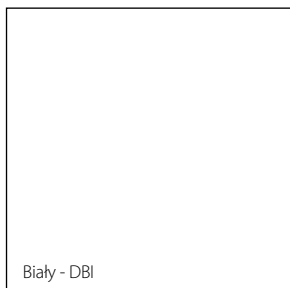

Kolor Fjord zbliżony do NCS: S 3010-B50G  
Kolor Oliwka zbliżony do NCS: S 6010-G10Y

\*\* wykończenie dostępne wyłącznie w wybranych produktach

## Okleina Super Matt

Ten rodzaj wykończenia to folia PP, czyli folia polipropylenowa, która charakteryzuje się podwyższoną odpornością na ścieranie, czy zarysowania. Równocześnie nadaje drzwiom jedwabiście gładką strukturę.



\*\* wykończenie dostępne w wybranych produktach

## Okleina Lakierowana Matt

Okleinę charakteryzuje wyjątkowa trwałość, gładkość powierzchni, oraz niska porowatość. Dodatkowym jej atutem jest ochrona przed odciskami palców, tzw. powłoka antifinger, która znacząco wpływa na jakość eksploatacji drzwi w tym wykończeniu w życiu codziennym.

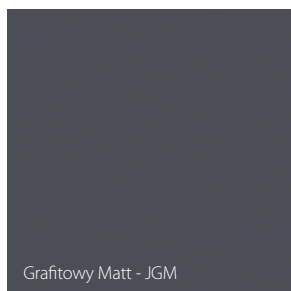

Kolor Szary Platynowy Matt zbliżony do RAL 7037 / NCS S5502-G

Kolor Grafitowy Matt zbliżony do RAL 7024 / NCS S8000-N

Kolor Kaszmir Matt zbliżony do NCS S2005-Y50R / S2005-Y60R

PORTA przykładą najwyższą wagę do dokładnego dopasowania kolorystycznego proponowanych zestawów drzwiowych, jednak ze względów technologicznych lub materiałowych mogą występować niewielkie różnice pomiędzy ich elementami.

# Próbki kolorów

## Okleina Portasynchro 3D

Wykończenie o charakterystyce wykończenia Portadecor z dodatkowym efektem optycznym, odzwierciedla strukturę drewna i nadaje mu efekt trójwymiarowości.



Wenge White - RNS

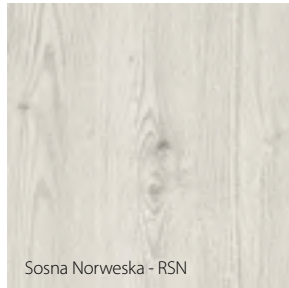

Sosna Norweska - RSN

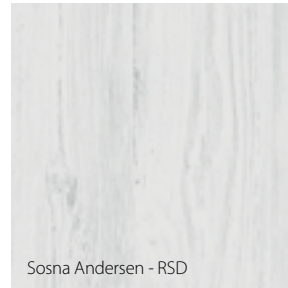

Sosna Andersen - RSD

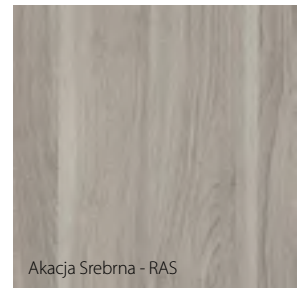

Akacja Srebrna - RAS

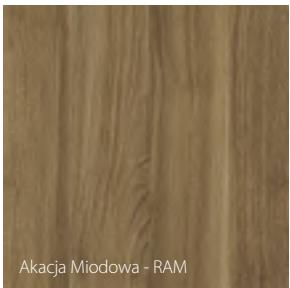

Akacja Miodowa - RAM

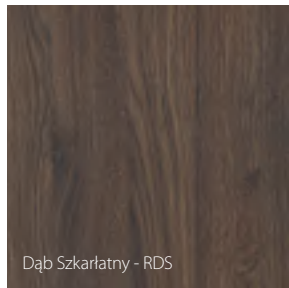

Dąb Szkarłatny - RDS

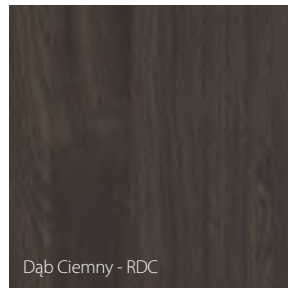

Dąb Ciemny - RDC

PORTA przykładą najwyższą wagę do dokładnego dopasowania kolorystycznego proponowanych zestawów drzwiowych, jednak ze względów technologicznych lub materiałowych mogą występować niewielkie różnice pomiędzy ich elementami.

## Okleina Portaperfect 3D

Wykończenie o wysokiej jakości powierzchni, odwzorowuje rysunek drewna z efektem 3D, który czuć pod palcami.

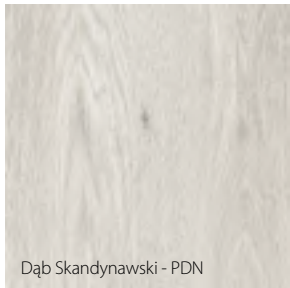

Dąb Skandynawski - PDN



Dąb Syberyjski - PDY

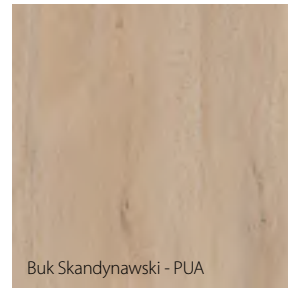

Buk Skandynawski - PUA

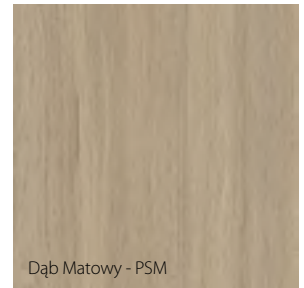

Dąb Matowy - PSM

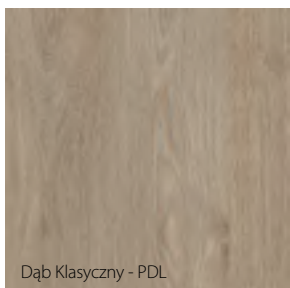

Dąb Klasyczny - PDL

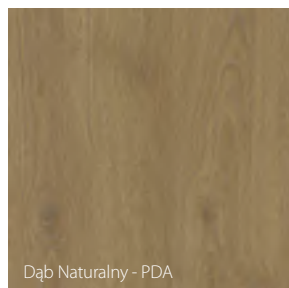

Dąb Naturalny - PDA



Dąb Craft Złoty - PDB



Dąb Mauvella - PDM

NOWOŚĆ

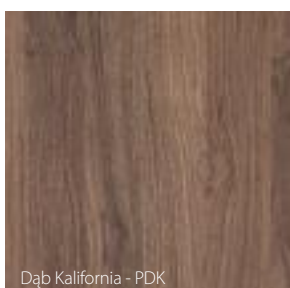

Dąb Kalifornia - PDK

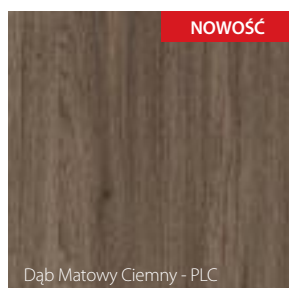

Dąb Matowy Ciemny - PLC

NOWOŚĆ

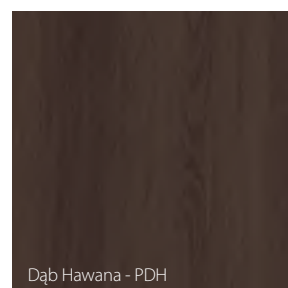

Dąb Hawana - PDH

# Próbki kolorów

## Okleina Portalamino ◆◆◆◆◆◇

To rodzaj trwałego, elastycznego laminatu, który wizualnie oraz w dotyku odzwierciedla strukturę drewna. Do dodatkowego zabezpieczenia jego powierzchni jest zastosowana technologia laminacji, która wpływa na trwałość.

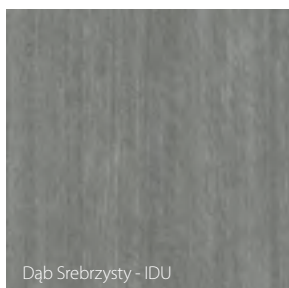

## Płyta Gladstone/Halifax ◆◆◆◆◆◆

Bardzo wytrzymałe i niezwykle trwałe wykończenie - wysoko skompresowana płyta z bardzo drobną strukturą włókien. Dzięki swojej dużej gęstości gwarantuje wysoką odporność na uderzenia, ścieranie i zarysowania.

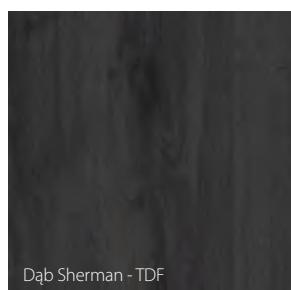
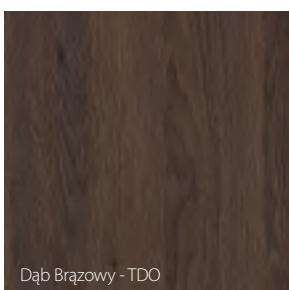
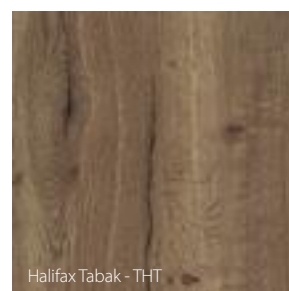
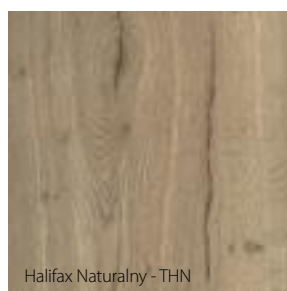
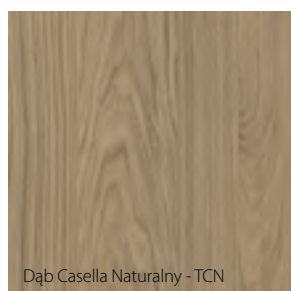
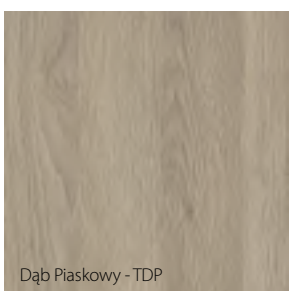

## Blacha Stalowa Laminowana PVC ◆◆◆◆◆◆

Blachy stalowe i folia dekoracyjna mogą imitować drewno naturalne lub nowoczesne struktury. Sugerowanym przeznaczeniem tego rozwiązania są miejsca bezpośrednio narażone na długotrwałe działanie czynników zewnętrznych.

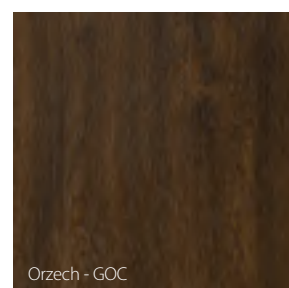
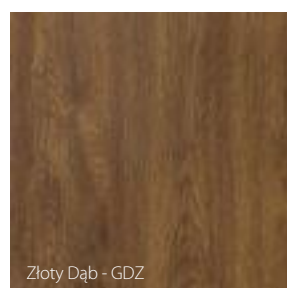
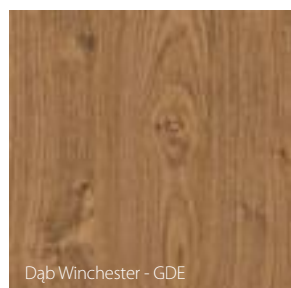
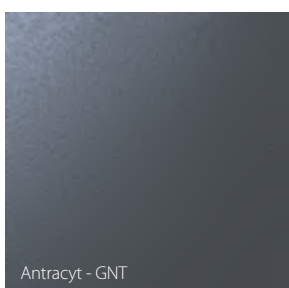

PORTA przykłada najwyższą wagę do dokładnego dopasowania kolorystycznego proponowanych zestawów drzwiowych, jednak ze względów technologicznych lub materiałowych mogą występować niewielkie różnice pomiędzy ich elementami.



ATESTOWANY  
CPL

# Próbki kolorów

## Laminat CPL HQ 0,2 ◆◆◆◆◆◆

## Laminat HPL i CPL 0,7 ◆◆◆◆◆◆

Laminaty charakteryzują się wysoką odpornością na zarysowania, uderzenia, ścieranie oraz zadrapania. Jedynie oryginalny daje takie właściwości. PORTA stosuje wyłącznie oryginalne laminaty od renomowanych producentów, akredytowane przez Instytuty Badawcze. Dzięki nadrukowi ze strukturą, produkty z tą powierzchnią posiadają dodatkowo efekt haptyczny. Laminat CPL HQ 0,2 może być stosowany na skrzydłach i ościeżnicach, laminat HPL i CPL HQ 0,7 ze względu na wysoką twardość może być stosowany wyłącznie na skrzydłach. Laminaty składają się z warstwy dekoracyjnej zaimpregnowanej w żywicach oraz warstwy podkładowej nadającej elastyczność.

GRUPA I

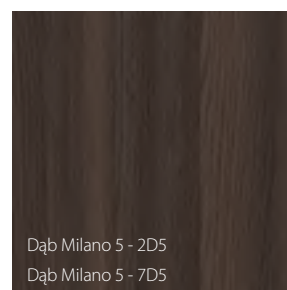
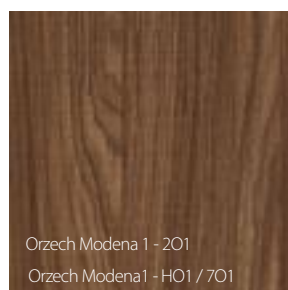
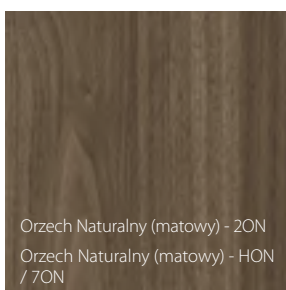
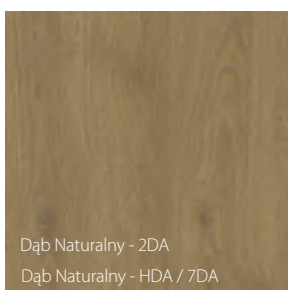
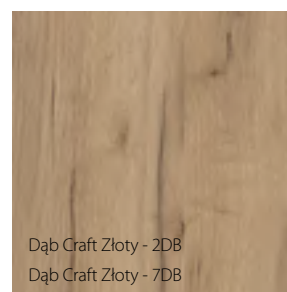
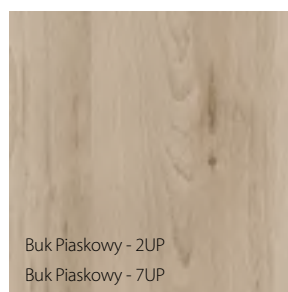
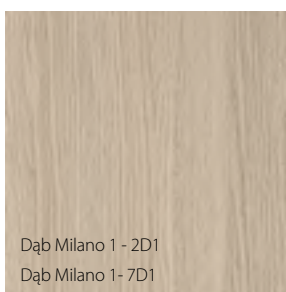
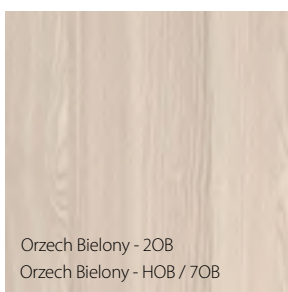
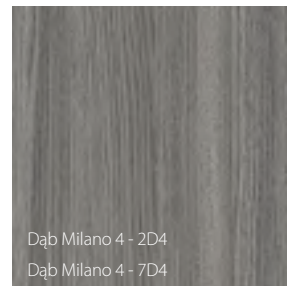
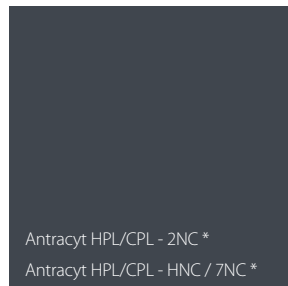
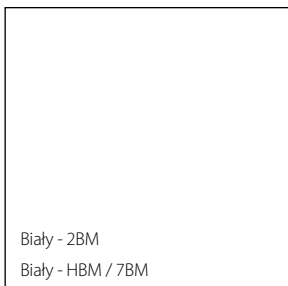

GRUPA II

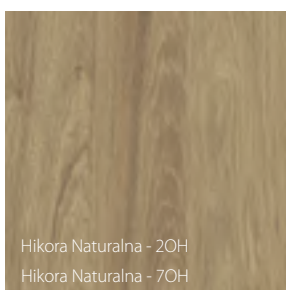
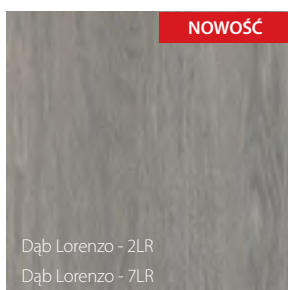
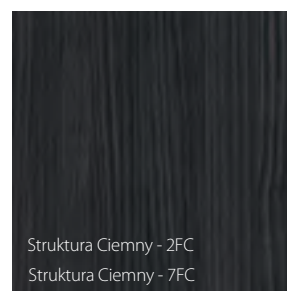
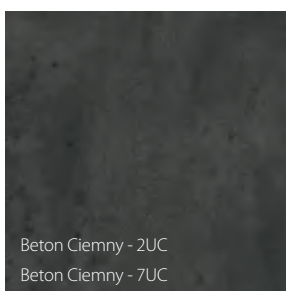
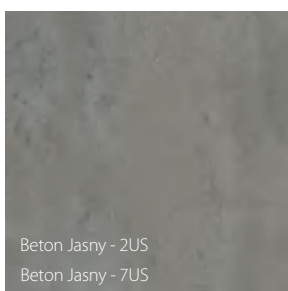

Charakterystyka oklein HPL i CPL na [www.PORTA.com.pl/dm/charakterystykaHPLCPL.pdf](http://www.PORTA.com.pl/dm/charakterystykaHPLCPL.pdf)  
\* oznaczenie HPL/CPL wprowadzono z uwagi na dedykowaną farbę proszkową Antracyt HPL/CPL

# Próbki kolorów



okleina naturalna / fornir

## Okleina Naturalna ◆◆◆◆◆◇◇

Okleina Naturalna Dąb, Jesion, Orzech oraz Dąb Matowy to unikatowe wykończenia w naszej ofercie, ponieważ naturalne kolory wymienionych kolorów są wyłącznie lakierowane ekologicznym lakierem UV. Pełna prezentacja naturalnego koloru drewna oraz głębi jego usłojenia, szlachetnie nawiązuje do natury.



\* wykończenie dostępne wyłącznie w kolekcji 4 Żywioty - ZIEMIA i PORTA HIDE

## Okleina Naturalna Select ◆◆◆◆◆◇◇

Okleina Naturalna Select - to specjalnie przygotowana i wyselekcjonowana okleina naturalna charakteryzująca się dużą powtarzalnością rysunku usłojenia i koloru wybarwienia. Produkty wykonane w tego rodzaju pokryciu spełniają wysokie normy jakościowe.

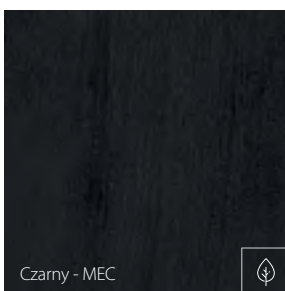
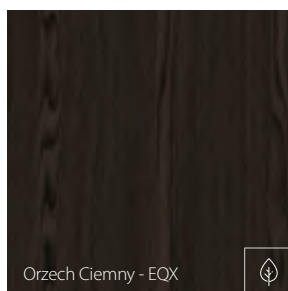

Kolor Czarny  
porównywalny do RAL 9017

## Okleina Naturalna Dąb Satin ◆◆◆◆◆◇◇

Te okleiny charakteryzują się różnorodnością kolorystyki, rysunku usłojenia, występujących skrętów włókien, itp. Ich charakter wynika z naturalnego środowiska wzrastania drzewa, z warunków klimatycznych i siedliskowych występujących w obrębie tego samego gatunku biologicznego. Jej kolor uzyskiwany jest z wykorzystaniem technologii wybarwienia i późniejszego lakierowania ekologicznym, bezbarwnym lakierem. Występuje w dwóch odmianach: pasiaku, który ma jednolity rysunek słoików drewna oraz kwiecie (flader), który ma naturalny, wyraźny i wzorzysty rysunek słoików drewna.

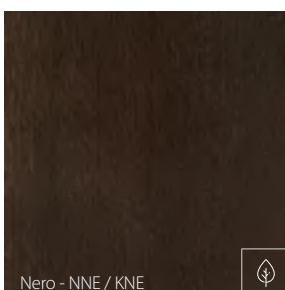
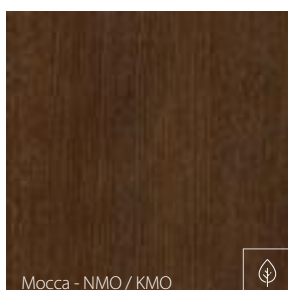
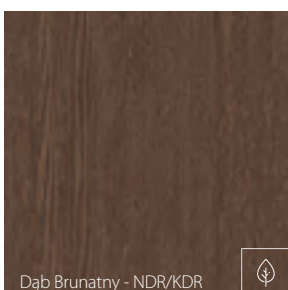
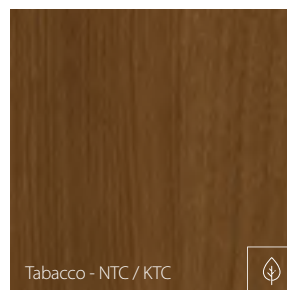
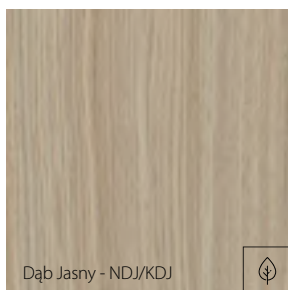

Kolor Biały  
porównywalny do RAL 9016

Wzór okleiny uzyskuje się poprzez właściwą selekcję drewna oraz odpowiednią obróbkę liści okleiny i technikę ich składania.  
Symbolika kolorów:  
N – okleina w wersji „pasiak”  
K – okleina w wersji „kwiat”

Specyfiką okleiny naturalnej jest możliwość wystąpienia różnic w usłojeniu i wybarwieniu. Różnice te nie mogą być podstawą uznania reklamacji. PORTA przykłada najwyższą wagę do dokładnego dopasowania kolorystycznego proponowanych zestawów drzwiowych, jednak ze względów technologicznych lub materiałowych mogą występować niewielkie różnice pomiędzy ich elementami.

# Próbki kolorów

## Farba Poliesterowa Premium ◆◆◆◆◇◇

Skład farby to żywica lub mieszanina żywic w odpowiedniej proporcji, pigmenty i wypełniacze oraz dodatki uszlachetniające. Po pomalowaniu farbą elementy są nagrzewane, w rezultacie farba proszkowa ulega stopieniu, dając trwałą powłokę.

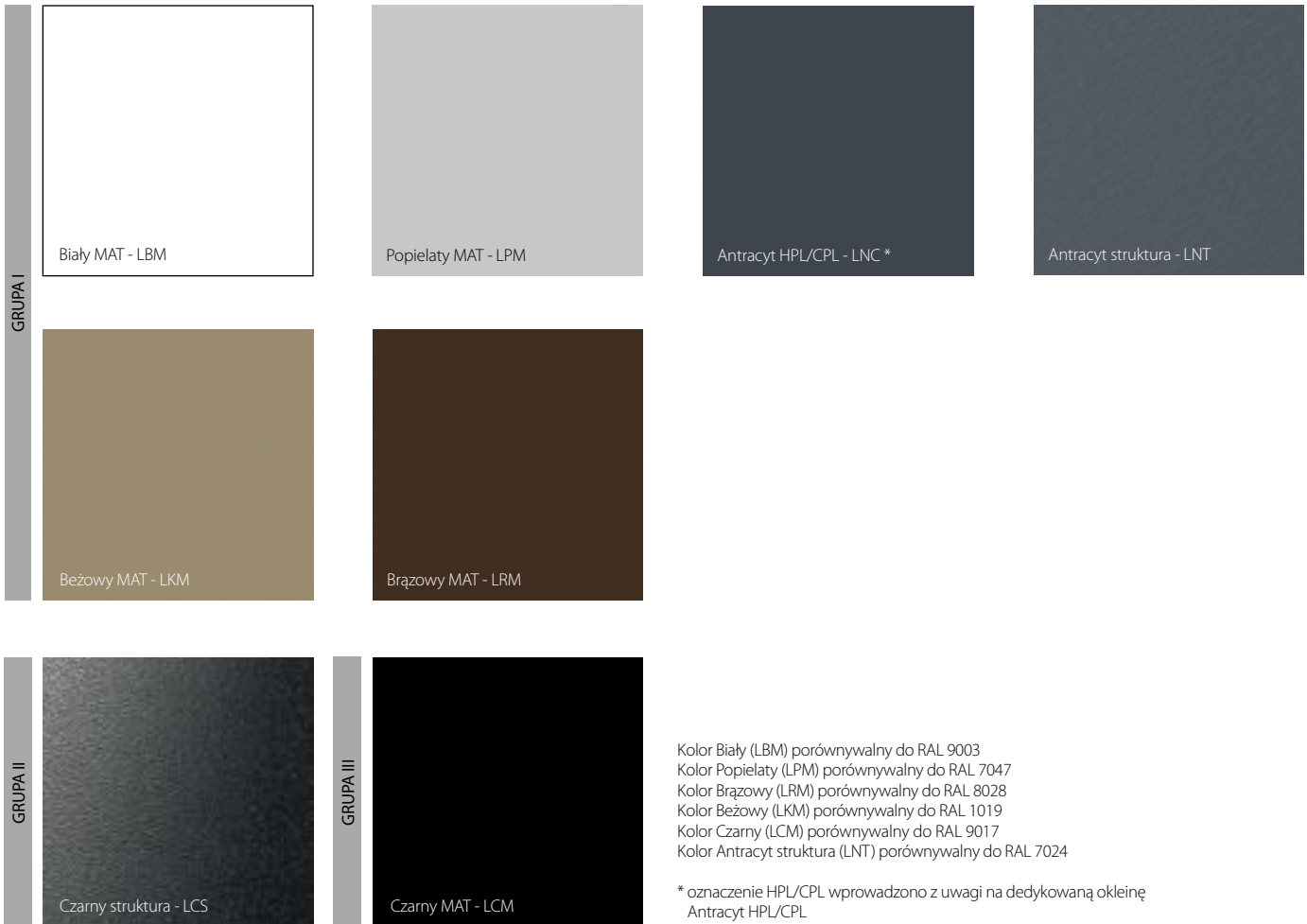

## Błacha Powlekana ◆◆◆◆◇◇

Stal ocynkowana pokryta powłoką organiczną na bazie żywic poliesterowych. Bardzo popularne rozwiązanie, estetyczne i trwałe.



Z uwagi na charakter stosowanego materiału, kolorystyka produktów jest zbliżona do podanych z palety RAL.

Kolor Biały porównywalny do RAL 9010  
Kolor Popielaty porównywalny do RAL 7035  
Kolor Antracyt porównywalny do RAL 7024

PORTA przykładą najwyższą wagę do dokładnego dopasowania kolorystycznego proponowanych zestawów drzwiowych, jednak ze względów technologicznych lub materiałowych mogą występować niewielkie różnice pomiędzy ich elementami.

# Próbki kolorów

## Błacha Ocynkowana ◆◆◆◆◆◇

Jest zabezpieczona przed korozją poprzez nałożenie warstwy cynku. Powłoka cynkowa chroni stal przez wiele lat i nie wymaga konserwacji, co umożliwia jej stosowanie w najbardziej wymagających warunkach, narażonych na agresywne działania czynników środowiska, w tym głównie na korozję.



## Stal Nierdzewna ◆◆◆◆◆◆

Doskonały surowiec o specjalnych właściwościach fizykochemicznych. Jej główną cechą jest niezwykła odporność na korozję oraz szkodliwe działanie kwasów. Dzięki tej właściwości może być ona wykorzystywana w środowisku agresywnym. Istotnym czynnikiem, odpowiadającym za popularność tego materiału w przemyśle, jest odporność, jaką wykazuje w kontakcie z wysokimi temperaturami.



## Farba Podkładowa ◆◆◆◆◆◇

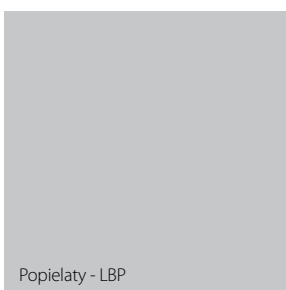

## RODZAJE PRZESZKLEŃ



Szyba przezroczysta



Szyba "chinchilla"



Szyba czarna



Szyba "ramka" matowa



Szyba matowa

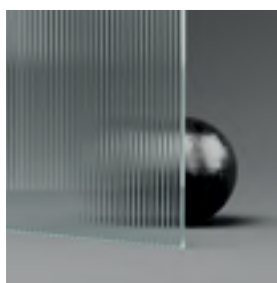

Szyba ryflowana

**Skanuj QR kod**  
i dowiedz się więcej  
o szybach



PORTA przykłada najwyższą wagę do dokładnego dopasowania kolorystycznego proponowanych zestawów drzwiowych, jednak ze względów technologicznych lub materiałowych mogą występować niewielkie różnice pomiędzy ich elementami.



# AUTORYZOWANE GRUPY MONTAŻOWE

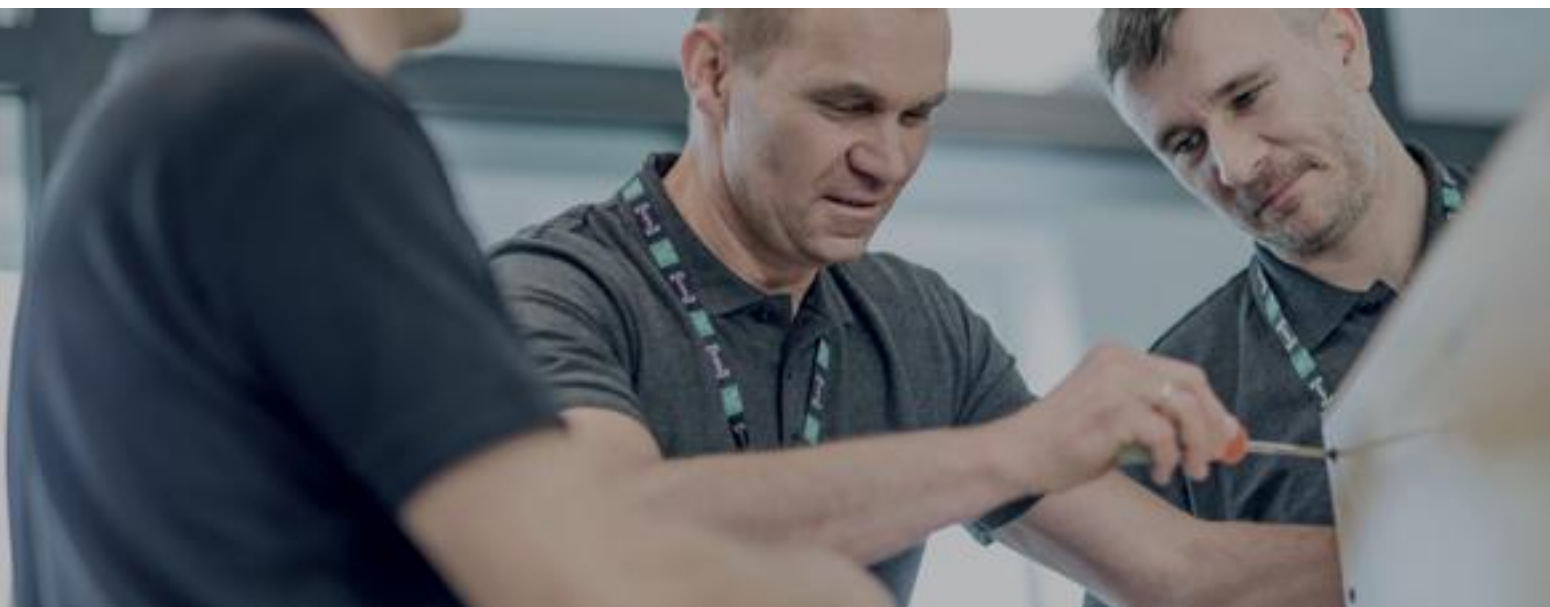

**AUTORYZOWANA  
GRUPA MONTAŻOWA  
PORTA**

■ SKORZYSTAJ Z USŁUG AUTORYZOWANEJ GRUPY MONTAŻOWEJ PORTA  
I ZAPEWNIJ SOBIE WYSOKĄ JAKOŚĆ MONTAŻU!

## Warto zaufać Autoryzowanym Grupom Montażowym!

- Przy zakupie drzwi razem z usługą montażu obowiązuje 8% VAT, zamiast 23%.
- Monterzy przechodzą szereg szkoleń, dzięki czemu podnoszą swoje kwalifikacje, a Ty masz pewność, że wybrane drzwi zostały zamontowane prawidłowo.

## Znajdź w swojej okolicy Autoryzowaną Grupę Montażową PORTA



Skanuj QR kod, sprawdź na mapie  
lub zapytaj w Punkcie Sprzedaży.

[porta.com.pl/monterzy](http://porta.com.pl/monterzy)

## Oszczędzaj z profesjonalnym montażem!



DRZWI

+



MONTAŻ

+

8%

=

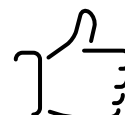

TWOJA  
SATYSFAKCJA

# Dopasuj rozmiar drzwi do swoich potrzeb

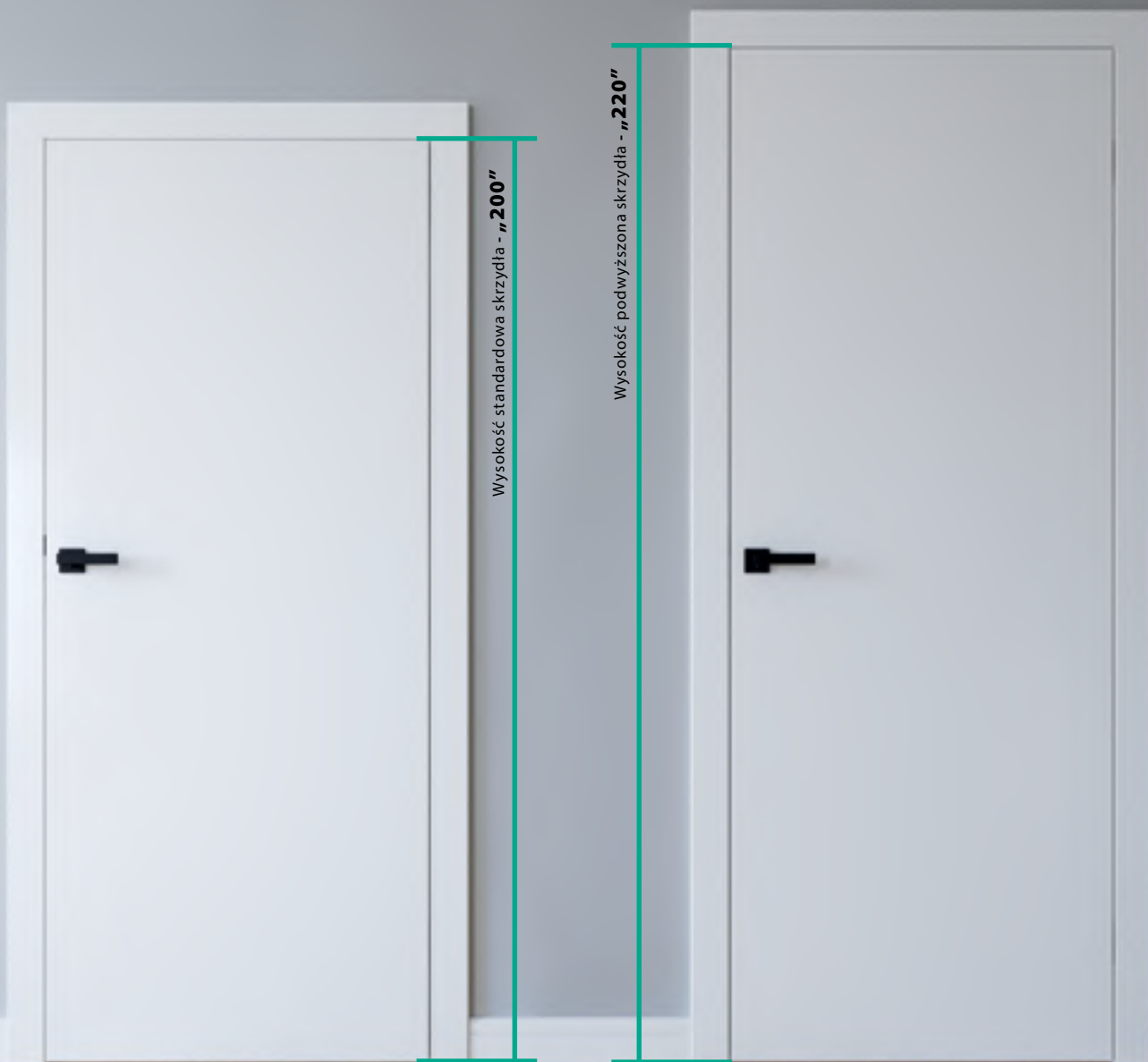

## Drzwi „220” - podwyższona wysokość drzwi

W ofercie PORTA znajdziesz kolekcje drzwi podwyższonych.

Wysokość „220” zawiera wypełnienie płytą wiórową otworową i trzy zawiasy.

Dostępna w wykończeniach: Okleina Lakierowana Premium, Lakier UV Premium Plus, Okleina Naturalna.

Szukaj  
ikony przy  
produktach!

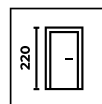

### **WYSOKOŚĆ „220” JEST DOSTĘPNA W KOLEKCJACH:**

4 ŻYWIOŁY, PORTA VECTOR, PORTA ART DECO, PORTA DESIRE, PORTA OSLO, NATURA OSLO, NATURA CLASSIC, NATURA LINE, NATURA VECTOR

Tabele wymiarowe znajdziesz na str. 246.

# Skontaktuj się z nami

## → Chcesz kupić i zamontować drzwi PORTA?

Współpracujemy z największą na rynku SIECIĄ SPRZEDAŻY, możesz nas znaleźć w blisko 2000 punktach, dzięki czemu **jesteśmy naprawdę blisko Ciebie.**



Wejdź na **www.porta.com.pl** i znajdź odpowiedni Punkt Sprzedaży lub Autoryzowanego Montera drzwi.



**Zadzwoń do nas – 585 858 056** odpowiemy na wszystkie Twoje pytania oraz pomożemy Ci wybrać i zamówić drzwi.

**KONTAKT DLA ARCHITEKTÓW**  
587 282 863 / architekt@porta.com.pl



## → Jesteś sprzedawcą lub inwestorem?

Sprzedawco, w systemie zamówień znajdziesz numer telefonu do opiekuna dedykowanego dla Twojego regionu. Nasi specjaliści są do Twojej dyspozycji.

**Potrzebujesz bezpośredniego kontaktu do Szefa Rozwoju Sprzedaży Inwestycyjnej lub Kierownika Rozwoju Sprzedaży Detalicznej? Wybierz kontakt:**

### OBSŁUGA INWESTYCJI

- 1 603 952 003 zachodnio-pomorskie, pomorskie, warmińsko-mazurskie, podlaskie
- 2 601 994 396 lubuskie, wielkopolskie, kujawsko-pomorskie, łódzkie
- 3 782 623 138 dolnośląskie, opolskie, małopolskie, śląskie
- 4 601 994 399 mazowieckie, świętokrzyskie, podkarpackie, lubelskie

### OBSŁUGA DETALU

- 1 885 960 271 pomorskie, warmińsko-mazurskie, podlaskie
- 2 601 994 392 zachodnio-pomorskie, wielkopolskie, lubuskie
- 3 609 997 908 mazowieckie, kujawsko-pomorskie, łódzkie
- 4 723 331 531 dolnośląskie, opolskie, śląskie
- 5 601 994 394 małopolskie, świętokrzyskie, podkarpackie, lubelskie



Niniejszy katalog produktów nie stanowi zapewnienia, w szczególności w rozumieniu art. 556(1) par.1 pkt 2) lub 556(1) par. 2 Kodeksu cywilnego. **Firma PORTA KMI Poland S.A. zastrzega sobie prawo wprowadzenia (bez uprzedzenia) zmian parametrów technicznych, wyposażenia, cen, warunków wydłużonej gwarancji oraz specyfikacji produktów.** Wszystkie ceny, zawarte w niniejszym Katalogu, stanowią średnie rynkowe ceny detaliczne produktów, określone na podstawie wybranej próbki transakcji dokonywanych przez dealerów i Autoryzowane Punkty Sprzedaży (APS). Ceny w Katalogu podane są w PLN. Niniejszy Katalog nie ustala cen odsprzedaży, zaś poszczególni dealerzy i APS indywidualnie określają ceny produktów PORTA, w związku z czym ceny sprzedaży mogą się różnić w poszczególnych punktach sprzedaży. **Zawarte informacje są aktualne w chwili ukazania się niniejszej publikacji. Wszystkie poprzednie cenniki dotyczące tego samego asortymentu tracą ważność.**

UWAGA! Ze względu na użytą technikę druku kolor prezentowanego produktu może różnić się od oryginału.

Porta KMI Poland S.A. ul. Szkolna 54, 84-239 Bolszewo

Siedziba: Polska, woj. pomorskie, powiat wejherowski, miejscowość Bolszewo

Sąd Rejonowy Gdańsk-Północ w Gdańsku VIII Wydział Gospodarczy Krajowego Rejestru Sądowego,  
Nr KRS: 0000 838 758, NIP: 585 000 62 04 Kapitał zakładowy: 125.704.899 zł. w całości opłacony.



Jesteśmy wiodącym producentem drzwi w Europie

**od ponad 30 lat**

Dlaczego PORTA?

## TWORZYMY MOŻLIWOŚCI

w domach naszych Klientów w **43 krajach na 6 kontynentach**

daje nam to niezliczoną ilość rozwiązań i opcji,  
a w ofercie standardowej znajdziesz aż:

**6**

posiadamy

**fabryk**

z nowoczesnym parkiem maszynowym / produkujemy

**1 700 000**

produktów rocznie

**91**

**kolekcji**

**w ponad 100 kolorach**

**zaprojektowanych**

z myślą o potrzebach Klientów

**CX DESIGN TEAM**

bliska jest nam idea produkcji w zgodzie z NATURĄ, dlatego

**dbamy o środowisko**



posiadamy Certyfikaty: FSC i EPD

**5 400**

każdego roku

**badamy par drzwi**

potwierdzając jakość i trwałość naszych produktów



stworzyliśmy

**1 w Polsce**

centrum szkolenia monterów

Akademia Dobrego Montażu PORTA

**POZNAJ NAS**

Skanuj QR kod / zobacz film o nas



YouTube/film o PORTA